

EN  
COLLABORATION  
AVEC  
**BYTE**

# MICRO SYSTEMES

LA REFERENCE DE LA MICRO-INFORMATIQUE

**LE LABORATOIRE  
TESTE LES  
"PRIX D'EXCELLENCE"  
DE LA MICRO**

**ENQUETE**

■ **LES FORMATIONS BAC + 2**

**TECHNOLOGIE**

■ **TOUT SUR LE PROJET TRON**

**TECHNIQUE**

■ **PROGRAMMER LES  
CARTES VGA**



# CD-ROM :

# LE MEDIA DU FUTUR

T 1508 - 106 - 30,00 F



# Ciel! avalanche de

Qualité des logiciels, compétitivité des prix et avalanches de nouveautés... CIEL offre, aux sociétés comme aux professions libérales, une bouffée d'air pur dans la gestion de leur entreprise.

Premier à lancer en 86 un logiciel de Comptabilité-Gestion à moins de 1000 F, CIEL a vendu depuis, plus de 15.000 logiciels (Comptabilité-Gestion commerciale, Paye, Immobilisations...) à des clients aussi exigeants que les Experts Comptables, l'Éducation Nationale, France Télécom, le réseau de franchise Phildar...

Aujourd'hui, CIEL propose une gamme de produits encore plus simples, plus conviviaux, plus riches en fonctionnalités, évolutifs et toujours au plus juste prix. Tous tournent sur compatibles PC, AT, XT et sont MULTISOCIÉTÉS.

## CIEL COMPTA-RÉSEAU

**NOUVEAU**

**4 400 F 00 HT**

Possède toutes les fonctionnalités du module de comptabilité de CIEL COMPTA-GESTION.

Tourne en réseau.

## CIEL GESTION-RÉSEAU

**NOUVEAU**

**4 600 F 00 HT**

Possède toutes les fonctionnalités du module de gestion de CIEL COMPTA-GESTION.

Tourne en réseau.

## CIEL COMPTA-GESTION

**NOUVELLE  
VERSION**

les 2 modules.

**975 F 00 HT**

## COMPTABILITÉ

Comptabilité générale (avec brouillard de saisie modifiable jusqu'à validation), auxiliaire, analytique et budgétaire. Interrogation et création de comptes en cours de saisie. Saisies guidées (factures clients et fournisseurs, règlements clients et fournisseurs). Mémorisation de modèles d'écritures. Lettrage automatique et manuel. Multiples possibilités d'éditions à l'écran ou à l'imprimante. Echancier et balance âgée. Déclaration de TVA. Bilan et compte de résultat (liasse 2050 à 2053 et 2035). Clôture et réouverture automatique. Saisie sur 2 exercices. Interfaçage tableur et DBase III + (Marque déposée Ashton Tate).

## G E S T I O N

### Facturation, commandes, stocks...

Valable pour tous types de PME-PMI, négoce, services, commerçants... Factures, BL, commandes clients et fournisseurs, devis, traites... toutes ces pièces peuvent être redessinées en paramétrage. Gestion des reliquats de commande. Recherches multicritères. Gestion complète des stocks. Statistiques et tableau de bord: CA et marge brute par article,

Ciel! fait la pluie et le beau temps,

# nouveaux produits.

client, représentant... Gestion de la caisse. Etiquettes. Mailings. Liaison avec la comptabilité (journal des ventes) et la gestion de production.

## CIEL GESTION DE PRODUCTION

**NOUVEAU**

**3 730 F 00 HT**

Pour les Chefs d'Entreprises, Contrôleurs de gestion, Directeurs Financiers, Responsables d'Unités de production...

Gestion des nomenclatures (articles composés), calcul des prix de revient, détermination des besoins, analyse des écarts de consommations réelles et standards, simulations...

## CIEL PAYE

**NOUVELLE VERSION**

**990 F 00 HT**

Toutes les cotisations usuelles sont déjà créées (URSSAF...).

Mais bien entendu tout est paramétrable. CIEL-PAYE peut gérer les cas les plus complexes tels que les spécificités bâtiment (intempéries...). Conformés aux nouvelles normes de bulletin de paye. Calcul et édition des bulletins de paye. Etats de paye (journal des salaires, livre de paye, DAS...). Gestion des abattements. Congés payés. Paye analytique. Profils de paye. Paye inversée. DADS aux normes TDS sur disquettes (en option).

## CIEL IMMOBILISATIONS

**NOUVELLE VERSION**

**960 F 00 HT**

Gestion des immobilisations. Fichiers des localisations (utile pour inventaire physique). Amortissements linéaires, dégressifs, exceptionnels... Valeurs brutes, résiduelles, dotations mensuelles et de l'exercice, amortissements cumulés. Simulations des valeurs à une date donnée. Plan d'amortissements. Multiples possibilités d'éditions sélectives. Calcul des plus ou moins values. TVA à reverser. Générateur d'état d'édition. Etat 2054 et 2055 de la liasse fiscale.

Tous ces logiciels intègrent des graphiques.

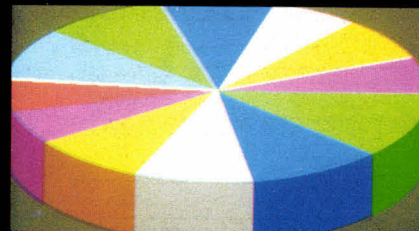

Pour un meilleur service :

- CONTRATS DE MAINTENANCE
  - OUVERTURE D'UN SHOW ROOM
- au salon permanent de l'informatique INFOMART-CNIT La Défense. Stand 290.

## CIEL CLÉ EN MAIN

**26 000 F 00 HT**

+ frais de déplacement

Configuration complète :

Un micro haut de gamme complet (386, 25 MHz, Disque 40 Mo, VGA couleur) testé, installé chez vous avec CIEL COMPTA-GESTION, PAYE, IMMO, monté, 1/2 journée de formation. Consultez-nous.

MERCI DE JOINDRE VOS COORDONNÉES A VOTRE COMMANDE

<input type="checkbox"/> CIEL COMPTA-RÉSEAU : 4.400 F HT / 5.218.400 F TTC	Mis 03/80
<input type="checkbox"/> CIEL GESTION-RÉSEAU : 4.600 F HT / 5.455.800 F TTC	
<input type="checkbox"/> CIEL GESTION DE PRODUCTION : 3.730 F HT / 4.423.780 F TTC	
<input type="checkbox"/> CIEL COMPTA-GESTION : 975 F HT / 1.174.140 F TTC	
<input type="checkbox"/> CIEL PAYE : 990 F HT / 1.138.560 F TTC	
<input type="checkbox"/> CIEL IMMOBILISATIONS : 960 F HT / 1.138.560 F TTC	

+ 29 F de port. Disquettes  5 1/4  3 1/2

Règlement par chèque à la commande  
CIEL - 13 passage des Tournelles  
75020 PARIS

**NUMERO VERT 04 607 608**

le temps se couvre pour les concurrents.



## MARS 90 N° 106

**BYTE**

Les articles  
issus de  
Byte (USA)  
traduits dans ce numéro  
sont « Copyright 1989 »  
par McGraw-Hill Inc.

Tous droits réservés en  
anglais et en français, issus  
de Byte avec la permission  
de McGraw-Hill Inc., 1221  
avenue of Americas,  
New York 10020, USA.

La reproduction de ces  
articles, de quelque façon  
que ce soit, intégralement  
ou partiellement, sans  
l'accord préalable écrit de  
McGraw-Hill est  
expressément interdite.

### MICRODIGEST

**ACTUALITES** ..... 20  
Imagina 90, Question à, Microsoft  
et le mode texte, Wyse étoffe sa  
gamme d'ordinateurs, Infront et le  
concept de traitement coopératif.

**BUSINESS** ..... 30  
Les chiffres Dataquest, la politique  
d'Apple en matière de réseau et de  
relations humaines, Wyse chez les  
taiwanais.

**SERVICES** ..... 35  
Salons, stages, séminaires... For-  
mations: chiffres et réalités, un ser-  
vice de tests, les ordinateurs ta-  
toués.

**INTERNATIONAL** ..... 41  
Japon, USA, Europe, URSS... la mi-  
cro-informatique sur tous les conti-  
nents.

**NOUVEAUTES** ..... 49  
Logiciels, périphériques, unités  
centrales, télécoms, communi-  
cations... un mois complet d'annon-  
ces produits.

### LABORATOIRE

**CONTACT** ..... 63  
Les nouveaux produits testés cha-  
que mois par le laboratoire. TOPS  
3.0, le Robert en CD-ROM, Plume 3  
v.3.00, PC-KWIK, Jarchive...

### MACHINES

Commodore PC 50 sx ..... 68  
Dual Data AT260 ..... 70  
Epson PC AX3s ..... 72  
Nixdorf 8810/80 ..... 74

### BUREAUTIQUE

**Mustig : nouvelle génération de ta-  
bleurs** ..... 79  
Calculs complexes, graphiques,  
courbes, vecteurs multidimension-  
nels... un saut qualitatif dans l'uni-  
vers des tableurs.

**Révélation : le colosse au pied  
agile** ..... 83  
Puissance et confort de développe-  
ment, une combinaison qui satis-  
fera certainement les développeurs  
talentueux dans l'univers des  
SGBD.

Les « prix d'excellence 1990 » de  
Micro Systèmes ..... 91



Grâce aux centaines de lecteurs qui  
ont répondu à notre jeu concours,  
Micro Systèmes décerne enfin ses  
« prix d'excellence ». Des résultats  
qui correspondent cependant à la  
réalité du marché.

# A I R E

## DOSSIER

**CD-ROM : naissance d'un média ...** 109  
Dernier-né des périphériques informatiques, le CD-ROM, encore peu répandu, risque cependant de révolutionner l'accès à l'information.

**Guide d'achat : les CD-ROM aujourd'hui** ..... 119  
Marché en pleine évolution, l'offre de produits des CD-ROM s'étoffe rapidement, permettant à de nombreuses entreprises d'avoir accès à des bases de données jusqu'alors volumineuses.

## ENQUETE

**BAC +2 : impératif pour être un « pro »** ..... 129  
Trouver un emploi au sortir de deux années d'étude... facile... BTS ou DUT informatiques sont à disposition et ouvrent les portes des entreprises aux diplômés.

## TECHNOLOGIES

**Traitement du langage naturel : la phonétisation** ..... 139  
Ou comment apprendre à un ordinateur à lire un texte en français. La phonétique est l'une des premières étapes de la synthèse de la parole.

● **Projet TRON** ..... 147  
Sans normes communes pour l'échange des données, impossible de faire communiquer les ordina-

teurs. Cet effort de normalisation est désormais en marche.

**La mathématique au cœur de l'objet** ..... 157  
La texture 3D, par sa simplicité, remet en cause les principes de construction utilisés jusqu'à présent pour générer une scène 3D.

## DEVELOPPEMENT

**Programmation des cartes VGA** ..... 173  
Les hautes résolutions graphiques du standard VGA décortiquées par D. Chabaud, spécialiste en la matière.

**Les communications en Turbo C (dernière partie)** ..... 181  
Un nouveau programme de communication qui conclue la série d'articles sur les communications en Turbo C.

**La base de données relationnelle de l'IBM OS/2 (dernière partie)** ..... 187  
Ce mois-ci, H. Jubin se penche plus précisément sur l'usage du moteur relationnel fourni avec le système d'exploitation.

**Arts Graphiques** ..... 10

**Encart abonnement** ..... 99

**Clin d'œil** ..... 102

**Forum** ..... 165

**Disquettes AB-Club** ..... 189

**P.-D.G.**  
**DIRECTEUR DE LA PUBLICATION**  
Jean-Pierre Ventillard

**REDACTEUR EN CHEF**  
Pascal Rosier

**CHEFS DE RUBRIQUE**  
Laboratoire et Développement :  
Frédéric Milliot  
Micro-Digest : Frédéric Lorenzini

**SECRETARE GENERALE DE REDACTION**  
Isabelle Goubier

**MAQUETTISTE**  
Mireille Champion

**DOCUMENTATION**  
Corinne Guillaumin

**SECRETARIAT**  
Nadine Sicsic

**ONT COLLABORE A CE NUMERO :**  
J. Baker, C. Binot, G. Comeau, M.-C. Coventhal, S. Desclaux, A. Hémy, C. Herring, R. Hurtado, D. Ichbiah, B. Ing, S. Krueger, J. L'Hotsky, J.-M. Odonnat, P.-F. Pérot, M. Pons, C. Rémy, V. Reynier, R. Sartore, D. Schmutz, R. Schnebelen, J. de Schryver, M. Slateret, O. Théry, J.-H. Wharton, L. Zarma

**PHOTOGRAPHIES/ILLUSTRATIONS :**  
P. Metzger, D. Sarraute

**REDACTION**  
2 à 12, rue de Bellevue  
75940 Paris Cedex 19  
Tél. : 42.00.33.05

**Publicité, Promotion :**  
S.A.P., 70, rue Compans  
75019 Paris

Tél. : 42.00.33.05  
**Directeur de la Publicité :**  
Jean-Pierre Reiter

**Chefs de Publicité :**  
Francine Fighiera, Abel Le Galudec  
Assistés de : Laurence Bresnu  
**Directeur des Ventes :** J. Petauton  
**Abonnements :** O. Lesauvage  
1 an (11 numéros) : 297 F (France),  
462 F (Etranger). 11 numéros par an :  
330 F (prix de vente au numéro). 2 à 12,  
rue de Bellevue, 75019 Paris  
**Directrice de la promotion :** Maurice Ehlinger.  
2 à 12, rue de Bellevue, 75019 Paris.  
Tél. : 42.00.33.05

**Société Parisienne d'Édition**  
Société anonyme au capital de 1 950 000 F  
Siège social : 2 à 12, rue de Bellevue  
75019 Paris. Tél. : 42.00.33.05

**Direction - Administration - Ventes :**  
2 à 12, rue de Bellevue  
75940 Paris Cedex 19  
Tél. : 42.00.33.05. Télex : PGV 230472 F  
Fax : 42.41.89.40

Copyright 1989. Société Parisienne  
d'Édition. Dépôt légal : Janvier 1990  
N° d'éditeur : 1600

Distribué par SAEM Transports Presse  
Photocomposition : Algaprint

Ce numéro comprend un encart abonnement  
en pages 67-68.

MICRO-SYSTEMES décline toute responsabilité  
quant aux opinions formulées dans les articles. Cel-  
les-ci n'engagent que leurs auteurs. « La loi du 11  
mars 1957 n'autorisant, aux termes des alinéas 2 et  
3 de l'article 41, d'une part que « les copies ou re-  
productions strictement réservées à l'usage privé  
du copiste et non destinées à une utilisation collec-  
tive » et, d'autre part, que les analyses et les courtes  
citations dans un but d'exemple et d'illustration,  
« toute représentation ou reproduction intégrale, ou  
partielle, faite sans le consentement de l'auteur ou  
de ses ayants-droit ou ayants-cause, est illicite »  
(alinéa premier de l'article 40). Cette représentation  
ou reproduction, par quelque procédé que ce soit,  
constituerait donc une contrefaçon sanctionnée par  
les articles 425 et suivants du Code Pénal. »



# SANS SOS CARD VOTRE ORDINATEUR VOUS MENACE \*

\* POUR 2 490 F ht SEULEMENT,  
OFFREZ VOUS UNE DEFENSE  
SÛRE, RATIONNELLE ET DISCRETE.



**LA  
SAUVEGARDE  
DE VOS DONNEES  
EST ENTRE VOS MAINS**

Les données que vous manipulez sur votre ordinateur sont précieuses et une coupure de courant peut **irréremédiablement détruire** de longues journées de travail, ou même **mettre en péril** votre entreprise.

Jusqu'à présent, l'onduleur représentait la seule solution pour protéger votre gestion ou vos travaux professionnels, mais il était encombrant, disgracieux et souvent cher...

Désormais, pour seulement **2 490 F ht** la **SOS CARD** protège en **permanence** l'ensemble de vos données en toute **discrétion** et en toute **sécurité**.

La **SOS CARD** se présente sous la forme d'une carte électronique courte qui se place dans l'un des connecteurs standards du compatible.

Le logiciel de gestion de la **SOS CARD** s'installe automatiquement depuis la disquette fournie : il implante dans un répertoire les utilitaires de sauvegarde et crée plusieurs fichiers de sauvegardes correspondant aux caractéristiques de l'ordinateur hôte. Des options permettent de définir les alarmes sonores de perte d'énergie mais aussi d'installer un mot de passe réservant le lancement de l'ordinateur à son détenteur.

**Le fonctionnement est très simple** : une fenêtre s'affiche à la mise sous tension demandant soit le mot de passe si l'option a été prise, soit signalant l'activation de la protection. Lors d'une perte d'alimentation, une autre fenêtre s'affiche signalant que le sauvetage des paramètres s'effectue.

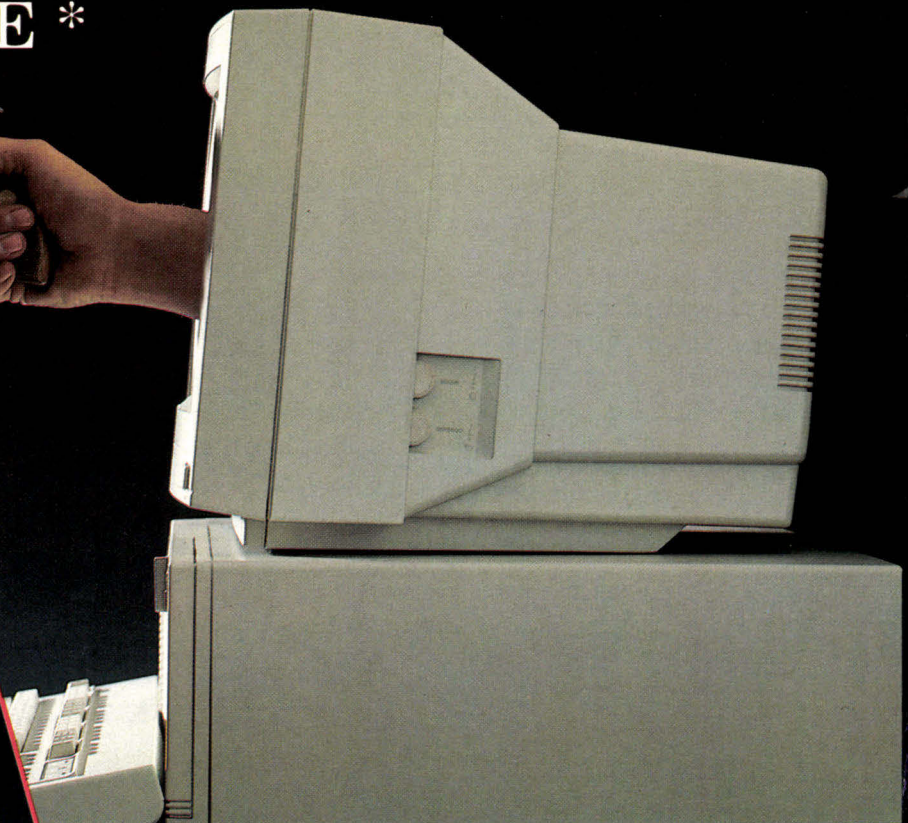

A la remise sous tension, il y a restauration des paramètres en l'état exact de la coupure.

La **SOS CARD** est un produit tout à fait surprenant par ses performances mais surtout par sa discrétion, totalement incluse dans l'ordinateur, fiable, elle est certainement la réponse la plus adaptée au travail de secrétariat ou de comptabilité en environnement électrique douteux.

La **SOS CARD** se compose :

- D'une carte contrôleur - De câbles d'alimentation avec leurs prises - D'un accus (durée de vie approximative 2 ans) - D'un logiciel sur disquette 5"1/4 - D'un manuel d'installation et d'utilisation - D'une garantie d'un an.

## CARACTERISTIQUES

La carte et le logiciel nécessitent :

- Un ordinateur IBM PC, PC/XT, PC/AT ou 100 % compatible (8088, 8086, 803386 SX, 80386).
- Un bus standard 8 ou 16 bits ISA ou 32 bits EISA.
- Une mémoire vive de 1 Mo est souhaitée. Dans le cas de mémoire paginée type EMS, une vitesse de processeur supérieure à 10 Mhz.

## LOGICIEL

Le logiciel implante dans un répertoire les utilitaires de sauvegarde et crée plusieurs fichiers de sauvegarde correspondant aux caractéristiques de l'ordinateur... Mémoire étendue, mémoire vidéo... Evitez par exemple la perte d'une mémoire virtuelle sur le disque qui aurait été oubliée lors de la sauvegarde.

Il possède des options intelligentes : alarmes sonores, mot de passe, un système pour exploiter PC DOS ou MS DOS 3.0 et plus, carte vidéo Monochrome, Hercules, CGA, EGA ou VGA..., lecteur de disquettes 5"1/4, disque dur d'une capacité minimale de 10 Mo ou plus.

**DATA ADVANCED  
RESEARCH TECHNOLOGIES**

Démonstration permanente  
69, rue de Vaugirard 75006 PARIS  
(20 m de la rue de Rennes)

Tél. : 45.44.84.45 - Télécopie : 45.44.87.95



## Excellence et réputation

**E**n lançant un référendum auprès des lecteurs de *Micro-Systèmes*, nous avions le souhait de mieux connaître la réalité de la micro-informatique vue du côté des utilisateurs. Les résultats ont dépassé cette ambition. Avec plus de 5 000 votes significatifs, vous nous avez offert un outil d'analyse du marché sans précédent. Et une première conclusion : les « idées reçues » sont parfaitement conformes à vos opinions personnelles.

Véritable plébiscite pour Microsoft en logiciels d'application (45 % des votes et trois produits aux trois premières places), reconnaissance d'une « qualité Compaq », présence significative d'Apple, importance des imprimantes laser et standardisation de fait de la Laserjet Hewlett-Packard, importance des Turbo Langages de Borland, rien de révolutionnaire. Les absents n'ont pas forcément toujours tort, mais reflètent bien le recul de certains leaders, comme Lotus ou Ashton Tate (Framework III remportant plus de suffrages que dBase IV !).

Seconde conclusion, la réalité des utilisateurs est loin de la course effrénée que se livrent constructeurs et éditeurs. Le 486 est vécu comme une « innovation technologique », au même titre que les CD-ROM ou les scanners. Dans le quotidien, les 386 (à 33 MHz quand même) représentent encore le véritable « must » (toute ressemblance...). Et des produits comme PC Tools ou High Screen, sans doute moins modernistes que les ateliers de génie logiciel ou les générateurs de systèmes experts, sont reconnus comme de véritables outils. La micro-informatique apprendrait-elle le pragmatisme ?

**La Rédaction**



# Deux nouveaux des accessoires en plus

## Voici les nouveaux modèles

Les Organiseur II LZ et LZ64 ont une **mémoire** ROM de 64K. Et sur le LZ64 vous avez aussi un gigantesque 64K de RAM !

Les Organiseur II LZ et LZ64 ont un **écran** de 4 lignes fois 20 caractères. Les LZ vont vous en mettre plein la vue !

L'**agenda** est désormais graphique et permet de visualiser une semaine complète en un seul coup d'oeil !

Le nouveau **bloc-notes** va vous séduire : sauvegarde automatique, calculs, cryptage des notes. Idéal pour frais de déplacement, code carte bleue etc.

La nouvelle commande **Trouver** permet de retrouver n'importe quoi, n'importe où. Dans le calepin, dans l'agenda, dans le bloc-notes, dans un fichier OPL. C'est incroyablement pratique, vous verrez.

**Compatible** ! Logiciels et périphériques des CM et XP fonctionnent sur les LZ.

Les **alarmes** offrent trois types de son et une meilleure sonorité. Après avoir pris soin de vos yeux, on prend soin de vos oreilles

Le **calepin** (RECH et SAUV) est plus pratique : insertion de lignes lors de modification, recherche multi-critères avec joker, impression et tri.

**Xfiche** permet de créer vos fichiers et vous évite de tout gérer dans le même calepin. Un pour les adresses, un autre pour les produits, etc.

La **calculatrice** est aussi plus performante : fonctions statistiques et scientifiques supplémentaires, calcul automatique de tous les %.

Quelle heure est-il à Tahiti ? Le code téléphonique de Tokyo ? Depuis Paris ? Ou depuis Amsterdam ? Les LZ ont les réponses à toutes ces questions sur les **400 villes** les plus importantes.

Plus de 20 nouvelles fonctions et commandes ajoutées au langage de **programmation** OPL.

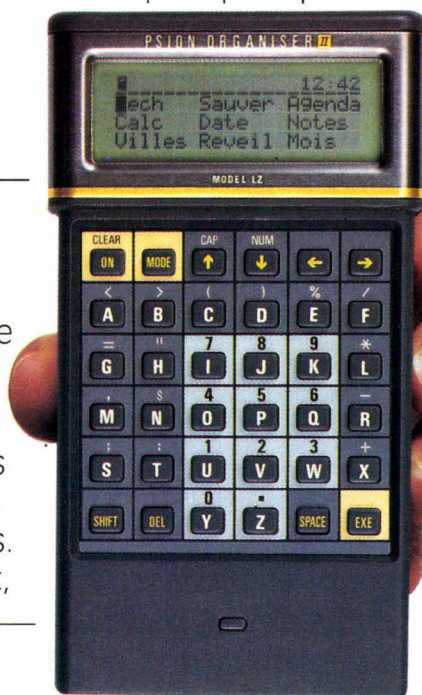

ORGANISEUR II LZ & LZ64

# Organiseur II, et des prix en moins

## Quelques-uns des nouveaux accessoires

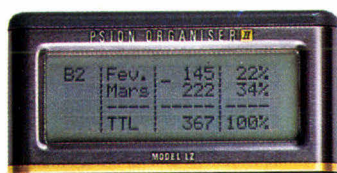

une nouvelle version  
4 lignes pour le Tableur  
et Top Finance



un nouveau livre  
en français, sur  
la programmation OPL



une douchette  
et un crayon métal  
plus sensible



une mini-imprimante  
matricielle, un modem  
ultra-compact, etc...

## Et la nouvelle gamme de prix



le **CM**, écran 2 fois 16  
8K RAM, 32 en ROM  
**839** f HT (995 ttc)



l'**XP**, écran 2 fois 16  
32K RAM, 32 en ROM  
**1259** f HT (1495 ttc)



le **LZ**, écran 4 fois 20  
32K RAM, 64 en ROM  
**1599** f HT (1895 ttc)



le **LZ64**, écran 4 fois 20  
64K RAM, 64 en ROM  
**2019** f HT (2395 ttc)

Pour une documentation complète  
ou le nom de votre revendeur  
Organiseur II le plus proche, appelez  
Aware au (1) 45-23-21-12.

**Organiseur II**  
Le standard  
de poche

un produit



importé exclusivement par



7 à 9, rue des petites écuries - 75010 Paris -  
Tél.: (1) 45-23-21-12 Fax.: (1) 45-23-02-37

SERVICE LECTEURS N° 254

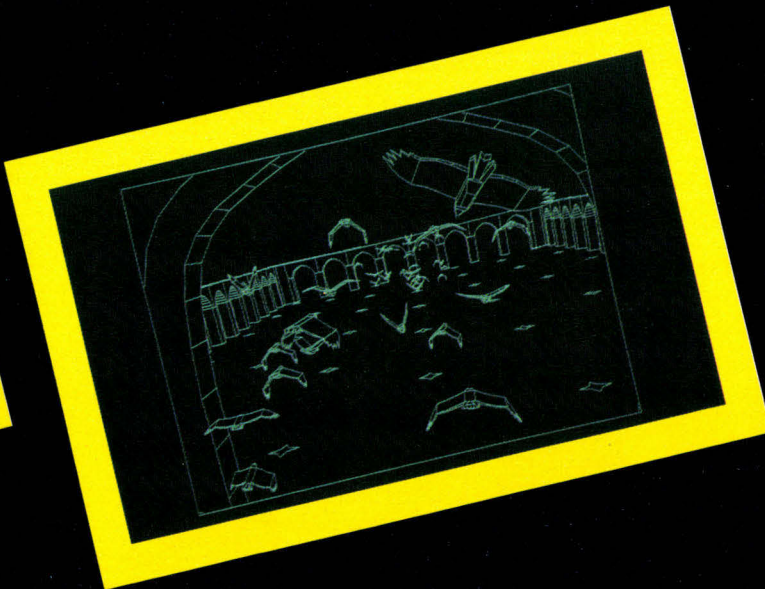
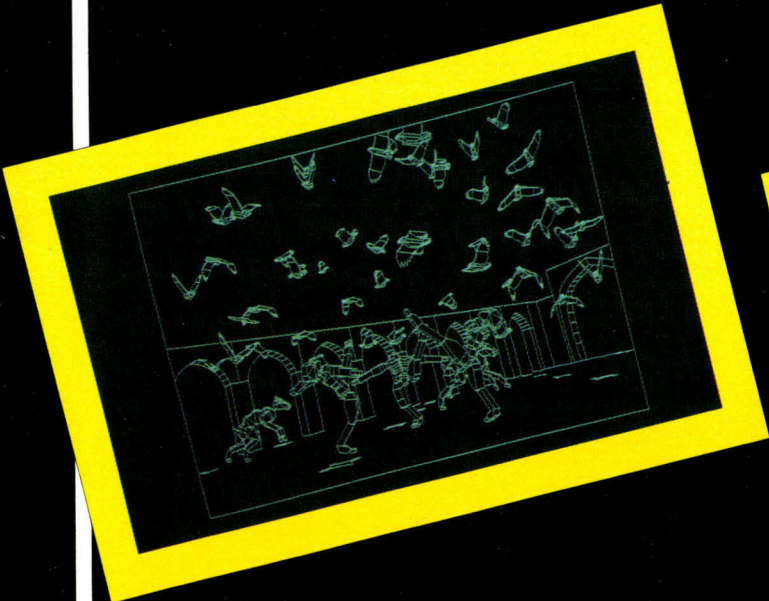
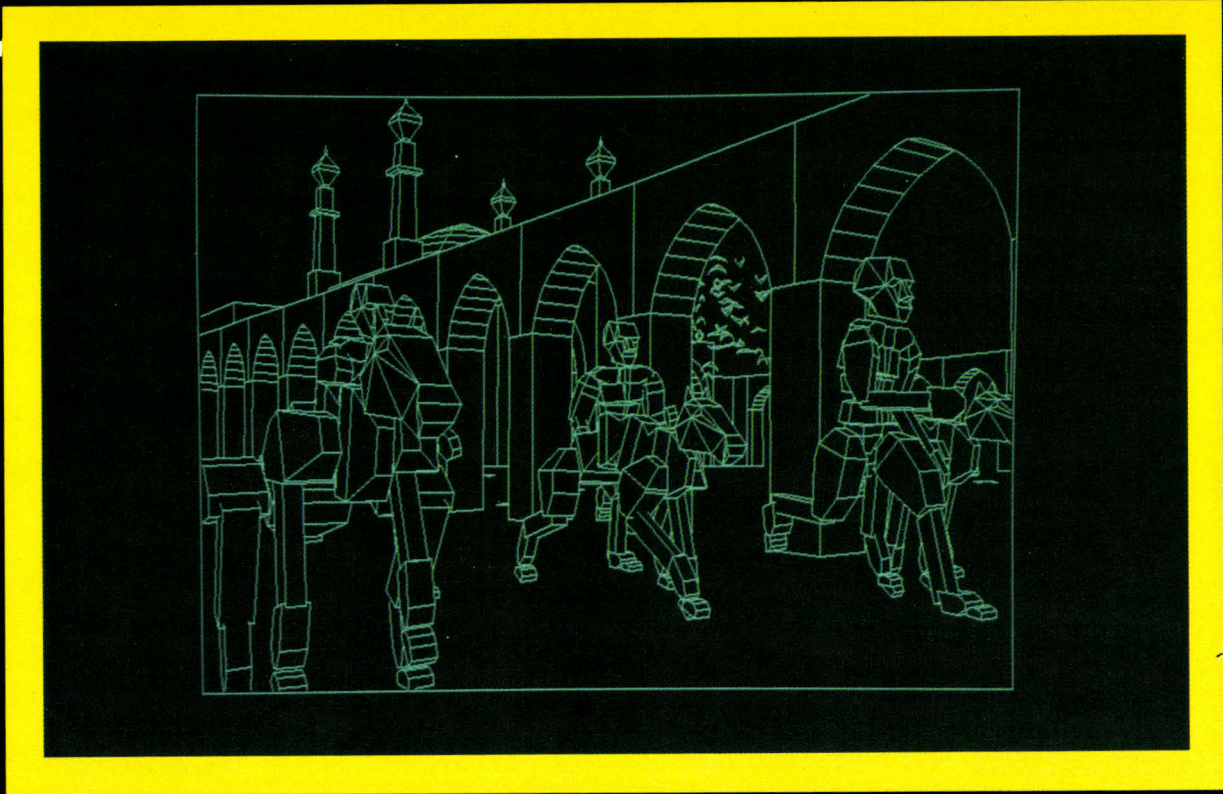

# EURHYTHMY: DANSE SURREALISTE

L'eurythmie se rapporte à un état d'harmonie entre l'esprit et le corps. Danse rituelle autant que spirituelle mêlant hommes, oiseaux et animaux, Eurhythmy mélange les symboles. Fruit d'une recherche universitaire conduite par Susan Amkraut et Michael Girard à l'Ohio State University, Eurhythmy a utilisé uniquement les logiciels réalisés pour ce projet de doctorat.



Lorsqu'en 1988 Eurhythmy passe au Siggraph d'Atlanta non pas dans la sélection principale mais dans les salles annexes, au milieu des œuvres qui n'ont pas eu l'honneur d'être sélectionnées, plusieurs personnes s'interrogent. Les membres du jury seraient-ils allés boire un café pendant que passait cette bande étrange et fascinante ? Le fait qu'à l'époque ce film était réalisé en version fil de fer et non pas en couleurs

avec algorithmes de rendu semblait donner une dimension supplémentaire et prouver que Susan Amkraut et Michael Girard avaient compris beaucoup de choses. Sa non-sélection était-elle due au fait que l'œuvre était davantage poétique que technique ? Il semblait pourtant évident à ceux qui, comme moi, s'étaient endormis en visionnant la sélection officielle, qu'Eurhythmy était fait pour tourner en version fil de fer noir et blanc, technique qui en accroissait le potentiel

poétique en forçant le cerveau, à chaque seconde, à reconstruire les personnages, et par conséquent à participer davantage à cette danse déjà irréaliste par son rythme, son dessin et sa musique.

Représenté en 1989 au Siggraph de Boston en version « complète », c'est-à-dire avec davantage d'heures de calculs, davantage de moyens et d'outils, Eurhythmy a alors connu un véritable succès. Interrogée par téléphone courant janvier 1990, Susan

Amkraut n'a pas abordé le sujet elle-même. Mais lorsque j'ai suggéré que la version fil de fer possédait une puissance d'évocation bien supérieure, j'ai senti comme un soulagement. Elle aurait souhaité elle aussi que la version fil de fer soit la version définitive. Se pourrait-il que, comme dans le domaine du patinage artistique, le jury ne représente pas toujours l'opinion du public ? ■

Jacques de Schryver

# DUAL DATA SÉR

## Passez du 3 au 5 cylindres sans C'est l'extension mo

- 14 - CAEN  
Loisir Informatique  
M. Bouteiller  
Tél. : 3185 1877
- 16 - ANGOULÊME/COGNAC  
Lhomme SA - M<sup>me</sup> Gay  
Tél. : 45 95 27 37
- 18 - BOURGES  
Séquence Informatique  
M. Durand  
Tél. : 48 21 50 45
- 22 - DINAN  
Néraux - M. Martin  
Tél. : 96 39 25 37
- 22 - SAINT-BRIEUC  
Gama - M. Pichouren  
Tél. : 96 33 00 85
- 24 - PÉRIGUEUX  
Auditorium 4 - M. Renie  
Tél. : 53 53 46 39
- 28 - CHÂTEAUDUN  
Centre Computer  
M. Dubreuil  
Tél. : 37 45 14 56
- 29 - QUIMPER/BREST  
Kemper Informatique  
M. Arnaud  
Tél. : 98 90 10 92
- 33 - BORDEAUX  
L'Onde Maritime  
M. Thore  
Tél. : 56 24 05 34
- 35 - RENNES  
IGL - M. Chollet  
Tél. : 99 79 03 60
- 37 - CHAMBRAY-LES-TOURS  
LTM Distribution  
M. Moulin  
Tél. : 47 27 29 00
- 44 - NANTES  
Micronaute  
M. et M<sup>me</sup> Gonard  
Tél. : 40 69 03 58
- 45 - ST-JEAN-DE-LA-RUELLE  
Merci - M. Moreau  
Tél. : 38 43 11 83
- 49 - SAUMUR  
Saumur Informatique  
M. DA CRUZ  
Tél. : 41 67 82 43
- 51 - REIMS  
Logimicro - M. Vincent  
Tél. : 26 47 44 14
- 53 - LAVAL  
Mil - M. Meulan  
Tél. : 43 49 08 25
- 56 - LANESTER  
AIB - M<sup>me</sup> Le Torriellec  
Tél. : 97 81 25 01
- 64 - BAYONNE  
Arpajou - M. Arpajou  
Tél. : 59 59 75 85



### SÉRIE AT/VGA : DE 12.900 F A 29.900 F TTC.

Dans la série c'est modulable, c'est beau, c'est allemand, Dual Data présente, en configuration professionnelle, la série AT 286 aux périphériques parfaitement intégrables. AT 201, 220 et 260, compatibles MS-DOS\*, RAM 1 Mo et lecteurs de disquettes au standard 3 1/2 pouces, c'est la

conception Dual Data. Et pour monter encore plus fort en puissance Dual Data a conçu l'AT 386 SX.

Maintenant dans la série regardez les prix, les prix TTC de Dual Data, cela commence à 9.900 F pour un AT 201 avec écran Hercules et logiciel Works.\* Bien sûr tous les AT sont disponibles avec écran Hercules, EGA ou VGA.

Bref, dans la série c'est modulable, confortable,

# E AT 286/386 SX.

# s toucher à la pureté de la ligne. dulaire à l'allemande.



72 - CHÂTEAU-DU-LOIR  
Castel System  
M. Rauzy  
Tél. : 43 44 0464

75001 - PARIS  
Intelcom - M. Getruck  
Tél. : (1) 42 86 03 44

75008 - PARIS  
Ordi - M. Cabello  
Tél. : (1) 42 93 20 89

75012 - PARIS  
Kadde - M. Eveno  
Tél. : (1) 43 43 12 12

75012 - PARIS  
MBP Organisation  
M. Lepine - M<sup>me</sup> Rawicki  
Tél. : (1) 43 42 21 20

75015 - PARIS  
Hyper CB - M. Brochard  
Tél. : (1) 45 54 41 91

76 - ROUEN  
L'Informatique  
M. Nicco  
Tél. : 35 70 53 43

78 - ST-GERMAIN-EN-LAY  
Microdix - M. Seneca  
Tél. : 34 51 71 11

78 - VERSAILLES  
Mictel - M. Bobet  
Tél. : 30 21 75 01

79 - NIORT  
Micro Niort  
M. Prevost  
Tél. : 49 24 74 21

84 - AVIGNON  
Micro 84  
M. de Castro  
Tél. : 90 86 38 00

85 - CHALLANS  
Vipe - M. Chauveau  
Tél. : 51 35 34 84

86 - POITIERS  
Cacep - M. Charassier  
Tél. : 49 88 62 18

90 - BELFORT  
105 bis - M. Griffon  
Tél. : 84 21 76 77

91 - PALAISEAU  
Arts Bureautique Service  
M. Carrière  
Tél. : 69 81 87 78

93 - AULNAY-SOUS-BOIS  
VCB2 - M. Halverstam  
Tél. : 48 67 66 60

973 - CAYENNE  
Dynamic  
M. Malicieux  
Tél. : 30 80 27

972 - FORT-DE-FRANCE  
Espace Informatique  
M. Mompelat  
Tél. : 59 63 03 98

esthétique et allemand, c'est la série AT Dual Data, à des prix qui eux ne sont pas très allemands : 12.900 F TTC AT 201 VGA mono-chrome, 29.900 F TTC AT 386 SX 70 couleurs.

## Dual Data

Modèle présenté AT 201, streamer ST S40, lecteur de disquettes FD 1200, écran MS 14  
\*MS-DOS et WORKS sont des marques déposées par Microsoft Corporation.

Demande d'information à renvoyer à Dual Data  
111, rue Cardinet - 75017 Paris

Nom \_\_\_\_\_ Prénom \_\_\_\_\_

Société \_\_\_\_\_

Adresse \_\_\_\_\_

\_\_\_\_\_ Tél. \_\_\_\_\_

Désire recevoir une documentation sur :  
Les ordinateurs AT  Les autres produits Dual Data

2020 13702

**SICOB**  
**Villepinte**  
**23/28 Avril 1990**  
**Stand 6 KL**  
**6088/6090**

# La meilleure solution pour PC-LAN et 3270 Emulation

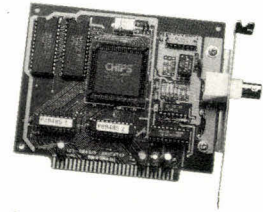
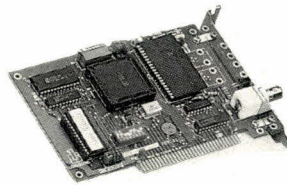
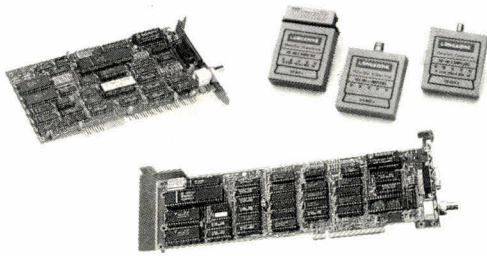

## ShineNet Ethernet

ShineNet Ethernet est une série de cartes d'interface réseau local, de transmetteurs, répéteurs, systèmes d'exploitation réseaux, stations de travail diskless et accessoires de câblage. Ils supportent Netware, PC-Lan et PC/TCP

- Carte réseau local 8 bit
- carte réseau local 16 bit
- carte réseau local micro channel
- répéteur
- transmetteur
- réseau local Netware, FTP's, PC/TCP
- ROM de bootage à distance.

## ShineNet Arcnet

ShineNet Arcnet est une série de cartes d'interface, cartes hub, boîtiers hub, stations de travail diskless, systèmes d'exploitation et accessoires de câblage.

- carte paire torsadée coaxiale
- carte hub 4 port
- hub actif 8 port
- hub passif 4 port
- réseau local Novell

## ShineLink Emulator

ShineLink est un émulateur compatible IBM et IRMA qui émule les terminaux IBM 3278/79 et assure les transferts de fichiers en environnement CMS, TSO et CICS. Ils supportent également l'émulation DFT pour l'IBM 3270 Emulation Program et DCA IMAX Multi-session program.

- Emulateur XT/AT/3270
- Emulateur PX/2 3270

## LONGSHINE Electronic Co.

6F, 245, Sec. 3, Roosevelt Rd., Taipei, Taiwan,  
R.O.C. Tel: 886-2-363-4958 Fax: 886-2-362-6810

Trademark: PC/TCP: FTP, Inc., Netware: Novell, Inc., PC-LAN, PS/2: IBM Corp., Vianet: West Digital Corp., Vinea: Banyan Inc.



SERVICE LECTEURS N° 256

## OFFRE SPECIALE

PCA12SL/40 TANDON

+ IMPRIMANTE

13 460 FHT SOIT 15 963 FTTC

LA CONFIGURATION DE BASE COMPREND :

- U.C. 80286, 12 MHZ, 640KRAM
- Disque dur 40 Mo
- 2 Lecteurs 5"1/4 & 3"1/2
- 2 Ports série & parallèle
- Carte monochrome graphique hercule
- Moniteur monoch. graph. 14" hte résol.
- Clavier 102 touches
- MS DOS 3.3 & GW BASIC

+

IMPRIMANTE EPSON LX800

REVENDEUR AGREE

**Tandon**



## EVOLUTECH

68, AVENUE LEDRU-ROLLIN - 75012 PARIS  
Tél. 43 42 98 88

SERVICE LECTEURS N° 257

# VOICI LA MEILLEURE PREUVE D'ELEVATION PAR LA CULTURE INFORMATIQUE.



## LA BIBLE PC

L'ouvrage le plus actuel et le plus complet jamais édité sur les PC. Près de 200 tableaux et diagrammes synthétisent l'information, de nombreux exemples et une centaine de programmes en langage C, Basic, Pascal ou Assembleur vous faciliteront la compréhension des sujets présentés. 340 F. 1030 p. 440 F. avec 2 disquettes.

## LA BIBLE DU TURBO PASCAL 5.5.

Avec plus de 1000 pages d'informations, de nombreux tableaux, des exemples de programmes, un grand nombre d'utilitaires, cet ouvrage vous permettra de réaliser des applications sophistiquées en abordant tous les aspects de la programmation et du système. 340 F. 440 F avec 2 disquettes. (à paraître en avril)



COMME C'EST BON D'ETRE INTELLIGENT

**COLLECTION REFERENCE**  
Des ouvrages de référence très complets, accompagnés suivant les sujets traités, d'une disquette regroupant des programmes, exercices et applications.

### LE GRAND LIVRE DE WORD 5

Voici un ouvrage complet sur le plus puissant des traitements de texte. Découvrez sur plus de 800 pages toutes les informations pour maîtriser et exploiter parfaitement les immenses possibilités de ce logiciel dans tous les domaines d'applications : lettres, formulaires, tableaux, brochures... et bénéficiez d'une foule d'exemples et d'illustrations, de nombreuses macro-commandes et feuilles de style ainsi que des meilleurs conseils et astuces des professionnels de l'édition. 245 F. 816 p. 295 F. avec la disquette (3"1/2 ou 5"1/4).



Découvrez tous les ouvrages dont vous avez besoin sur

**3615 MICROAPP**

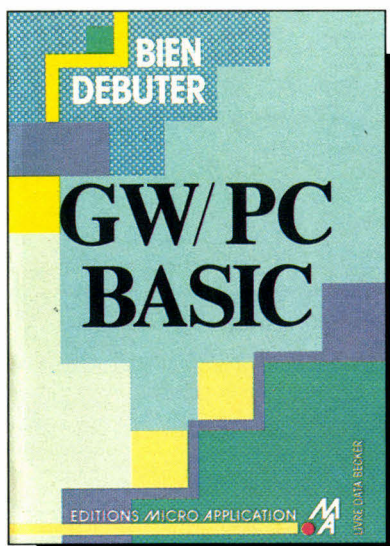

**COLLECTION BIEN DEBUTER**  
Des ouvrages clairs pour se familiariser rapidement avec un programme et acquérir un savoir-faire indispensable.

**GW/PC BASIC.** 99 F. 232 p.  
**MS-DOS.** 99 F. 304 P.  
**dBASE III PLUS.** 99 F. 188 p.  
**MULTIPLAN.** 129 F. 256 p.  
**MS/WORKS.** 129 F. 232 p.  
**LOTUS 1.2.3.** 149 F. 248 p.

### COLLECTION SOS

Une aide efficace au quotidien pour l'utilisateur comme pour le programmeur.

**NORTON UTILITIES.** 79 F. 240 p. **PC TOOLS Deluxe versions 5.1 et 5.5.** 99 F. 368 p. **MS-DOS 4.0 et version 4.01 française.** 59 F. 272 p. **TURBO PASCAL versions 5.0 et 5.5.** 99 F. 288 p. **dBASE III/III PLUS.** 59 F. 204 p.

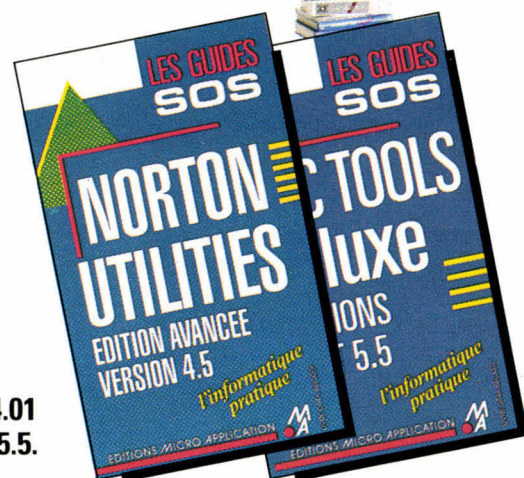





# HD Micro Systèmes

Depuis 1984. Importateur assembleur. Grossiste.  
Solutions complètes. Installation sur site.

VPC, distributeurs, administrations, export :  
**HD Microsystèmes** 40, rue Jules-Ferry -  
92250 La Garenne-Colombes - France  
☎ (1) 47 84 35 21 - Téléx 614 260 F -  
Fax (1) 47 60 23 41 - Serveur (1) 47 81 62 65

## HDM AX 6-2 NEAT 20 MHz

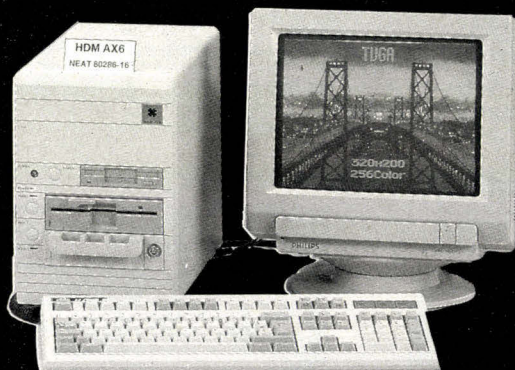

*L'Espace Qualité*

- 286, 20 MHz, 0 ws, 1 Mo RAM EMS, extensible à 8 Mo sur la carte.
- Carte graphique VGA 800 x 600, sorties TTL et analogique.
- Lecteur 3,5", 1,44 Mo Mitsubishi.
- Disque dur 65 Mo 28 ms Mitsubishi, formaté RLL interleave 1 : 1.
- Clavier 102 touches, alim. HDM 200 W. Manuels et MS DOS 4.01.
- Moniteur VGA Philips 14" 3 CM 9609

**PRIX PROMO : 16 990<sup>F</sup> TTC**

## SAUVEGARDES

Je suis intelligent, fiable et flexible.

J'enregistre, je lis, je stocke les données des disques durs sans distinction, sur des disquettes 5"1/4 de 20 Mo de capacité.

Mon temps d'accès de 60 millisecondes et mon taux de transfert interne de 2,64 Mo/seconde m'assure la comparaison avec les disques durs.

Mon contrôleur intégré avec interface SCSI me permet de communiquer directement avec le monde MACINTOSH comme avec l'environnement PC et compatibles.

**Lecteur 20 MEGA VERBATIM intelligent.**

Disques durs amovibles :  
20, 32, 40 Mo sous DOS

**à partir de : 3547<sup>F</sup> TTC**



**RESIDENT  
INFOMART  
CNIT Paris La Défense  
Show Room 368**

## RÉSEAUX LOCAUX PROFESSIONNELS Sous Novell et DOS norme Ethernet

- RPTI 3000, carte 8 bits, 10 Mbs, livrée avec système NOS, manuel d'installation et guide en français.

**PRIX : 3072<sup>F</sup> TTC**

- RPTI 2000, carte 16 bits, 10 Mbs, buffer 16 K RAM, compatible NE 2000 sorties BNC et DB 15. Livrée avec manuel d'installation et guide.

**PRIX : 4079<sup>F</sup> TTC**

- Accessoires (câbles, prises, etc.) NC

**Conseil, installation, câblage,  
paramétrages, formation.**

Toutes les pièces détachées pour OEM

Solutions complètes de gestion,  
comptabilité, PAO, traitements  
de texte, bases de données

Assistance technique sur site  
de tous les micros compatibles IBM

Audit et conseil pour installation  
existante ou en projet

**POUR PLUS  
D'INFORMATIONS  
& PROMOTIONS DU MOIS  
consultez notre serveur  
24 h sur 24  
(1) 47 81 62 65**

**Recherchons commerciaux de haut  
niveau et techniciens Hard et Soft**

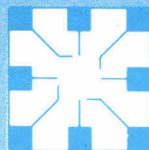

# HD BOUTIQUE - 42 42 55 09

Télex 614 260 - Fax 47 60 23 41  
67, rue Sartoris - 92250 La Garenne-Colombes  
A 2 minutes de la Défense

ouvert du lundi au vendredi 9 h 30-12 h 30 & 14 h à 19 h  
samedi fermeture à 18 h

## HDM AX 6 compatible IBM AT

*L'Espace Qualité*



- 80286, 12 MHz
- 0 wait state
- 512 K RAM
- Carte EGA
- port //
- port RS 232 C
- horloge-calendrier

- Lecteur 1,2 Mo Mitsubishi
- Disque dur 20 Mo, 38 ms
- Clavier 102 touches, alim. HDM 200 W
- Moniteur Philips 14" EGA

**PRIX : 11 890F TTC**

### F TTC CARTES MÈRES

- 20044** 386, 25 MHz 82385-25, mémoire cache 32 Ko avec 1 Mo-80 nS
- 11054** 386, 25 MHz 0 ws avec 1 Mo-80 nS
- 8006** 386 SX, 16 MHz, 0 ws avec 1 Mo-80 nS
- 5325** NEAT 286, 20 MHz, 0 ws avec 1 Mo-100 nS EMS
- 3428** 286, 12 MHz, 0 ws avec 640 Ko-100 nS
- 1100** 8088, 8 MHz avec 256 K
- CARTES D'AFFICHAGE**
- 2123** VGA 16 bits, 1024 x 768, sorties TTL et analogique, émulation VGA, EGA, Hercules.
- 1957** VGA 16 bits, 800 x 600
- 1190** EGA 800 x 600
- 463** MGP ou CGA

### CARTES D'EXTENSION MÉMOIRE

- 819** 128 K courte pour AT sans RAM
- 534** 576 K courte sans RAM
- 890** 2 Mb pour XT/AT, «extended», sans RAM
- 1009** 2 Mb pour XT/AT, «extended», sans RAM

### CARTES D'ENTRÉE/SORTIE

- 582** Multi I/O (1 //, 2 RS 232, 1 option) horloge, joystick, contrôleur de drives avec câbles
- 344** Horloge calendrier sauvegardée par batterie
- 297** Extension joystick 2 ports
- 196** Parallèle type Centronics
- 952** Entrées/Sorties (8255), 48 E/S 3 timers

### CARTES CONTROLEURS

- 344** de drives 360 K pour XT, avec câble
- 463** de drives 360 K / 1,2 Mo / 1,44 Mo
- N.C.** Western Digital
- N.C.** Adaptec
- 1038** Compatible WD 1006, MFM, FD/HD, câble

### CARTE DE PROGRAMMATION

- N.C.** EPROM, PAL, PROM, MICROS

### CARTES INDUSTRIELLES HQ POUR XT, AT, 386

- 2361** DMP05A 3 sorties D/A 12 bits
- 2479** 8 entrées A/D 12 bits 1 mS/voie
- 3760** DMP 11A, 8 entrées A/D, 12 bits, 35 µS/voie
- 3784** DMP 11B idem version 4/20 mA
- 1991** DMP 12 conversion A/D, 12 bits 8 entrées différentielles 4-20 mA
- 1991** DMP 13 conversion A/D, 12 bits 16 entrées différentielles 1-4, 96 V
- 1886** DMP 7, 16 sorties sur contacts relais Reed
- 3072** DMP 14 thermocouple JTK BRS
- 3320** DMP 8, 16 entrées isolées par opto-coupleur
- 1991** PCL 720, 32 E, 325 timer
- 1886** PCL 725, 8 E isolées, 8 S sur relais
- 2716** Lecteur de code barre (UPC, EAN, JAN)
- 3191** Carte GPIB IEEE 488
- 671** Option PASCAL ou C pour carte GPIB
- 250** Carte prototype pour AT
- 191** Carte prototype pour XT

## ELSE COMPUTER - 43 36 23 38

47, boulevard Saint-Marcel - 75013 Paris

- 1001** DMP 17B carte 3 slots d'extensions AT carte prolongateur de slot
- 792** DMP 21B carte 3 slots d'extension XT avec carte prolongateur de slot

### CARTES DE COMMUNICATION

- 439** 2 RS 232 (1 option) et // pour AT
- 891** RS 422, 1 port
- 1186** RS 422, 2 ports
- 291** série RS 232, 2 ports (1 optionnel)
- 1779** série RS 232, 4 ports avec câble
- 2135** série RS 232, 8 ports avec câble
- 1175** Modem HDCOM V23, 75/1200 retournable micro serveur compatible Hayes
- 5871** Modem NIAGARA V21, V22 BIS, V23, V25
- 8191** Modem AMAZONE 2400 bauds V21, V22, V22 bis, V23 prise V24
- 2951** PC BAVARD, répondeur et modem
- 9477** SAMANTHA FAX, V27

### MONITEURS

- N.C.** 12" et 14" composite TTL
- 4140** 14" Philips VGA 3CM 9609
- 4377** 14" Mitsubishi, pitch 0.28
- N.C.** Autres moniteurs
- CLAVIERS, SOURIS, SCANNERS**
- 582** Clavier 102 touches AZERTY
- 368** Souris GM 6
- 2965** Handy scanner 400 dpi avec OCR
- 23602** Scanner couleur Epson 400 dpi
- 3547** Table à digitaliser

### LECTEURS, DISQUES DURS

- N.C.** Lecteur Mitsubishi
- 2361** Disque dur 3 1/2 20 Mo 38 mS
- 4495** 40 Mo 28 mS RLL, Mitsubishi
- 8421** 106 Mo, 3 1/2, 20 mS, Toshiba
- 11860** 162 Mo 16 mS ESDI
- 2954** Business card 20 Mo 38 mS

### SAUVEGARDES

- 8895** Interne KODAK à disquettes 20 Mo
- 9963** Externe KODAK à disquettes 20 Mo
- N.C.** Streamers

### IMPRIMANTES, ACCESSOIRES

- N.C.** EPSON, MANNESMANN, TALLY
- N.C.** DICONIX, MITSUBISHI
- N.C.** Buffers, Dataswitch
- 309** Listing 80 col. 11" (2600 feuilles)
- N.C.** Préimprimés pour logiciel SAARI

### CONNECTIQUE

- N.C.** Câbles, Gender Changer

### ALIMENTATIONS, BOITIERS

- 623** 150 W, HDM pour XT
- N.C.** 5 autres types disponibles
- N.C.** Boîtiers, 8 types

### DISQUETTES & BOITES DE RANGEMENT

- 89** Boîte rangement 100 disq. 5 1/4
- 72** Boîte rangement 70 disq. 3 1/2
- 36** 5 1/4 neutre DF, DD (boîte de 10)
- 107** 3 1/2 neutre DF, DD (boîte de 10)
- N.C.** Verbatim Datalife 5 1/4, 3 1/2

### COPROCESSEURS, MÉMOIRES

- 990** 8087-2 (8 MHz)
- 3072** 80287-10 (10 MHz)
- 4733** 80387 SX (16 MHz)
- 6274** 80367-25 (25 MHz)
- 42** 41256, 100 nS
- 54** 41256, 80 nS
- 416** Module 256 K, 100 nS
- 582** Module 256 K, 80 nS
- 1649** Module 1 Mo, 80 nS

### LOGICIELS

- N.C.** - 10 % à - 30 % sur le prix conseillé

### LIBRAIRIE MICRO EXTENSIONS APPLE

- 1250** Lecteur de disquettes pour IIE
- 499** Carte 80 col. 64 Ko
- 1900** Disque dur 20 Mo SCSI (dans l'état)

Catalogue complet de nos produits sur simple demande

**POUR PLUS D'INFORMATIONS & PROMOTIONS DU MOIS consultez notre serveur 24 h sur 24 (1) 47 81 62 65**

## PROMOTIONS DU MOIS

- Moniteur 14" PHILIPS EGA couleur avec carte EGA ..... **3990F TTC**
- Logiciel de jeu pour IBM (150 titres), à partir de ..... **150F TTC**
- 8087-2 (8 MHz) ..... **990F TTC**
- Module RAM 1 Mo, x 9, 80 nS ..... **1490F TTC**

VPC forfait port jusqu'à 5 kg. 60 F au-dessus, nous consulter. CR : port et frais en sus. Prix et caractéristiques modifiables sans préavis. Toutes les marques citées sont déposées.

**P**acific Data Images fête en 1990 son dixième anniversaire.

Société de production californienne, PDI travaille pour la télévision et la publicité tout en s'efforçant de développer des techniques d'animation spécifiques, ergonomiques et personnalisées. *Locomotion* raconte l'histoire d'un petit train qui doit arriver à l'heure à tout prix, sous peine de partir à la ferraille. Bien que réalisé en 3D, *Locomotion* est avant tout un vrai dessin animé destiné à un public qui ne connaît pas la différence entre 2D et 3D. On s'amuse à l'humour et au rythme de ce « cartoon » traditionnel qui utilise les ressources techniques les plus évoluées pour les mettre au service du comique. Comment une société telle que PDI, essentiellement axée sur la rentabilité, a-t-elle pu se consacrer à un projet tel que *Locomotion* sans hypothéquer le travail quotidien et nourricier ?

Pour Steve Goldberg, la réponse est claire : « Pour être rentable, il s'agit d'utiliser l'inutilisable, à savoir les temps morts. *Locomotion* a été tourné entre deux commandes. Nous avons planifié le projet de telle façon qu'il puisse s'intercaler facile-

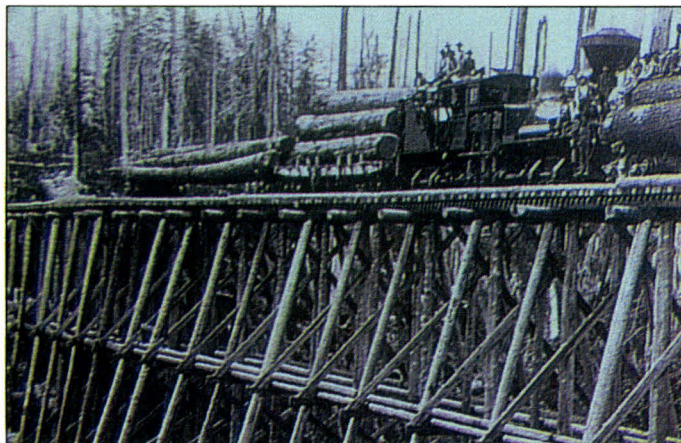

***Artistique, technique et pragmatique, Imagina 90 a présenté un panorama de l'Etat de l'art en infographie et images de synthèse. Avec Locomotion de Steve Goldberg, Pacific Data Images montre comment un logiciel de déformation d'objets permet de réaliser aussi bien du dessin animé 3D que des publicités convaincantes.***

## IMAGINA 90 :



ment entre les différents travaux en cours chez PDI. Comme il s'agissait de tester un logiciel de déformation d'objets solides, ces efforts étaient justifiés. PDI a développé une politique qui consiste à accorder systématiquement aux animateurs une semaine de congé après chaque tournage. Ce temps libre est destiné à favoriser les recherches personnelles sur les techniques expérimentales. En un an et demi, l'histoire a été développée, les modèles générés et les tests réalisés. Je désire intégrer un haut niveau de détail et de réalisme. Nous avons pris pour modèle des locomotives anciennes. Techniquement nous nous sommes appuyés sur les douze règles établies par les studios Walt Disney en animation classique. Cela nous a permis d'élaborer au fil des dix-huit mois de travail l'équivalent d'un studio de dessin animé 3D permettant de se concentrer essentiellement sur l'histoire.» Comme le souligne l'historique même de *Locomotion*, le projet n'a pas été rentable. Mais il a permis de développer des outils d'intérêt général sur le temps libre mis à la disposition des créatifs de PDI. ■

J. de S.

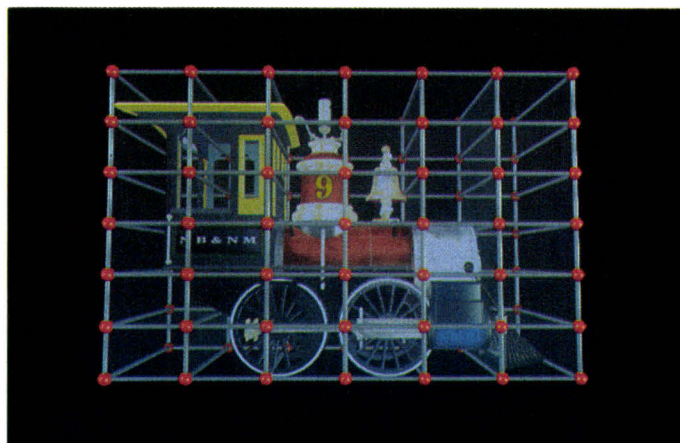
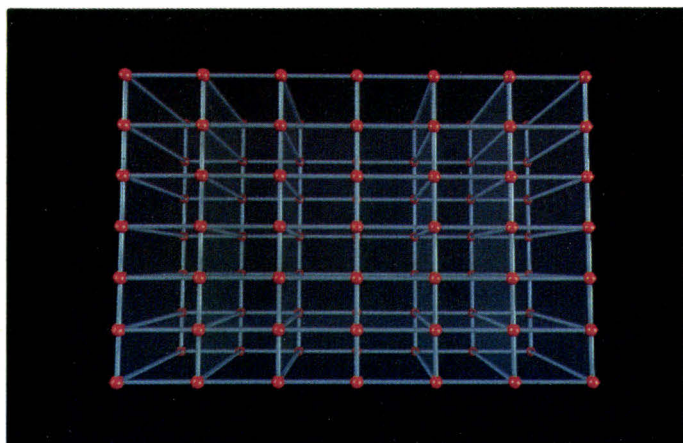

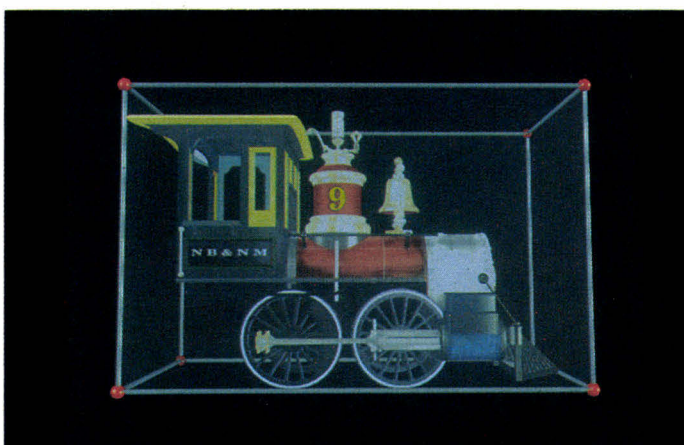

Mars 1990



MICRO-SYSTEMES – 21

## MCA, EISA ?

**P**our un éditeur de logiciels, il n'y a pas de différence. Pour le hard, les choses diffèrent. Par exemple, il nous a fallu développer des versions spécifiquement MCA de nos modems. Nous distribuons les gammes d'ordinateurs Mitac qui comprennent des bus EISA et MCA. EISA présente l'immense avantage de préserver la compatibilité ascendante à partir des machines AT.

Concrètement, cela signifie que le constructeur Mitac comme nous-mêmes laissons le choix à l'utilisateur entre le bus qu'il préfère. Tant en matière d'unité centrale qu'au niveau des cartes add-on, nous sommes en mesure de le satisfaire. Toutefois, il faut savoir que les efforts de développement que nous faisons pour proposer des produits MCA est répercuté au niveau des prix de vente.

Actuellement le marché MCA est plus faible mais nous sentons une nette tendance vers le redressement. Ainsi, pour les modems, les modèles MCA ont atteint 25 % de nos ventes. A terme, les ventes devraient s'équilibrer mais sans doute pas à 50%/50 %. EISA bénéficie, indépendamment des spécificités techniques, d'un atout de poids. Pour sa part MCA voit son succès lié au nom d'un constructeur. Beaucoup d'utilisateurs achètent d'abord de l'IBM et leur choix MCA est essentiellement dépendant de la notoriété d'IBM.

**Laurent Binard**

Directeur Marketing  
La Commande Electronique

**E**n avril 1987, IBM annonce deux concepts importants. Il s'agit de MCA et de OS/2 qui apparaissent dans un contexte un peu confus. On peut d'ailleurs se demander dans quelle mesure cette confusion n'a pas été entretenue. Il y a eu pendant un certain temps un amalgame entre MCA et OS/2. Les gens ne savaient pas très bien ce qui revenait à chacun des deux éléments.

La question a été pour beaucoup : A quoi ça sert ? Mais il est devenu clair que OS/2 n'avait pas un rapport spécifique avec MCA et que l'un n'impliquait pas l'autre.

L'apparition d'un bus 32 bits a été saluée, mais l'intérêt était limité dans la mesure où il n'y avait rien pour en tirer parti. Le déclin a réellement eu lieu pour moi l'année dernière quand les cartes BusMaster sont apparues. Cette possibilité ouvre de nouvelles perspectives dans plusieurs domaines applicatifs. Toutefois, en ce qui concerne la bureautique, il est clair qu'un bus 32 bits n'est pas encore à l'ordre du jour.

Deux constats s'imposent. MCA comme EISA ont un créneau d'utilisateurs qui ne peut être négligé, c'est le domaine des applications vidéo, de calcul, de CAO, de communication... D'autre part, il est difficile de savoir ce que seront les machines dans deux ans : pour une configuration bureautique, les coûts auront peut-être tellement baissé que ce qui est aujourd'hui une solution haut de gamme sera devenue une machine standard.

**Jacques Aubertin**

Responsable de l'informatique  
décentralisée Direction  
informatique Roussel Uclaf

**I**l faut faire passer un message clarificateur. Le débat autour de MCA-EISA est un débat confus et il est plus technique qu'il ne le mérite véritablement. Au-delà des aspects strictement techniques, il existe d'autres questions qui ne sont pas suffisamment abordées. Notre point de départ, c'est l'utilisateur et ses besoins. Globalement, on s'aperçoit que, côté système, on peut définir ces besoins selon trois axes : le système d'exploitation lui-même, le processeur utilisé et le bus. Parmi ces trois composantes, il n'y a pas de raison de privilégier exclusivement le bus. Evidemment, ce dernier est déterminant pour les performances du système et il est nécessaire de s'y intéresser de près. Mais cela n'est pas suffisant.

Aujourd'hui notre offre comprend les deux bus. Nous maîtrisons les deux technologies. Alors EISA, MCA ?... De toute façon il continuera d'exister des micros AT bas de gamme, c'est une partie du marché qu'il ne faudrait pas occulter. En ce qui concerne le haut de gamme, les attentes s'expriment en termes de puissance accrue, de plus grandes sécurité et facilité de mise en œuvre des systèmes et d'intégration en direction des mainframes. Les deux bus répondent à ces attentes. EISA signifie en plus compatibilité AT, il est important de la préserver pour de nombreux utilisateurs. MCA, c'est profiter de l'optimisation IBM et des architectures mises en place par ce constructeur.

**Francis Bacon**

Directeur ligne de produits  
micro station Bull

**P**our nos produits, qu'il s'agisse des applications, des langages ou des systèmes, l'essentiel est que nous puissions disposer de bus de 2<sup>e</sup> génération. Donc un bus 32 bits qui permette de préserver les acquis et les investissements logiciels réalisés autour de la famille de processeurs d'Intel. Il est clair que, pour les années 1990, nous travaillerons sur des plates-formes 386/486 et que le point incontournable est une compatibilité binaire. En résumé, compatibilité et 32 bits sont les deux dénominateurs communs qui sont au cœur de nos efforts de développement.

A partir de là, la question du choix du bus se pose de manière un peu différente pour une société comme la nôtre. EISA, MCA, en définitive, est un débat qui n'est pas le plus brûlant pour nous. Il ne faut pas oublier que tant pour les langages qu'au niveau de l'OS nous sommes toujours sur les couches hautes d'un système quel qu'il soit. Donc pas de difficulté.

En revanche, il est évident que nous sommes très attentifs face aux évolutions qui se produisent actuellement en matière d'architecture de bus. Nous en avons une parfaite maîtrise, ce qui nous permettra de tirer le meilleur parti de ces évolutions et de continuer à fournir à nos clients des outils logiciels pertinents.

**Eric Tran-Le**

Responsable marketing  
des systèmes et des langages  
Microsoft France

**MANNESMANN**  
**TALLY**

La MT 905, imprimante laser de bureau: qualité d'impression irréprochable, silence de fonctionnement et simplicité d'emploi, pour tous les utilisateurs de la bureautique.

Elle met en valeur: vos documents, textes, graphiques et images. Plaisir des finances, qualité d'impression et performance bureautique... pas de doute, c'est une Mannesmann Tally. 14.980 F HT\*! Ils sont fous ces Tallyens!

la technologie **mannesmann** 

**PAR TOUT TALLY!**  
**14.980 F\* HT!**  
**ILS SONT FOUS**  
**CES TALLYENS!**



**14.980 F\***

\*Prix emporté  
en boutique

© 1989 LES ÉDITIONS ALBERT REINÉ/GOCCINI-LEBERZ MWG 4178-032

SERVICE LECTEURS N° 260

**Mannesmann Tally**  
2-12, Avenue de la Liberté,  
92000 Nanterre

Veuillez me faire parvenir  
 Une documentation  
 L'adresse du point de  
vente le plus proche  
 Veuillez me contacter

Pour obtenir plus rapidement  
les points de vente les plus  
proches de chez vous, ou la  
documentation, consultez par  
Minitel 3614 TALLY

Société

Nom/Prénom

Adresse

MS 03/90

***Le terminal cède la place au réseau et l'émulation au traitement réparti. Fournisseur bien implanté sur le marché du terminal, Wyse effectue sa révolution et élargit son offre où l'on comptait déjà des ordinateurs.***

## WYSE VERS LES MEGAMICROS

En annonçant DEUX nouvelles lignes de machines, Wyse s'écarte toujours un peu plus de ses premières activités, le terminal, pour étoffer sa panoplie. Alors que le fournisseur s'était fait un nom flatteur sur ce créneau en l'espace de quelques années, il lui faut, comme bien d'autres dans l'univers micro-informatique, réagir et changer son fusil d'épaule.

Les machines 5000i et 9000i s'adressent aux consommateurs de bases de données conséquentes en taille qui ont besoin d'accès pour plusieurs dizaines d'utilisateurs. Le tout disposant bien évidemment d'Unix. Après avoir mis en place une gamme d'ordinateurs, Wyse confirme son engagement dans le traitement des données avec deux machines.

Le 5000i est une machine sur architecture AT équipé d'un processeur 386 à 25 MHz et pouvant recevoir en option un coprocesseur. Le bus

comprend 8 connecteurs d'extension : 6 connecteurs 16 bits et 2 connecteurs 8 bits destinés à recevoir prioritairement des cartes de communication. Côté mémoire, la machine dispose en standard de 4 Mo de RAM extensibles à 16 Mo, d'un disque dur de 150 Mo et d'un streamer de la même capacité.

Le 9000i est pour sa part architecturé de toute autre façon. Il s'agit d'une machine multiprocesseur livrée en standard avec un 386 comme son homologue. Par ajout de cartes processeur, l'utilisateur peut obtenir jusqu'à 6 UC, tant 386 que 486. Quant au bus, il s'agit d'un format propriétaire disposant de 7 connecteurs signés Wyse et 4 connecteurs de type VME. Cette dernière machine est plus particulièrement destinée au marché des minis *via* un mode de distribution essentiellement à base de VAR et de prestataires de services. Avec un Unix System V conforme ATT et ouvert sur les applications Xenix, le 9000i a de quoi séduire plus d'un utilisateur sur ce créneau spécifique.

Mais de bus EISA point. Alors que Wyse fait partie du groupe des neuf à l'origine de EISA, le constructeur n'a pas jugé bon de mettre cette architecture sur ses dernières machines. On peut rester légitimement étonné du fait, lorsque l'on sait que le même fournisseur exploite l'architecture EISA sur sa gamme de micro-ordinateurs. Dans le cas du 9000i, qui dispose de 4 connecteurs VME rappelons-le, le choix peut s'expliquer facilement. Avec le 5000i, c'est une toute autre affaire. En effet, la machine est livrée avec un système d'exploitation Unix System V/386 version 3.2, compatible SCO. Elle aurait sans doute gagné à disposer d'un bus intelligent. D'au-

tant que Wyse inclut dans le package le support des protocoles de communication TCP/IP et de la norme de réseau NFS. A 120 000 F la configuration de base avec la connectique pour 32 utilisateurs, le

Wyse 5000i est une affaire à suivre, en observant comment il se positionnera face à de nombreux concurrents tels que le SystemPro de Compaq. ■

F.L.

***Multitâche, multi-utilisateur, traitement réparti, traitement coopératif, la micro exploite tous les créneaux pour grignoter tous les jours un peu plus des prérogatives de mini et gros systèmes.***

## INFRONT : LA CONNEXION MICRO-MAINFRAME REHABILITE

Il y eut la période des sites centraux et de leurs ribambelles de terminaux, la période de la micro naissante et pleine de promesses. Nous sommes maintenant rentrés dans l'ère de la micro coopérative qui loin de rejeter, ou de se soumettre corps et âme aux gros ordinateurs, est capable de dialoguer et de travailler main dans la main avec eux. A l'heure où l'émulation de terminal est battue en brèche par le downsizing et le portage des applications sur les micros, le concept de traitement coopératif fait son chemin. Il n'est plus question, comme dans le cas de l'émulation de terminal, de cantonner le micro au simple rôle d'écran-clavier, mais bien au contraire d'exploiter la puissance de calcul de ce terminal intelligent.

C'est ce que propose Infront, un produit de Multi Soft distribué en France par la société Technologies Génie Logiciel. Il s'agit du premier maillon d'une ligne de logiciels, Super-Link, qui permettent d'établir, selon la terminologie actuellement en vigueur, une communication « *peer to peer* » entre le micro et le site central. Les sites centraux reconnus comprennent aussi bien des machines IBM que Dec sous CICS, IMS, TSO, CMS, VMS...

Le principe général du produit est

simple et il se rapproche du concept MacWorkstation qu'Apple a mis en avant il y a de cela deux ans : les échanges entre site central et terminal sont importants et souvent sans aucune proportion avec le volume des traitements. Le premier envoi au terminal l'ensemble des fenêtres à afficher et valide chacune des zones de saisie que sélectionne l'utilisateur. S'ensuit une masse d'informations partielles qui transite sur les lignes de communication. Tout cela induit des coûts en télécom, une occupation des réseaux et des temps de réponse excessifs.

Infront déporte sur le micro une partie des traitements qui incombent à l'application installée en central. Il s'agit en particulier de la gestion de l'affichage et de la mise en forme des données avant transmission. L'affiche, entièrement pris en charge par le micro, n'est plus dans ce cas de type émulation mais fournit une interface visuelle de type PC. Pour cela, Infront respecte les normes CUA, Common User Access, qui lui permettent de créer des écrans normalisés dotés de menus déroulants et d'autres fonctionnalités du monde PC, comme la souris. D'autre part, l'utilisation de Infront implique le dépôt et la mise à jour sur le PC des dictionnaires et des ta-

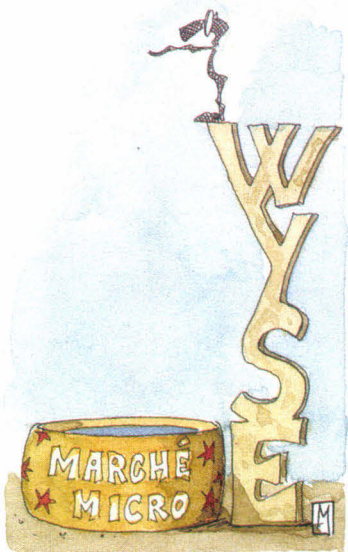

# HIGH SCREEN 4

*Simplifiez vous les Ecrans!*

**GENERATEUR D'ECRANS, MODE TEXTE ET GRAPHIQUE**

**Tous langages : Basic - C - Pascal - dBase - Compilateurs dBase  
Fortran - Cobol - Prolog - Assembleur...**

**NOUVEAU**

- High Screen 4 permet l'affichage en mode graphique Hercules, EGA, CGA, VGA.
- Gestion des saisies avec tests.
- Gestion automatique de la souris : menus, saisies et boîtes de dialogue.
- 26 fenêtres imbriquées par écran.
- Les ordres de programmation sont simples et clairs.
- Un outil de maquettage est livré ainsi que de nombreux utilitaires.
- High Screen 4 est livré complet avec exemples et toolbox.
- High Screen 4 est totalement compatible avec High Screen 3.
- Si vous utilisez le gestionnaire de fichiers Hyper File, High Screen 4 permet de visualiser les fichiers directement dans des fenêtres avec scrolling...

Pour la procédure d'échange HS3 → HS4 à prix réduit (890 FHT), consultez sur minitel le 3614 PCSOFT ou appelez-nous.

**PRIX 4900 FHT**

5811,40 FTTC

Disquette d'évaluation 50 FTTC

Toutes les démos PCSOFT 200 FTTC

PAS DE REDEVANCES - SUPPORT TECHNIQUE INCLUS  
GARANTIE DE SATISFACTION (vous avez une semaine pour tester le produit avec garantie de remboursement ; consultez les conditions sur le tarif !)  
LIVRAISON SOUS 48 Heures.

High Screen 4 est un élément de l'**Hyper Atelier Logiciel** PCSOFT.  
Documentation gratuite sur simple appel.

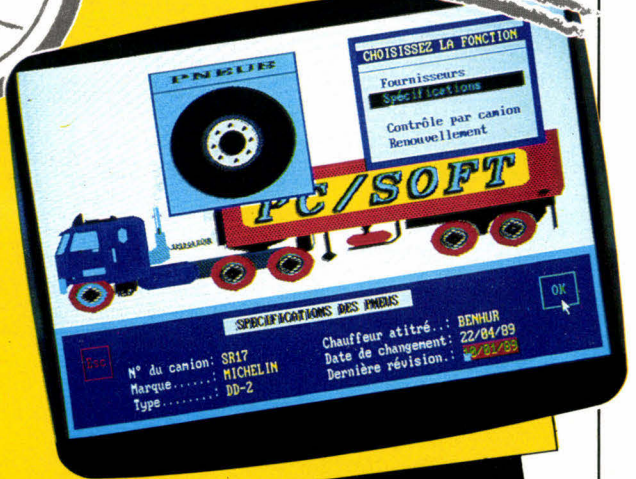

**SIEGE MONTPELLIER :** 12, rue Castilhon BP 1026  
34006 Montpellier Cedex  
Tél. 67 92 90 90 - FAX. 67 58 75 99

**PARIS :** 34, Bd. Haussmann  
75009 Paris  
Tél. 47 70 47 70 - Téléc 290 266 F (MBI)



**PCSOFT**  
L'ENVIRONNEMENT LOGICIEL DU DEVELOPPEUR

SERVICE LECTEURS N° 261

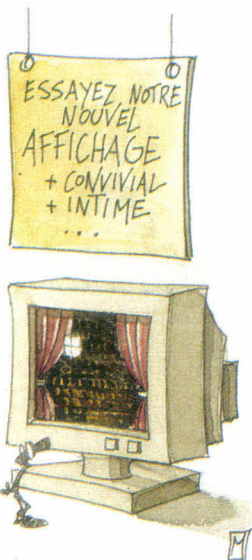

bles de validation qui autorisent alors la confirmation de l'enregistrement avant sa transmission vers l'application centrale.

Les autres éléments de Super-Link sont SDF, qui permet d'envoyer aux différents PC connectés au site central les dernières versions et les mi-

ses à jour des fichiers. Les mises à jour n'ont lieu que s'il y a des modifications sur les données. BCF, pour Background Communication Facility, permet les transferts de données en tâche de fond à partir du PC. Les logiciels de Super-Link sont interfaçables avec les applications développées en Cobol, PL1, Assembleur et plus généralement à partir de L4G.

Au-delà des pronostics faits par le distributeur français du produit, force est de reconnaître que le concept présenté par Super-Link, sans être totalement novateur, offre plusieurs avantages qui n'échapperont pas aux utilisateurs de sites centraux. Reste que ce genre de solution est concurrencé par des configurations exclusivement à base de micro, qui ont, pour elles, d'offrir d'entrée, au moins dans leur principe, une intégration optimale. ■

F.L.

***A côté des machines de guerre et des systèmes performants qui alignent les mips pour des programmes toujours plus gourmands, existe un domaine d'applications aux ambitions plus modestes.***

## MICROSOFT : LE MODE TEXTE N'EST PAS MORT

**A** lors que la tendance est au mode graphique tous azimuts et qu'il ne se passe pas une semaine sans qu'un éditeur ou un constructeur y aille de sa nouvelle interface qui « rend plus facile la vie à l'utilisateur », Microsoft n'hésite pas à mettre sur le marché une version 4.2 de son tableur Multiplan, disposant de nouvelles fonctions, agrémenté de macrocommandes enrichies mais qu'il est possible de faire fonctionner sous MS-DOS. Le produit existe pour OS/2.

Le fait est d'autant plus notable que la même Microsoft présente d'autre part le kit de développement pour

OS/2 et qu'il est à l'origine de Windows. Le SDK, Software Development Kit, comprend une panoplie complète pour le développeur :

OS/2 avec PM bien sûr, un compilateur C, des interfaces API... Entre les deux produits, tout un monde informatique qui, pour être « compatible », n'en est pas moins multiforme. A l'heure où arrivent réellement sur les machines des interfaces graphiques à la Macintosh, une facilité d'utilisation attendue depuis longtemps et des outils logiciels de type texte ont encore un rôle à jouer.

C'est en tout cas le point de vue de la firme de Bill Gates, qui n'hésite pas à renouveler un programme tel que Multiplan. Certes, l'équipe de développement à gérer pour faire avancer un programme de cette génération est sans doute moins coûteuse que son homologue chargé de développer pour Windows ou PM, mais l'engagement du fournisseur n'est pas neutre. Avec des portables frôlant les 3 kg pour moins de 20 000 F, il faut des applications qui soient raisonnables en termes de ressources tout en offrant des services de qualité à un utilisateur considéré aujourd'hui encore comme « haut de gamme ».

D'autre part, de tels produits présentent l'avantage de rompre, ou de remettre en question, le consensus lénifiant sur les interfaces graphiques. Si ces dernières sont réellement indispensables pour un certain nombre d'applications et souhaitables dans la majorité des cas, on oublie trop souvent, tant chez les analystes et les constructeurs que chez les utilisateurs, qu'elles ont un coût important et nécessitent des plateformes matérielles dopées. Et on oublie aussi par la même occasion

que convivialité ou ergonomie n'est pas la même chose que interface graphique. Pour qu'une interface graphique soit réellement ergonomique, il reste nécessaire que l'équipe de développement à l'origine du produit ait en tête autre chose qu'un pur habillage et se penche sur l'organisation des fonctionnalités dans le programme.

C'est l'attente à laquelle répond Multiplan avec sa nouvelle version. Certes, il subsiste quelques détails qui sentent par trop le mode texte, telles les cases de confirmation qui continuent à être représentées à l'aide des signes parenthèses alors que l'on attend des caractères semi-graphiques. Mais l'ensemble a gagné en maturité et en ergonomie. Ainsi, le nombre des fonctions de calcul a été augmenté, et elles bénéficient dorénavant d'une nouvelle présentation plus explicite qui permet à l'utilisateur de connaître immédiatement les arguments qu'elles requièrent. Les encadrements pour leur part ont aussi gagné en simplicité. On regrettera toutefois que l'interfaçage entre Multiplan et Chart ne soit pas plus élaboré. Si la récupération des données du premier dans le grapheur ne pose pas de problème, les manipulations auraient pu être optimisées.

Le coût, pour passer à la version 4.2 est de 990 F TTC. Notons que Microsoft propose aux utilisateurs de Multiplan un up-grade vers Excel pour 2 490 F. Que vous ayez un XT ou un AT athlétique, le tableur qu'il vous faut est là. ■

F.L.

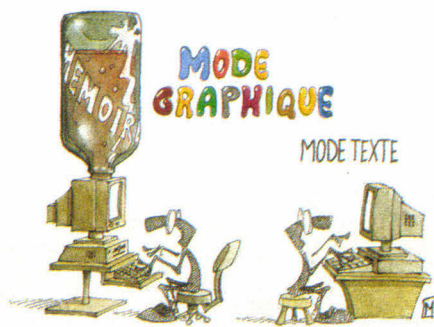

# DEVELOPPEURS PROFESSIONNELS

Basic - C - Pascal - dBase - Cobol - Fortran - etc.

## Développez Vite Beau et Bien

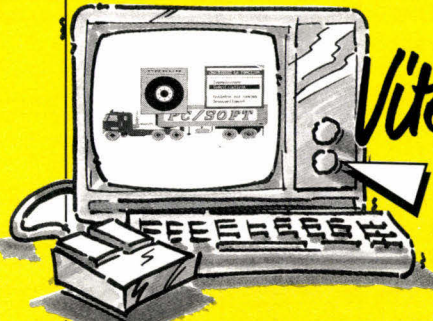

**1** La gestion des écrans sera d'une facilité déconcertante avec High Screen 4.

**2** Vos fichiers seront d'accès rapide et facile avec Hyper File 2.

**3** Vos états imprimés, vos étiquettes seront réalisés à la vitesse de l'éclair grâce à Hyper Print 2.

**L'Hyper Pack Développeur**, c'est la garantie d'un travail terminé dans les délais, bien fait et fiable !

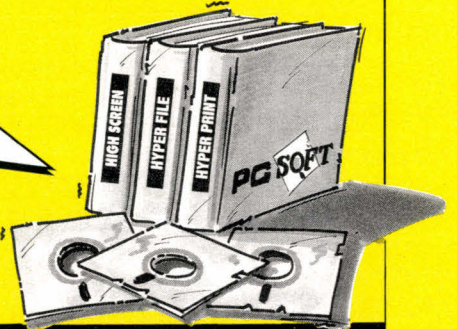
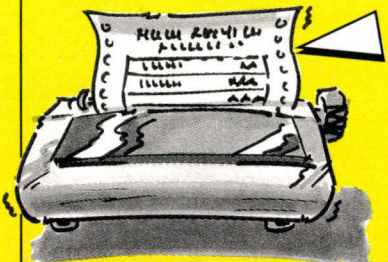

**ECONOMIE** : Aucune redevance à verser !  
**SECURITE** : Support technique inclus.  
**FORMATION AISEE** : Chaque produit est livré avec de nombreux exemples et un tutorial.

## HIGH SCREEN 4 + HYPER FILE 2 + HYPER PRINT 2 = HYPER PACK DEVELOPPEUR

1 module : 4 900 F HT (5" 1/4 ; 5 811,40 F TTC)

Le pack développeur : 9 990 F HT (5" 1/4 ; 11 741,40 F TTC)

### VITE

- grâce aux outils du pack développeur, divisez par un facteur 2 à 10 les phases de développement.

### BEAU

- vous réaliserez rapidement des écrans et des états que vous n'osez même pas imaginer aujourd'hui !

### BIEN

- vos programmes seront encore plus fiables et encore plus rapides.

Dossier technique complet (16 pages) GRATUIT sur simple demande.  
Disquettes d'évaluation disponibles : 100 F TTC pour le "pack développeur".  
Expédition des produits en 24 heures.

### Quelques caractéristiques techniques :

**High Screen 4** écrans mono  
Hercules - CGA - EGA - VGA

- Mode texte ou graphique -  
Clavier et souris - Editeur  
puissant et convivial - Tests  
de zones automatiques  
Fenêtres - Menus  
Toolbox - Aide  
automatique -  
Tout langage -  
Pas de redevance.  
Tous langages

**Hyper File 2** 8 millions  
d'enregistrements -  
Programmation limpide -  
Cryptage possible - 8 clés par  
fichier - Clés texte ou  
numérique - Maintenance  
automatique - Protection

contre les pannes de courant -  
Dossier d'analyse  
Historique des modifications -  
Debugger - Version réseau -  
Pas de redevance.  
Quick Basic et Turbo Basic, Turbo  
et MS Pascal, C

**Hyper Print 2**

Edition sur  
imprimante écran  
ou dans fichier.  
Interactif ou  
appelable  
depuis votre  
programme avec  
passage de paramètres -  
Editeur simple et puissant -  
Formules de calcul - Tri -  
Sélections - Liaison entre  
fichiers - Pas de redevance.  
Comme Hyper File 2, + dBase et ses  
compilateurs

**NOS REFERENCES :  
PLUS DE 5 000 SITES  
INSTALLES EN FRANCE**

**PC SOFT**  
L'ENVIRONNEMENT LOGICIEL DU DEVELOPPEUR

**SIEGE MONTPELLIER** : 12, rue Castilhon - BP 1026  
34006 Montpellier Cedex 1  
Tél. 67 92 90 90. FAX. 67 58 75 99

**PARIS** : 34, bd Haussmann  
75009 Paris  
Tél. 47 70 47 70 - Telex 290 266 F (MBI)



## LE MEILLEUR RAPPORT QUALITE / PRIX / PRESTATIONS

### CONFIGURATIONS PROFESSIONNELLES COMPLETES



AT 286 Cadencé à 12 & 16 Mhz ou 20/26 Mhz - Mémoire 1 Mo - 2 Ports série, 1 p. parallèle, 1 p. jeux - Contrôleur 2 disques durs & 2 Floppy 5 1/4" 1,2 Mo ou 3 1/2" 1,44 Mo - sup. co-pro. 8 slots d'extension dont 5 disponibles - Clavier 102 Touches AZERTY - EMS 4.0 sur carte mère - Configurations complètes prêtes à l'emploi, DOS & souris installés - Ecran inclus. Livré avec: Mémoire 1 Mo sur carte mère et souris.

#### 80286-12/16

DISQUE DUR	Mono-chrome	EGA Couleur	VGA Couleur	VGA Multisync.	VGA Monochr.	Sans Ecran ni carte
Sans disque	7 620 F	10 120 F	11 020 F	11 970 F	8 850 F	6 430 F
21 Mo/40ms	9 480 F	11 980 F	12 880 F	13 830 F	10 710 F	8 290 F
44 Mo/25ms	11 580 F	14 080 F	14 980 F	15 930 F	12 610 F	10 390 F
72 Mo/25ms (MFM)	13 650 F	16 150 F	17 050 F	18 000 F	14 880 F	12 460 F

#### 80286-20/26

DISQUE DUR	Mono-chrome	EGA Couleur	VGA Couleur	VGA Multisync.	VGA Monochr.	Sans Ecran ni carte
Sans disque	9 410 F	11 910 F	12 810 F	13 760 F	10 640 F	8 220 F
21 Mo/40ms	11 270 F	13 770 F	14 670 F	15 620 F	12 500 F	10 080 F
44 Mo/25ms	13 370 F	15 870 F	16 770 F	17 720 F	14 600 F	12 180 F
72 Mo/25ms (MFM)	15 440 F	17 940 F	18 840 F	19 790 F	16 670 F	14 250 F
108 Mo/22ms (RLL)	16 725 F	19 225 F	20 125 F	21 075 F	17 955 F	15 535 F
155 Mo/16ms (ESDI)	23 270 F	25 770 F	26 670 F	27 620 F	24 500 F	22 080 F

#### 80386-20/25

DISQUE DUR	Mono-chrome	EGA Couleur	VGA Couleur	VGA Multisync.	VGA Monochr.	Sans Ecran ni carte
Sans disque	14 940 F	17 440 F	18 340 F	19 290 F	16 170 F	13 750 F
21 Mo/40ms	16 800 F	19 300 F	20 200 F	21 150 F	18 030 F	15 610 F
44 Mo/25ms	18 900 F	21 400 F	22 300 F	23 250 F	20 130 F	17 710 F
72 Mo/25ms (MFM)	20 970 F	23 470 F	24 370 F	25 320 F	22 200 F	19 780 F
108 Mo/22ms (RLL)	22 255 F	24 755 F	25 655 F	26 605 F	23 485 F	21 065 F
155 Mo/16ms (ESDI)	28 800 F	31 300 F	32 200 F	33 150 F	30 030 F	27 610 F

#### 80386-25/33

DISQUE DUR	Mono-chrome	EGA Couleur	VGA Couleur	VGA Multisync.	VGA Monochr.	Sans Ecran ni carte
Sans disque	16 090 F	18 590 F	19 490 F	20 440 F	17 320 F	14 900 F
21 Mo/40ms	17 950 F	20 450 F	21 350 F	22 300 F	19 180 F	16 760 F
44 Mo/25ms	20 050 F	22 550 F	23 450 F	24 400 F	21 280 F	18 860 F
72 Mo/25ms (MFM)	22 120 F	24 620 F	25 520 F	26 470 F	23 350 F	20 930 F
108 Mo/22ms (RLL)	23 405 F	25 905 F	26 805 F	27 755 F	24 635 F	22 215 F
155 Mo/16ms (ESDI)	29 950 F	32 450 F	33 350 F	34 300 F	31 180 F	28 760 F

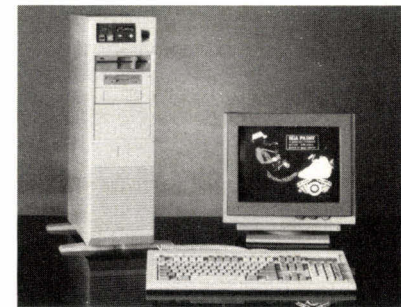

AT 386 Cadencé à 20/26 Mhz ou 25/33 Mhz - Mémoire 2 Mo extensible à 8 Mo - 2 Ports série, 1 p. parallèle, 1 p. jeux - Contrôleur 2 disques durs & 2 Floppy - 1 Floppy 5 1/4" 1,2 Mo ou 3 1/2" 1,44 Mo - sup. co-pro. 8 slots d'extension dont 5 disponibles - Clavier 102 Touches AZERTY - Boitier grande TOUR - Configurations complètes prêtes à l'emploi, DOS & souris installés - Ecran inclus. Livré avec: Mémoire 2 Mo sur carte mère et souris.

#### OPTIONS

Microsoft Windows 286/2.1 .....	1.073 F
Microsoft Windows 386/2.1 .....	1.795 F
2ème lecteur FLOPPY .....	890 F
Extension Mémoire : Le Mo supplémentaire .....	1.520 F
Extension Mémoire 80386 : Le Mo supplémentaire .....	1.650 F
Souris Microsoft au lieu de GM6000 .....	1.160 F

Toutes nos configurations sont livrées avec Souris GM6000 avec tapis et coffret (compatible Microsoft) - MS DOS 4.01 + GW Basic avec documentation en français. Maintenance sur site gratuite 1 an par TELCI SA.

CARTES-MERES	DISQUES DURS ET FLOPPIES
80286-12/16 Mhz avec 1 Mo RAM ...	2 600 F
80286-20/26 Mhz avec 1 Mo RAM ...	3 750 F
80286-20 avec 2 Mo RAM .....	8 950 F
80286-25 avec 2 Mo RAM .....	9 950 F
CARTES D'AFFICHAGE	Contrôleur HDD/FDD .....
M.G.A. ou C.G.P. ....	385 F
E.G.A. 640 x 380 .....	900 F
V.G.A. 800 x 600/256K 16 bits .....	1 450 F
V.G.A. 1024 x 768/512K 16 bits .....	2 150 F
ECRANS	Floppy 5 1/4" 1,2 Mo (TEAC) ....
MONOCHROME 14" .....	890 F
V.G.A. MONOCHROME 14" .....	1 280 F
E.G.A. 640 X 380 14" .....	3 430 F
V.G.A. couleur, pitch : 0,31 14" .....	3 200 F
V.G.A. MULTISCAN 14" .....	4 080 F
IMPRIMANTES	Floppy 3 1/2" 1,44 Mo (TEAC) ..
EPSON-NEC-STAR-PANASONIC-H.P. etc...	890,00
PERIPHERIQUES ET LOGICIELS	890,00
Remise 20% sur la plupart des logiciels et périphériques du marché.	
<b>TOUS NOS PRIX SONT HORS TAXES</b>	

DISQUETTES HMC® GARANTIES A VIE				
CERTIFIEES 100% SANS DEFAUTS				
Conditionnées en boîtes carton de 10 pièces avec étiquettes et pochettes (5 1/4")				
QUANTITE	5 1/4"		3 1/2"	
	PRIX UNITAIRE	MD 2D MD 2HD	MF 2DD MF 2HD	
Par 10	2,60	6,70	7,50	20,00
20	2,55	6,65	7,45	19,80
50	2,50	6,55	7,35	19,00
100	2,30	6,40	7,25	18,00
500	2,10	6,30	7,00	17,50
1000	2,00	6,00	6,55	17,00

Port gratuit pour toute commande supérieure à 500 Frs HT. En dessous : participation 45 Frs

Maintenance sur site gratuite 1 an par TELCI  
1<sup>ère</sup> structure nationale de maintenance ①

# SOGIMPORT

26, rue Engelbreit  
67200 STRASBOURG  
Tél. 88 30 22 52 - Fax 88 30 12 23  
Télex 880 400 F Code G5 1713



**SOGIMPORT** c'est l'assurance d'un matériel de qualité parfaitement compatible à des prix défiant toute concurrence.

Etre client chez **SOGIMPORT** c'est bénéficier d'un service personnalisé soigné ainsi que d'une **HOT LINE** à l'écoute de toutes vos questions.

**TOUS LES SYSTEMES SUBISSENT UNE SERIE DE TESTS** de 72 heures en usine et un contrôle avant expédition.

Commandez sans crainte ! Vous bénéficierez d'un délai de 30 jours pour tester en toute liberté, chez vous, nos micro\*.

Profitez aussi de nos exceptionnelles conditions de règlement.

Pour recevoir une documentation ou des renseignements :

**TELEPHONEZ au 88 30 22 52** ou écrivez-nous.

MS 03/90 BON DE COMMANDE			
DESIGNATION	Qté	PRIX UNITAIRE	TOTAL HT
		TOTAL HT	
		TVA 18,6%	
		TOTAL TTC	
Je désire régler par :			
<input type="checkbox"/> CARTE BLEUE : .....		(Visa / Mastercard)	
N°			
NOM DU TITULAIRE : .....			
DATE D'EXPIRATION : .....			
<input type="checkbox"/> CHEQUE à la commande : escompte 3%			
<input type="checkbox"/> TRAITE ② à la commande : échéance 30 jours fin de mois, le 10 du mois suivant (date de commande)			
② ENTREPRISE UNIQUEMENT			
Adresse de facturation :			
Société .....			
(Nom) .....			
Adresse .....			
Code Postal .....			
Ville .....			
Téléphone .....			
Date - Signature et cachet			

**POUR COMMANDER :**

1) Vous pouvez nous transmettre votre commande par tout moyen à votre convenance.  
2) Joignez ou faites suivre votre règlement à l'ordre de : **SOGIMPORT**  
**LIVRAISON :** Franco de port.  
Délais compris en 1 à 3 semaines, selon arrivages par avion cargo.  
Possibilité de mise à disposition immédiate d'un système d'une version approchante.

**GARANTIE :**

Notre matériel est garanti 12 mois Pièces et Main-d'œuvre. Possibilité de reconduction de cette garantie par période de 12 mois pendant 5 ans.  
**SAV :**  
Toutes nos configurations bénéficient d'une MAINTENANCE SUR SITE.

SERVICE LECTEURS N° 263

① Sur France Métropolitaine. Uniquement sur configurations professionnelles.

SOGIMPORT : LA QUALITE EN DIRECT

**ESSAI GRATUIT  
30 JOURS\***

## Optimisme

APPLE JOUE  
LE RESEAU...

***Le marché des réseaux locaux est décidément bien attirant, mais il est difficile de s'y faire une place au soleil. Apple s'en tire au mieux et arrive seule à damer le pion à Novell.***

La série d'annonces en matière de réseaux locaux dont Apple nous a abreuvés ces derniers mois semble témoigner d'une ouverture dans ce segment de la société qui, de fait, s'y trouve plutôt bien. Il est vrai qu'Apple se trouvait dans l'obligation d'élargir ses activités puisqu'elle ne pouvait suivre sur les configurations supportant des applications sophistiquées et bien que le parc Mac soit connecté à 45 %, représentant quelque 700 000 machines, soit presque deux fois plus que le taux de connexion enregistré sur le parc PC. Succès lié à LocalTalk et Appleshare. Leurs descendants continuent la danse depuis AppleTalk version 2 jusqu'au routeur InterTalk en passant par la carte d'interface EtherTalk, la même TokenTalk...

De fait, la progression de la société à la pomme dans ce marché est constante depuis 1985 et le nombre de livraisons progresse avec régularité. L'année dernière, Apple a effectué 789 000 livraisons de par le monde, 880 000 devraient être réalisées cette année, et ainsi de suite jusqu'en 1993 - si les prévisions s'avèrent exactes - qui devrait connaître 1 185 000 livraisons, dans un marché, il est vrai, qui va s'élargissant et en même temps monte en gamme, donc où les réseaux pénètrent peu à peu dans la culture informatique des entreprises. Le phéno-

mène du partage des imprimantes laser a largement contribué à démystifier les réseaux et toutes les complications qu'ils laissent supposer. De plus, les parcs informatiques des entreprises sont de plus en plus hétérogènes, et la nécessité des passerelles entre les mondes PC et Macintosh devient tous les jours plus cruciale.

Les principaux fournisseurs en matière de réseaux locaux (Novell, mais aussi 3 Com, Wang...) se sont du reste et depuis un bon moment sensibilisés à ce contexte et ont étendu largement leur gamme, notamment par le rachat d'entreprises plus spécialisées sur le marché de la connexion dans des environnements Mac, comme ce fut le cas notamment de Novell. Et de fait, malgré les efforts fort louables d'Apple, celle-ci n'est pas encore en mesure de concurrencer tant Novell que 3 Com. Aussi renforcera-t-elle son offre, dès cette année, dans trois domaines : les applications destinées aux groupes de travail, notamment en matière de messagerie électronique et de partage de certaines tâches bureautiques ; l'intégration du Mac et du PC au sein des réseaux locaux et le support d'OS/2. Ces bonnes initiatives devraient confirmer la place de leader de la société sur ce marché. ■

COMPAQ :  
TOUJOURS  
PLUS

***Toujours plus haut sur les barreaux de l'échelle des constructeurs, Compaq enregistre des résultats ahurissants dans un marché qui croît, mais plus calmement, et squatte la quatrième place.***

Le parcours de Compaq a de quoi laisser pantois quiconque s'y intéresse un tant soit peu. Créée en 1982, donc assez tard, la société s'est positionnée en moins de dix ans comme un des leaders incontournables de la micro-informatique. Le succès de la firme de Houston est essentiellement le fruit d'un bon positionnement et d'une évolution du contexte bien sentie. Misant sur le succès des standards actuels - IBM PC Intel 80xx, Microsoft/DOS - la stratégie produits a été finement tournée vers la compatibilité de produits au top de la technologie, et ce depuis le tout premier Compaq Dual jusqu'au portable 386 et les Deskpro de toutes puissances.

La stratégie marketing est, elle aussi, rondement menée et largement dépendante d'IBM, qui lui a abandonné le segment AT le menant à la gloire. Depuis le PS/2 et les protections draconiennes de Big Blue, Compaq a choisi de voler de ses propres ailes et, avec l'aide de comparses (Epson, AST, Nec, HP, Olivetti et bien d'autres), ils créèrent l'événement EISA. Parallèlement, Compaq développe sa propre architecture : FLEX (Flexible Advanced Systems) qui associe un système de gestion de mémoire cache à un double bus parallèle. EISA et FLEX sont des composants d'architectures complémentaires.

Enfin, le troisième élément déterminant dans le succès de Compaq fut une stratégie de distribution dûment policée. 3 200 revendeurs agréés (dont 315 en France) assurent la commercialisation de la gamme et pas du tout de vente directe, ce qui évite une mise en concurrence parfois désastreuse entre l'équipe commerciale de la société et les revendeurs. Compaq est présente partout et fournit à tous un excellent soutien, tant dans le domaine de la prospection auprès des grands comptes qu'en assurant la formation de la force de vente des différents distributeurs.

Trois facteurs ont assuré à Compaq

le succès qu'on lui connaît et qui est de loin le plus spectaculaire. Dès 1987, Compaq passait la barre du milliard de dollars, de plus des deux milliards un an après, et en 1989 son chiffre d'affaires mondial avoisine les trois milliards de dollars avec 2,876 milliards de dollars (+ 39 % par rapport à 1988). Le bénéfice net enregistré par Compaq Corp a lui aussi fait un bond prodigieux : + 31 % par rapport à l'année 1988, soit 333 millions de dollars. Répercussions sur le bénéfice net par action qui passe de 6,27 points en 1988 à 7,76 en 1989, augmentant ainsi de 24 %.

Mais tout succès a son revers. Compaq est bien obligée d'abandonner sa position de « suiveur génial » et d'innover constamment, d'étoffer ses gammes de produits, d'assurer un minimum en matière de connexion, pour arriver à exister par elle-même. Un bon profil qui positionne la marque comme un véritable rival d'IBM. Du reste, la guerre a commencé depuis un moment sur un terrain de prédilection : les architectures MCA, EISA, FLEX, ISA... chacun reconnaîtra les siens. Et les utilisateurs finaux ont tout intérêt à avoir du flair... mais ils ont certainement l'habitude.

Un autre fait vint dernièrement attiser la guerre Compaq/IBM : la rupture des relations de Compaq avec la firme de distribution Businessland, au début de l'année 1989. Firme qui réalise quand même 7 % du chiffre d'affaires de la société. Les deux raisons qui furent invoquées pour expliquer cette séparation brutale furent d'une part la décision d'IBM d'augmenter les marges accordées à ce distributeur et, d'autre part, la décision de Businessland de ne distribuer que des machines MCA, pas question de vendre EISA. Compaq n'a pas franchement eu tort de se retirer d'un circuit à ce point dévoué à IBM. Reste que ce genre d'algare démontre le peu d'autonomie des distributeurs. On ne peut que déplorer que la lutte ne

soit pas plus noble. Enfin, dans le monde informatique, même s'incliner devant IBM reste la plus enviable des situations. ■

## Gastronomie

### WYSE TECHNOLOGIES CHEZ LES TAIWANAIS

*Channel International Corp rachète Wyse Technologies, réalisant la plus importante acquisition opérée aux USA de la part des Taiswanais.*

Wyse Technologies, créée en avril 1981, vient d'être rachetée par un groupe d'investisseurs taiwanais, Channel International Corp, pour une somme de 156,7 millions de dollars, qui représente 10 \$ par action. Cette acquisition reste à ce jour la plus importante qui soit réalisée par un investisseur taiwanais sur le marché et le territoire US, puisque le siège de la société restera à San José. Figurant parmi les leaders du marché des terminaux Ascii, Wyse s'était essayée, il y a quatre ans, sur le marché de la micro-informatique, où elle a connu un redoutable

échec, principalement en raison du retard de la commercialisation des 80386. Elle en a contracté une dette de 112 millions de dollars que Channel International Corp devra éponger. Le groupe d'investisseurs compte China Trust Group (qui chapeaute une bonne centaine de sociétés), Pacific Petrochemical, Taiwan Cement et le constructeur de micro Mitac. Channel International Corp entend utiliser ce rachat pour mettre un pied stratégique sur le marché américain, en utilisant notamment le label Wyse via le circuit de distribution de Businessland. ■

## Location

### APPLE PERD SON NUMERO 2

*Jean-Louis Gassée est sur le départ. En effet, le titre de numéro deux vient d'être attribué à Michael Spindler et les résultats sont en berne.*

Une semaine après la démission d'Alan Loren, président d'Apple US, Jean-Louis Gassée démissionne à son tour. Depuis quelque temps déjà, J.-L. Gassée laissait planer l'ombre d'une démission et semblait l'avoir concrétisée lors d'un long entretien qui s'est déroulé début février et au cours du-

quel il aurait négocié son départ avec John Sculley. Toujours est-il que Michael Spindler, qui a déjà remplacé A. Loren, reprend le flambeau là encore, après avoir passé deux années fructueuses à Apple Europe.

Les mesures économiques draconiennes prises par la firme de Cupertino laissent entendre qu'Apple prévoit une année à venir particulièrement noire. De fait, les résultats attendus pour l'année 1989 semblent être très nettement inférieurs à ceux enregistrés en 1988. 1988 a en effet enregistré un CA de 4 milliards de dollars, en augmentation de 53 % par rapport à 1987 pour un bénéfice net de 400 millions de dollars (+ 84 %). Seule l'Europe enregistre des résultats satisfaisants avec un chiffre d'affaires en hausse de 40 %, ce qui représente environ 1/3 du CA du groupe. Les ventes Europe ont effectivement cru de + 45 %. Un succès qui est sans doute à l'origine de la promotion – méritée ? – de Spindler.

Reste que, malgré la personnalité souvent controversée de Jean-Louis Gassée, il n'en demeure pas moins vrai qu'il représentait au moins l'esprit Macintosh en France. Et qu'en plus il était sinon le seul, du moins un des rares Français à avoir « réussi » aux Etats-Unis. D'autant que, replacés dans le contexte du marasme relatif du marché informatique américain, les résultats d'Apple sont cohérents. Il semble qu'Apple ait conservé un certain goût pour les polémiques et les claquages de portes éblouissants. ■

## IBM : BEAUCOUP MOINS !

*1989 restera pour Big Blue comme l'une des plus mauvaises années de son histoire, avec des bénéfices en chute libre (- 35 %) et un chiffre d'affaires (62,7 milliards de dollars) en stagnation. Mais ces résultats passables ne s'appliquent pas vraiment à la micro-informatique, qui devient de plus en plus primordiale dans la stratégie de la société.*

Les chiffres doivent, comme toujours pour des sociétés de cette taille, être pondérés par des considérations purement financières. La « charrette » de 10 000 personnes au dernier trimestre 1989 a pesé lourd (2,4 milliards de dollars) sur les résultats de l'année. Quant au chiffre d'affaires, il a, selon John Aker, « souffert d'une certaine montée du dollar et surtout de la progression des ventes en leasing », dont l'impact est plus étalé dans le temps. Mais il n'en reste pas moins que le leadership d'IBM, toujours réel dans le monde des gros systèmes, n'en est pas moins sérieusement ébranlé.

Qu'il est loin le temps où les têtes pensantes d'IBM pouvaient considérer le PC comme un gadget ne pouvant prétendre au nom sacré d'« ordinateur ». Aujourd'hui, au prix il est vrai d'un petit changement de sigle et d'un gros changement de stratégie, les PS font pratiquement jeu égal avec les mainframes dans le chiffre d'affaires de la « Compagnie ». Seule ombre au tableau : si les chiffres d'affaires concordent, les marges, elles, sont – compéti-

## MICROMEN

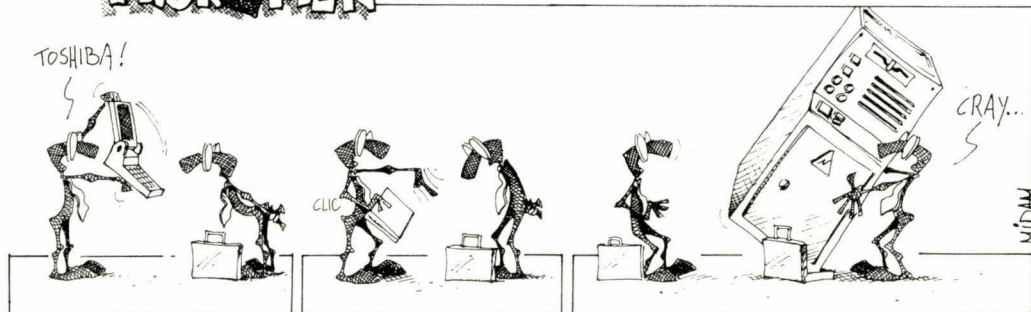

tion et ventes indirectes obligent – très nettement inférieures sur les petits systèmes que sur les gros.

La relative montée de la micro-informatique ne permet toutefois pas à IBM de maintenir une structure aussi lourde que celle de l'âge d'or. De nombreux analystes pensent que les importantes restructurations (37 000 postes supprimés en cinq ans) ne sont pas suffisantes. Mais c'est en Europe, là où la croissance et les possibilités de développement sont les plus grandes, qu'IBM compte le personnel le plus pléthorique. Une dure bataille s'engage pour le numéro un mondial, face à la restructuration de certains de ces challengers (Siemens-Nixdorf ou Bull-Zenith) et au redéploiement de certains autres (Dec ou H.P.). ■

## LA GUERRE DES CHIFFRES 89

***Le marché européen de la micro progresse toujours, mais moins fortement que les autres années. Les dix premiers constructeurs demeurent les mêmes au fil du temps. Le piétinement des plates-bandes de la mini par la micro se confirme. Et les portables entrent en lice.***

Le marché européen de l'informatique est en plein remue-ménage, chacun essaie de trouver une place, et tant qu'à faire une bonne place dans le peloton de tête. La bataille, notamment entre constructeurs, se déroule à grands coups de fusions, rachats... Et pourtant, en ce qui concerne la micro-informatique, le paysage varie peu d'une année sur l'autre. Ce marché, selon les dernières révélations de

Dataquest, a représenté en 1989 quelque 20,5 milliards de dollars (dont 2,5 générés par la micro domestique, en net recul) et affiche un hit-parade peu différent de celui de 1988. IBM (23,8% du marché en 1989; 26,1% en 1988) et Olivetti (respectivement 7,6 et 8,6%) se révèlent être les grands « losers » pour avoir perdu quelques points au profit notamment de Compaq. Les chiffres (voir graphiques) démontrent du reste que le recul enregistré par Big Blue est sensiblement égal à la croissance réalisée par la firme texane. Glissement de l'un à l'autre ou coïncidence? Rien ne peut confirmer ou infirmer l'une ou l'autre de ces suppositions. Libre à chacun d'interpréter comme il l'entend!

Il n'empêche qu'IBM, à l'instar d'une falaise pour être inexorablement grignotée par les assauts répétés de ses compétiteurs, n'en conserve pas moins la solidité du granit. Elle maîtrise tout de même 23,8% du marché quand le second, Compaq, n'en possède que 9,5%. Donc, relativisons! D'autant que, pour reprendre le cas Olivetti, le 4<sup>e</sup> Européen, il n'est qu'à lui ajouter le chiffre d'affaires réalisé par son département périphériques pour le hisser à la place qui lui revient de fait. L'analyse des chiffres en volume tend malgré tout à démontrer que le constructeur italien prend le chemin du bas de gamme, alors que la tendance du marché est plutôt en faveur du haut de gamme.

Apple, c'est une surprise, conserve sa troisième place. Bull est toujours engloutie dans la masse anonyme des « autres », soit une représentation inférieure à 3%, malgré le coup de main de l'administration française. Reste une confirmation de plus en plus probante des positions de Toshiba (3,3%) et Zenith (3,3%), qui conforte la place des portables: 460 000 unités vendues en 1989 contre 260 000 en 1988, soit une augmentation de 78%.

Géographiquement et logiquement, les marchés qui commencent à sta-

gnier sont les plus anciens. Les Allemands sont toujours les premiers consommateurs de machines mais enregistrent cependant une baisse de 4,3%. Ils sont donc en passe d'être rattrapés, au niveau du taux d'équipement, par les Français (+ 8,6%) et les Britanniques (+ 17,3%), soit respectivement 917, 836 et 803 000 unités livrées. Enfin, ce sont les marchés latins qui ont enregistré les plus fortes hausses. L'Espagne, notamment, a plus que doublé ses ventes (soit 348 000), se situant devant la Suède (215 000) et juste après les Pays-Bas (357 000). L'Italie tient la quatrième position avec 524 000 ventes pour 1989.

Pas plus de surprise pour les machines que pour les constructeurs. La plus importante augmentation des ventes est bien sûr détenue par les 386 (827 000 en 1989 contre 300 000 en 1988). Forcément, ils étaient à 0, il y a encore bien peu de temps. La tendance devrait aller s'accroissant, baisse des prix aidant. Les 286 continuent de progresser logiquement: 2 millions d'unités vendues (1,6 million en 1988). Globalement, les chiffres annoncés par Dataquest n'ont fait que confirmer les suppositions et rumeurs latentes dans ce marché. ■

Rubrique réalisée par Dominique Schmutz

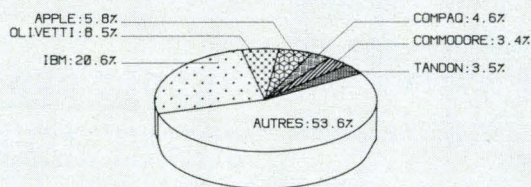

PART DE MARCHÉ DES CONSTRUCTEURS EN VOLUME, 1988

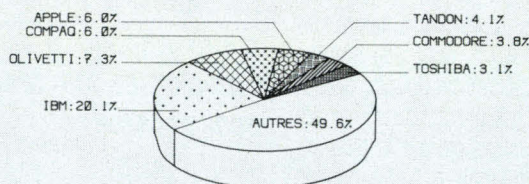

PART DE MARCHÉ DES CONSTRUCTEURS EN VOLUME, 1989

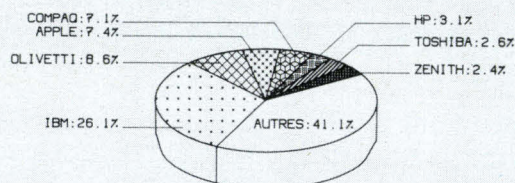

PART DE MARCHÉ DES CONSTRUCTEURS EN VALEUR, 1988

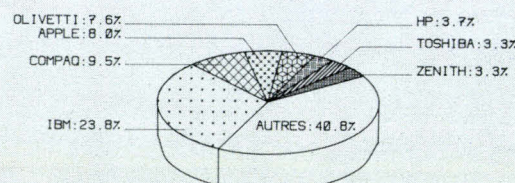

PART DE MARCHÉ DES CONSTRUCTEURS EN VALEUR, 1989

# OLITEC

présente  
ses nouvelles  
cartes Modem

Une vraie carte Modem 2400  
bus MCA, V21, V22, V22 BIS, V23

Photo : carte Modem 2400 PS

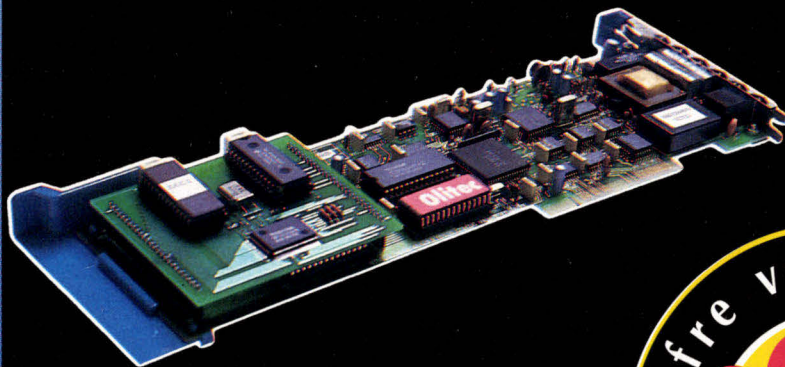

## \* EN CADEAU :

- MNP Classe 4 • Correction d'erreurs
- MNP Classe 5 • Compression de données

Pour tous renseignements :

Tel 83 21 95 15 • Fax 83 29 00 57

L'INTELLIGENCE SERVICE



OLITEC, CONCEPTEUR ET FABRICANT FRANÇAIS  
DE MODEM ET DE CARTES MODEM

# IBM PC/PS et compatibles : ENGAGEZ UN SPECIALISTE DE HAUT NIVEAU

## ■ UN OUTIL PRODIGIEUX IMMEDIATEMENT EXPLOITABLE

Conçu et réalisé par les meilleurs "pros" de la micro, cet ouvrage de référence **sans équivalent** vous aide à exploiter **toutes les ressources** de votre IBM PC/PS ou compatible. Ainsi :

- \* vous **augmentez** considérablement les **performances** et les champs d'application de votre matériel et de vos logiciels;
- \* vous suivez en permanence toutes les évolutions techniques grâce à un système exclusif de compléments/mises à jour;
- \* vous établissez des liens directs et privilégiés avec les auteurs de l'ouvrage par l'intermédiaire des fiches contacts contenues dans le guide.

Ces spécialistes vous feront bénéficier de leur expérience, de leurs "trucs et astuces", et tous les problèmes que vous leur soumettrez - même les plus complexes - trouveront rapidement leur solution.

## ■ TOUT SUR LA CONCEPTION, LES TECHNIQUES DE PROGRAMMATION, LES APPLICATIONS TÉLÉMATIQUES...

Exemples à l'appui, vous êtes initié aux meilleures méthodes de conception et de réalisation de programme, vous découvrez réellement **toutes les possibilités d'applications télématiques**, de la conception d'un modem à la réalisation de programmes de communication, émulation vidéotex comprise. Une source d'enrichissement inépuisable.

### Comment améliorer les performances du matériel et des logiciels des IBM PC/PS et compatibles

Toutes les réponses sont dans cet ouvrage de référence de **888 pages**. A se procurer de toute urgence.



## ■ L'ASSURANCE ABSOLUE D'UNE ACTUALISATION EFFICACE

Oui, cet ouvrage **indispensable** destiné à tous les passionnés de la micro-informatique présente pour vous 2 avantages exceptionnels :

- \* d'une part il vous offre en 888 pages le plus vaste arsenal de moyens pour **profiter vraiment à 100% des capacités de votre équipement "micro"**, matériel et logiciels;
- \* d'autre part, il vous fait bénéficier 5 à 6 fois par an d'un **système d'actualisation permanente** sous la forme **d'envois complémentaires de 150 pages** environ auxquels s'ajoute l'envoi régulier de disquettes supplémentaires.

Ainsi, grâce à ce système vous êtes absolument certain de disposer des toutes dernières informations, des toutes dernières innovations pour utiliser votre PC au top niveau de ses performances.

### EXTRAITS DU SOMMAIRE

- . **L'architecture** matérielle et logicielle du PC : structure, fonctionnement, organisation.
- . **Les systèmes d'exploitation.**
- . **Les périphériques** : scanners, imprimante laser, environnement télématique.
- . **Les utilitaires, trucs et astuces** : utilitaires MS et PC DOS, ruses des programmeurs avertis, utilitaires d'interfaçage

- au DOS.
- . **Les solutions types** : pour résoudre des problèmes administratifs.
- . **Les langages** de programmation : choix et programmation structurée.
- . **Les extensions du PC** : mylars des circuits imprimés, co-processeurs, réalisation d'une carte, etc.

### 2 raisons de profiter tout de suite de cette offre unique :

- 1) Vous bénéficiez d'une **sécurité totale** grâce à la **garantie WEKA "Satisfait ou remboursé"** (voir ci-dessous).
- 2) Vous recevez en plus un **sympathique cadeau de bienvenue**

### VOTRE CADEAU

Recevez gratuitement avec votre guide la disquette WEKA offrant des programmes **exclusifs** pour gagner du temps et éviter toute erreur à la saisie des programmes de l'ouvrage.

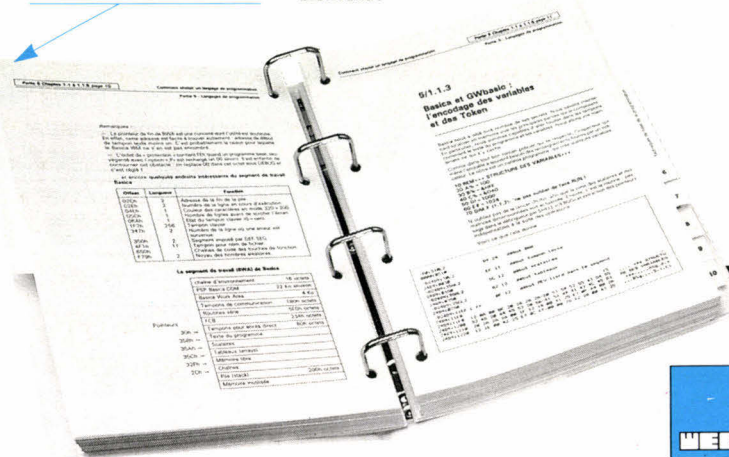

Éditions WEKA  
82, rue Curial  
75935 Paris cedex 19  
Tél. : (1) 40 37 01 00  
Fax : (1) 40 37 02 17  
Télex : 210 504 F

## BON DE COMMANDE

**OUI**, envoyez-moi **aujourd'hui même**, accompagné de mon **cadeau de bienvenue** :

"Comment améliorer les performances du matériel et des logiciels des IBM PC/PS et compatibles", (Réf. 9300) au prix de 470 F + 30 F de port et emballage soit **500 F TTC**.

Envoi par avion : + 110 F. **la disquette WEKA**

J'ai bien noté que cet ouvrage est complété et mis à jour tous les deux mois en principe. J'accepte de recevoir vos compléments/mises à jour de 150 pages environ, au prix de 260 F TTC, sachant que je peux interrompre ce service sur simple demande.

Ci-joint mon règlement par chèque à l'ordre des Éditions WEKA.

A renvoyer avec votre règlement sous enveloppe, sans timbre à : Éditions WEKA, Libre Réponse n°5 - 75941 Paris cedex 19.

Nom : .....

Prénom : .....

N° et rue : .....

Code postal : ..... Ville : .....

Tél. : .....

Date : .....

Signature : 

### LA GARANTIE WEKA "Satisfait ou remboursé"

1. Si, au vu de l'ouvrage que vous commandez, vous estimez qu'il ne correspond pas totalement à votre attente, vous avez 15 jours à partir de la réception de celui-ci pour le retourner aux Éditions WEKA et être intégralement remboursé.

2. La même garantie vous est offerte pour les envois de compléments/mises à jour que vous pourrez, en outre, interrompre sur simple demande.

WEKA : l'assurance d'une sécurité totale.

SERVICE LECTEURS N° 265

## LYON

4 Salons en un : *Industria* (productique et informatique industrielle), *Infora* (Bureautique, informatique de gestion, télématique et communication d'entreprise), *Logistica* et *Transformetal*. Du 6 au 10 mars à Eurexpo-Lyon.

## PARIS

*Energie Expo*, salon des ensembles et sous-ensembles pour la conversion d'énergie, se tiendra au Palais des Congrès, porte Maillot, les 13, 14 et 15 mars.

*Securicom/Infosec*, semaine internationale de la sécurité informatique et des communications, aura lieu les 14, 15 et 16 mars au CNIT, la Défense.

*Constructique*, le salon de l'informatique dans la construction, se tiendra les 21, 22 et 23 mars prochains, au Palais des Congrès, porte Maillot.

## SAN FRANCISCO

*MacWorld* : rendez-vous habituel sous le soleil californien du 11 au 13 avril.

## AVIGNON

Les dixièmes journées internationales sur le thème « Appel aux communications et aux démonstrations » se

## Panels

## L'AVIS DES CONSOMMATEURS

***Enfin, l'avis des consommateurs est requis en matière d'ergonomie, de convivialité... Une initiative qui devrait mettre un terme aux fort nombreuses interrogations planant sur l'informatique.***

Société nouvellement créée, Rem Corp propose aux constructeurs et éditeurs de tester leurs produits. Dès la sortie d'une bêta-version, Rem Corp se charge de réunir un panel d'une centaine d'utilisateurs potentiels. Triés sur le volet pour correspondre au mieux à la cible visée, ces utilisateurs sont issus, entre autres, des listes des Anciens Elèves d'écoles informatiques de renom et grandes écoles. Ils se réunissent, à la demande, en sessions de consultation qui tendent à être à la fois des bancs d'essai consommateurs et de véritables réunions de créativité.

Les utilisateurs finaux se réjouissent sans nul doute d'une telle initiative. Imaginons la vie informatique sans plus de problèmes de fonctionnalité introuvable, d'ergonomie adaptée aux martiens, de manuels aux explications tirées tout droit de la doctrine de Confucius... et autre mille petites choses qui font que l'informatique émerveille encore tout un chacun. Quand tout fonctionne sans problème par exemple et qu'on se surprend à penser que : « *oui, c'est vrai, c'est une merveilleuse technologie !* » Cela doit bien arriver une fois par trimestre !

Eh bien, le rythme peut drôlement s'accélérer pour peu que les constructeurs se sensibilisent à ce genre de réunions critiques et acceptent de déboursier entre 25 et 32 000 F par étude. Fourchette de prix fort raisonnable en comparaison de ce que peut coûter une nouvelle version. Parallèlement à cette activité, Rem Corp fait de la veille médiatique. Elle propose aux entreprises qui le souhaitent l'équivalent d'une veille technologique dans leur secteur d'activité. Rem Corp sélectionne les informations pertinentes de 200 revues internationales et les adresse à ses clients au rythme d'un cahier mensuel. Forfait annuel de 15 000 F.

## Formation

## LES DESSOUS DE LA FORMATION

***Les projets des entreprises, leur jugement sur l'offre actuelle, leur situation à ce jour en matière de formation... Les réponses sont dans « Baromètre Formation ».***

L'IAS, institut de formation de CCMC, et Agefos PME présentent le deuxième « Baromètre Formation », réalisé auprès des responsables formation de 700 entreprises d'Ile-de-France. Les entreprises sondées emploient pour 80,7 % d'entre elles de 10 à 49 personnes, 15,8 % de 50 à 199 personnes et 3,5 % plus de 200 personnes. Dans l'ensemble (62 %), les entreprises garderont cette année un budget (en % à la masse salariale)

équivalent à celui de 1989, calcul difficile pour les 21 % d'entre elles qui ne connaissent pas le montant de leur enveloppe formation. Mais la formation demeure une réelle priorité puisque 32 % envisagent d'augmenter les sommes consacrées. La formation dédiée à l'informatique tient le haut du pavé, elle est citée à hauteur de 65 % par les décisionnaires, immédiatement suivie par les stages « Langues » (44 %) et « Technique » (39 %).

Pour ce qui concerne l'informatique, 71 % des personnes interrogées connaissent d'ores et déjà le montant de leur budget, qu'elles ont confié dans 59 % des cas à l'organisme qui leur a vendu le matériel informatique. Seul 1/3, ayant probablement eu la bonne idée de quérir plusieurs devis, a choisi un prestataire formation différent. Mais les perspectives s'annoncent pleines de changements.

En effet, pour l'année 1990, ils ne sont plus que 45 % à faire appel aux vendeurs respectifs de matériel, 50 % aux fournisseurs de logiciels, 57 % aux organismes privés de formation. 8 % auront recours à un organisme dépendant de l'Education nationale. Dans l'ensemble, la satisfaction est bonne (69 % des cas) et il semble que les 3 % qui trouvent nulles les prestations reçues soient tombés sur les quelques « gogos » qui traînent encore sur ce marché spécifique.

Les budgets seront alors dispatchés en trois grands domaines : informatique de gestion (65 %), bureautique (55 %) et informatique industrielle (24 %). Haie d'honneur pour la formation intra-entreprise qui requiert 65 % des suffrages, talonnée par les stages à l'extérieur (65 %). Les formateurs salariés de l'entreprise sont rares et ne concernent que 17 % des intéressés. Saluons bien bas les 15 % de héros qui hantent nos entreprises et envisagent l'enseignement assisté par ordinateur.

dérouleront au Parc des Expositions, du 30 mai au 1<sup>er</sup> juin.

## HANOVRE

Le Cebit ouvrira ses portes pendant une semaine, du 21 au 28 mars.

## SEMINAIRES

« *Quelles stratégies informatiques pour les cinq prochaines années* » est le thème du nouveau séminaire de Fred Lhamon, qui se déroulera les 14, 15 et 16 mars.

Cap Sesa propose mensuellement son désormais célèbre « *Passeport Micro* » pour tous ceux qui ont une notion vague, floue et imprécise de la micro.

« *Les nouvelles opportunités du marché portugais* » seront décortiquées par l'Institute for International Research, à l'hôtel Lutetia, Paris, les 27 et 28 mars.

Mikros Technologies

Les tarifs restent pratiquement similaires d'un organisme à un autre. Les critères d'appréciation des cours sont essentiellement la qualité des supports de cours (61 %) et la qualité des méthodes pédagogiques (42 %). Viennent ensuite les capacités d'animation des animateurs, et enfin le prix. Comme le total dépasse largement 100 %, il semble qu'un savant cocktail de ces quatre éléments soit demandé.

Au vu des coûts entraînés par la formation, il est surprenant de constater que 63 % des entreprises interrogées n'ont pas élaboré un plan de formation pour 1990. Celles qui l'ont fait l'ont confié aux chefs d'entreprise (45 %) ou encore aux responsables de formation (34 %). Mais quand le plan existe, il est bien fait, tenant compte tant des *desiderata* des salariés que des conséquences de décision, investissement en matériel le plus fréquemment (50 %), de la synthèse des demandes exprimées par les chefs de service (48 %).

Toutefois, lorsque plusieurs demandes de formation émanent des différents services d'une société, 30 % d'entre elles choisissent en fonction du respect de l'enveloppe financière globale (30 %), l'ordre d'arrivée des demandes (18 %) ou encore l'avis du supérieur hiérarchique (13 %), l'envie de « récompenser » le demandeur (7 %) et enfin, noble démocratie, la position hiérarchique du demandeur (3 %). Ce classement et surtout les raisons invoquées comme critères de sélection donnent une bonne mesure du concept stratégique de la formation dans les entreprises françaises. Quasi inexistant.

Comme une impression que bon, puisqu'il est obligatoire de cotiser à un fond de formation, autant en faire profiter ceux qui expriment l'envie de suivre un stage. N'importe qui, n'importe où et pour n'importe quel stage ! ■

## MAQUET ADOPTE LA VERTICALISATION

***La formation suit la mode et verticalise à tout va. Un excellent moyen pour les artisans et professions libérales d'accéder à une formation de bon niveau.***

Colosse de la formation en France, le groupe Maquet a le vent de l'innovation en poupe. A travers sa filiale de Bordeaux, le groupe a mis au point une formation spécifique aux experts-comptables. Le centre Aquitain a réalisé, en 1989, un chiffre d'affaires de 6 millions de francs (presque 10 % de celui enregistré par le groupe). Résultat honorable puisque cette filiale est opérationnelle depuis septembre 1986. Le centre de Bordeaux se consacre aux grands comptes, les PME/PMI sont peu commercialisées : « *Nous ne pouvons pas tout faire à la fois* », précise Serge Doumens, P.-D.G. de la filiale. « *Nous avons, poursuit-il, un rôle en amont de la formation, à travers notre position de conseil, complètement indépendant parce que nous ne commercialisons pas de matériel. Mais aussi en aval, via la technique, la mise en place dans l'entreprise et les vérifications d'usage.* »

Pour être dévoué aux grands comptes, le centre de Bordeaux n'en garde pas moins une oreille attentive aux problèmes de formation sérieux des professions libérales. Ce fut le cas des géomètres-experts qui ne pouvaient revendiquer une formation de qualité parce que trop pointue et destinée à trop peu de personnes. En effet, l'Ordre répertorie 2 246 cabinets de géomètres-experts, soit 10 000 collaborateurs,

dont 200 études dans la région Aquitaine, qui ont réalisé 150 millions de francs de chiffre d'affaires l'année dernière. Avec en moyenne cinq salariés par cabinet (les plus importants n'en comptent que 15), il est clair qu'aucun d'entre eux ne pouvait revendiquer d'un organisme de formation (qui ne s'agit qu'à partir de 600 stagiaires potentiels pour un même stage) un tant soit peu sérieux qu'il mette au point un programme spécifique à la seule intention d'une dizaine de personnes, dans le meilleur des cas.

Les géomètres se sont donc regroupés pour créer un centre d'études technique. Son rôle consistait essentiellement à traiter les informations recueillies dans les cabinets, pour en arriver petit à petit, et depuis 1980, à un véritable rôle de conseil et à la mise en œuvre d'un logiciel spécifique pour cette profession particulière. Le bon génie des géomètres, à l'instar de tellement d'autres, se « cassa la figure » dans le virage de la micro ; tous les cabinets de France étaient équipés du même matériel, situation qui laisse aisément imaginer le peu de souplesse des applications de chacun. Il rechercha alors un partenaire extérieur pour prendre les conseils nécessaires à une bonne marche d'une informatique opérationnelle. Parallèlement, en 1985, une nouvelle convention collective fut signée avec obligation de verser quelques subsides à un fond pour la formation, de manière que même les cabinets les moins importants puissent bénéficier des stages. Et, en 1988, un vrai programme de formation fut mis au point concernant quelque 250 personnes, en région Aquitaine. Aujourd'hui, le montant des cotisations s'élève à 3,3 milliards de francs, autorisant des stages de différents niveaux : l'initiation, dont 14 % des cabinets de géomètres-experts d'Aquitaine ont bénéficié, maîtrise du DOS (17 %), bureautique

propose un colloque sur les mémoires optiques : « *Nouvel enjeu d'un accès dynamique au patrimoine des précisions des entreprises* ». Le 22 mars, à l'hôtel Concorde Lafayette, Paris.

Microprocess Formation propose, entre autres, une formation « *Programmation par objets et C++* » ; du 17 au 19 mai.

Compunix Training Group, du 26 au 29 mars, propose des stages de « *Programmation avancée en C sous Unix* », « *OS/2 programmation avancée* », du 9 au 13 avril et « *Presentation Manager programmation avancée* » du 12 au 16 mars et du 23 au 27 avril.

A l'initiative d'Adis, 210 heures sur la « *Conception et réalisation d'une animation en 3D* », du 19 mars au 30 avril.

Leaning Tree International propose un stage sur les « *Systèmes experts et intelligence artificielle* », les 6-9 mars, 3-6, 24-27 avril et 5-8 juin.

(6,5 %), gestion/comptabilité (5,5 %) et enfin le stage DAO (4 %). L'intégralité de la formation représente un chiffre d'affaires de 450 000 F pour le Bordelais et trois fois plus pour notre territoire national. L'opération peut être dorénavant considérée comme positive au vu du nombre de stages suivis et au taux, dépassant 80 %, des cabinets informatisés. ■

## Tatouage

### OXYGEN JOUE LES CHAUFFARDS

*Devant la recrudescence des vols de machines, vous pouvez les tenir en*

*laisse, ne pas les quitter d'un poil... Le plus simple reste quand même le tatouage.*

Petit à petit, tout y passe, Médor, les vitres de la R5, pas ma montre (j'ai une Swatch) mais celle de mon boss. Son briquet aussi d'ailleurs. Bref, tout ce que l'on n'a pas envie de perdre, de se faire voler, ou, le cas échéant, tous ces chers objets que l'on veut pouvoir plus aisément retrouver. Le tatouage nous envahit ! Même nos machines peuvent se faire chauffer, nous évitant ainsi non seulement la perte financière, mais aussi la douloureuse colère de voir un travail de parfois plusieurs jours volatilisé. Pour éviter ces désagréments, Oxygen, SSI spécialisée en sécurité micro-informatique, développe un nou-

veau concept, le marquage à chaud, et sur site, des machines. Tatouage au choix, sigle de l'entreprise ou prénom de votre dulcinée... plus un numéro de série et un autre, vert celui-là, aidant à l'identification. A l'issue de l'opération est délivré un certificat INTB détaillant précisément le parc tatoué, qui est instantanément inscrit dans une banque de données répertoriant toutes les machines tatouées, volées ou perdues. Générée directement par cette banque de données, une liste rouge bimensuelle est diffusée, à 5 000 exemplaires, auprès des revendeurs d'occasion, sociétés de maintenance, compagnies d'assurance... Ce dernier point est intéressant puisque les polices d'assurance sont 5 à 6 fois moins chères lorsque le matériel concerné est tatoué. ■

Rubrique réalisée par Dominique Schmutz

## MICROMEN

"IBM consacre plus de 100 millions de \$ par an à des projets d'intérêt public concernant, entre autres les arts."

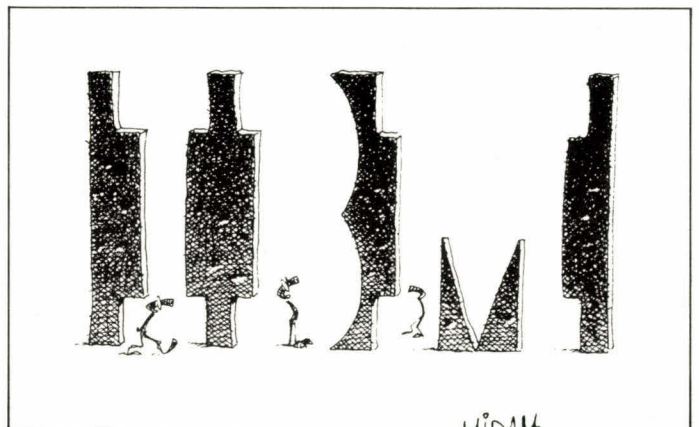
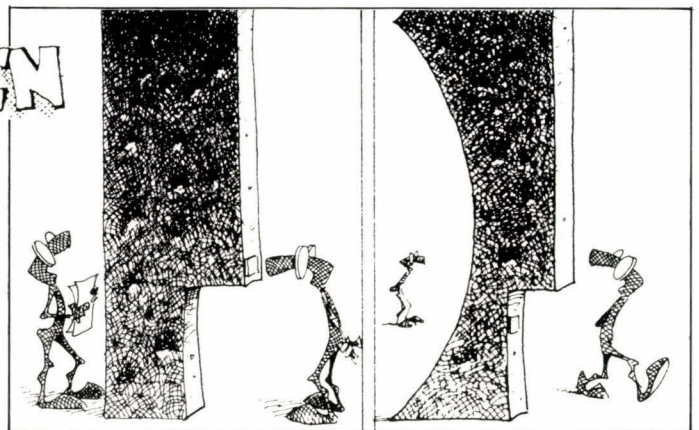

# PRIX DIRECT TAIWAN

## Data JET, NEE DE LA SELECTION

**DATAJET 286-12**

**7800<sup>F</sup> TTC**

(6576,73 F HT)



INTEL 80286-12 6/12 MHz 1/0 WAIT STATE, 15,8 MHz EN INDICE LANDMARK V2.0  
EMS 4.0 INTEGRE, 512 Ko RAM EXTENSIBLE 4 Mo, BIOS PHENIX AVEC SETUP INTEGRE  
SORTIE SERIE + PARALLELE, LECTEUR 1.2 Mo, DISQUE-DUR 20 Mo, 40 ms  
CARTE MGA, ECRAN TRI-MODES MONOCHROME SAMSUNG (\*) CLAVIER 102 TOUCHES.  
(XENIX ET OS/2 SONT ACTUELLEMENT EN DEMO SUR CETTE MACHINE).

\* AFIN DE POUVOIR ASSURER LE S.A.V. PLUS TARD, NOUS FOURNISSONS LES ECRANS DE MARQUE SAMSUNG. LE S.A.V. ET LES PIECES D'ECHANGE SONT ASSURES PAR SAMSUNG FRANCE.

OPTION	SUPPLEMENT TTC
DD 40 Mo 28 ms	1423 F
DD 80 Mo 28 ms	3290 F
DD 155 Mo ESDI	5390 F
CARTE CONTROLEUR INTERLEAVE 1:1	150 F
EXTENSION RAM 1 Mo	400 F
EXTENSION RAM 2 Mo	1200 F
CARTE BI-MODES CGA/HERCULES	200 F
COULEUR CGA (CARTE + ECRAN)	1290 F
COULEUR EGA PHILIPS/SAMSUNG	2990 F
COULEUR VGA MULTISYNC	4590 F
CO-PORCESSEUR 80287-10	2100 F
DEUXIEME LECTEUR 1.44 Mo	790 F

**DATAJET 386-25 ..... 17500<sup>HT</sup> 20755<sup>F</sup> TTC**

INTEL 80386-25 10/25 MHz, 32 Ko M. CACHE, 1 Mo RAM, LECTEUR 1.2 Mo, DISQUE DUR  
40 Mo 28 Ms, CARTE SERIE + //, CARTE MGA, ECRAN TRI-MODES MONO SAMSUNG.  
(XENIX 386 V2.3.1. EST ACTUELLEMENT EN DEMO SUR CETTE MACHINE.) CLAVIER 102 TOUCHES.

**DATAJET 386-20 (DD 40 Mo)..... 15000<sup>F</sup> TTC**

**DATAJET 386 SX (DD 20 Mo)..... 11000<sup>F</sup> TTC**

**DATAJET 286-16 (DD 20 Mo)..... 9600<sup>F</sup> TTC**

**DATAJET 88-10..... 5800<sup>F</sup> TTC**

INTEL 8088-1 4.77/10 MHz, 512 Ko RAM, CARTE HEXA I/O (CONTROL LECTEUR 360 Ko et 720 Ko  
SORTIE SERIE + // + GAMME + HORLOGE SAUVEGARDE), CARTE BI-MODES CGA/HERCULES,  
ECRAN TRI-MODES SAMSUNG. CLAVIER 102 TOUCHES. DISQUE DUR 20 Mo. LECTEUR 360 Ko.

**LITEC COMPUTER 12**

20, rue Montgallet - 75012 PARIS  
Métro Montgallet (ligne Balard Créteil)

Tél. : 43.43.24.40 - 43.40.35.55

Fax : 43.46.13.17

**LITEC COMPUTER 18**

235 rue Marcadet - 75018 PARIS  
Métro Guy Môquet

Tél. : 42.29.39.39

Fax : 43.46.13.17

Ouvert du lundi au samedi 10 h - 19 h

### IMPRIMANTES TTC

(Garantie 1 an. Manuel en français)

NEC P2200..... 3000 F

NEC P6+..... 5240 F

NEC P7+..... 6490 F

KIT COULEUR..... 950 F

NEC POSTSCRIPT ..... 25000 F

EPSON LX800..... 2100 F

EPSON LQ 500 ..... 3320 F

EPSON LQ 550 ..... 4150 F

EPSON LQ 2550..... 12500 F

STAR LC 10..... 1850 F

STAR LC 10 COULEUR ..... 2190 F

STAR LC 2410 ..... 2950 F

STAR LASER PP8..... 15300 F

CITIZEN 120D..... 1482 F

PANASONIC 1081..... PROMO

PANASONIC 1124 ..... PROMO

HP LASER JET II..... 16400 F

HP Série 2 P..... 11500 F

HP Deskjet + ..... 7500 F

HP Deskjet + ..... 7500 F

HP Deskjet + ..... 7500 F

### MONTEURS

NEC MULTISYNC 2A..... 4600 F

NEC MULTISYNC 3D ..... 5800 F

NEC MULTISYNC 4D ..... PROMO

NEC MULTISYNC 5D ..... PROMO

PHILIPS EGA (0,31)..... 3200 F

MULTISYNC 800x600 ..... 3950 F

### DISQUE DUR

DISQUE DUR SEAGATE..... PROMO

DISQUE DUR NEC..... PROMO

DISQUE DUR CONTROL-DATA... PROMO

### LECTEURS

360 Ko, 720 Ko, 1.2 Mo, 1.44 Mo .. PROMO

### CARTE MERE 0 K

AT 286 6/12 MHz, 15.8 EN INDICE LANDMARK

EMS, PHENIX BIOS AVEC SETUP ..... 1750 F

386-25 10/25 MHz, 32 Ko M. CACHE .. 8990 F

AUTRES TYPES DE CARTE MERE... PROMO

### CARTE AFFICHAGE

CARTE BI-MODES CGA/HERCULES.. 550 F

EGA COULEUR ..... 850 F

VGA (1024 x 768) ..... 1450 F

EGA PARADISE (640 x 480)..... 1790 F

VGA PLUS PARADISE (800x 600).. 2490 F

VGA 16 PLUS PARADISE (800 x 600) .. 2700 F

VGA PROFESSIONNELLE (800 x 600) .. 3950 F

### CARTES CONTROLEUR..... PROMO

### CARTES ENTREE/SORTIE..... PROMO

### CARTES EXTENSION MEMOIRE..... PROMO

### DIVERS

BOITIER AT + ALIM 200 W..... 850 F

BOITIER XT + ALIM 150 W..... 800 F

BOITIER TOWER + ALIM 200 W..... 1850 F

ALIMENTATION POUR XT 150 W..... 420 F

ALIMENTATION POUR AT 200 W..... 520 F

ALIMENTATION POUR TOWER 200 W .. 620 F

CLAVIER 102 T..... 380 F

SOURIS GENIUS GM 6000 ..... 490 F

SOURIS GENIUS GM 6 ..... 320 F

MANETTE DE JEUX..... 120 F

### RAM

4164 ..... 25 F

4464 ..... 100 F

41256 ..... 30 F

411000... 140 F

### CO-PROCESSEUR

80287-10 ..... 2100 F

80387-16 ..... 3100 F

80387-20 ..... 4200 F

80387-25 ..... 4900 F

# CHRONO

## SOFT



Tous nos prix sont garantis par le remboursement de la différence constatée dans la presse nationale de la même période offrant le même service.

Demandez notre catalogue complet !

## PRIX

WORD 5 .....	3499
EXCEL 2.1 PC.....	3992
WORKS 2.0.....	1652
QBASIC 4.5.....	822
QUICK C 2.....	1271
QUICK PASCAL 1.0.....	1271
MS C 5.1 .....	3834
MS ASM 5.1.....	1271
123 V 2.2 .....	4329
123 V3.....	4329
QUATTRO.....	2071
SYMPHONY.....	5541
TURBO PASCAL 5.5 .....	1276
TURBO C 2 PROF .....	2664
TASM + TDEBUG .....	1775
PARADOX 3.....	7123
HARVARD GRAPHIC.....	5064
COREL DRAW .....	7855
GRAPH IN THE BOX+.....	1369
ORDICOMPTA .....	6483

FASTBACK PLUS 2.09..	1574
PCTOOLS 5.5.....	1101
PCTOOLS 4.3.....	674
NORTON 4.5.....	1334
dBASE IV.....	7516
VM/386 Igc.....	2750
386 MAX Prof.....	1550
ABOVE DISK 4.1.....	1138
DESQVIEW 2.2.....	1384
DESQVIEW 386 .....	2020
PAGEMAKER 3.....	6724
VENTURA 2.0.....	7855
WINDOWS 286.....	1271
WINDOWS 386.....	1790
ART&LETTER.....	4082
FREELANCE 3 PLUS.....	4439
FRAMEWORK 3.....	6411

Nous consulter pour :  
La gamme SAARI  
CLIPPER 5.0 ...etc...

Prix TTC. Dernière version

## SERVICE

Une équipe de développeurs est à votre service pour vous conseiller dans le choix de votre matériels, logiciels, réseaux.

Les logiciels peuvent être installés par nos soins dans nos locaux. (pour installation sur site, nous consulter).

## LIVRAISON

Les produits en stocks sont livrés en moins de 24 heures, les autres logiciels disponibles seront livrés

en 48 heures. (Paris gratuite, Région Paris. 50F, Province 100F)  
Les produits U.S.A., comptez 8 jours ou plus (nous consulter).

## SSII

Programmeurs professionnels : Vos besoins sont nos vocations ! Nous testons en permanence des outils nouveaux afin d'élargir notre offre.

Dans la limite du possible, vous pouvez tester vous même les outils sélectionnés dans notre local, et commandez des produits directement aux U.S.A. aux prix très "Américains".

Avis aux amateurs : nous recherchons des produits inconnus mais performants ! Devenez nos "testeurs", si l'outil testé est retenu dans notre catalogue, une version complète vous sera offerte.

## LITEC COMPUTER 18

TEL : 42.29.39.39 FAX:43.46.13.17  
235, Rue Marcadet 75018  
Métro : Guy Môquet

## LITEC COMPUTER 12

TEL : 43.43.24.40 FAX:43.46.13.17  
20, Rue Montgallet 75012  
Métro : Montgallet

SERVICE LECTEURS N° 288

# MATERIEL NEUF

## Grande marque

### CARTE MÈRE

80286 12 MHz

équipée VIDEO EGA  
ports série - parallèle  
sorties pour moniteur  
et clavier

990 F

(port 100 F)

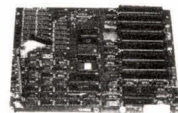

Photo non contractuelle

## sinclair

### PC / XT

512 Ko extensible à 1 Mo. 8086 8 MHz. Clavier 102 touches\*. Floppy 3 1/2 720 Ko. 2 slots d'extension 8 bits. Connecteur pour floppy externe supplémentaire 5 1/4 ou 3 1/2. Sortie CGA couleur / MDA monochrome ou téléviseur Pal/Secam par antenne. Ports série/parallèle.

Quantité limitée : **1990F TTC**  
(1678F HT) (port dû) ou 150 F

### EN CADEAU !

- 1 souris
- 1 manuel d'utilisation en français
- 1 DOS 3.3
- 1 GW Basic
- 1 GEM 3

## EN OPTION

**MONITEUR MONOCHROME**

600 F

(port dû ou 120 F)

**CARTE MODEM V21, V23, V25 bis**

1 200 bauds (minitel transpac, vidéotex)

390 F

(port 60 F)

Avec **LOGICIEL**

790 F

**LECTEUR** externe de disquettes 5,25 pouce

990 F

(port 60 F)

**LECTEUR** de disquettes 3,5 pouce

990 F

(port 60 F)

**JOYSTICK** 8 commandes + 4 logiciels jeux

99 F

**IMPRIMANTE** 160 CPS compatible

1 490 F

(port dû ou 120 F)

## MATERIELS D'OCCASION GARANTIS

### REPONDEURS TELEPHONIQUES

de qualité - homologués PTT - d'occasion - Garanti

#### REPONDEUR INTERROGATION A DISTANCE

Enregistrement d'une annonce.  
Ecoute de l'enregistrement.  
Enregistrement des messages.  
Ecoute des messages enregistrés.  
Avance rapide de la cassette message  
- Magnétophone  
- Enregistrement des communications téléphoniques.

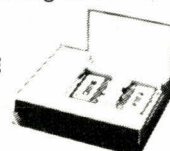

Livré complet avec « BIP »

850 F

(port 60 F)

#### REPONDEUR ENREGISTREUR



590 F

Port 60 F

## CIRATEL

49, RUE DE LA CONVENTION, 75015 PARIS - Tél. : (1) 45.78.09.44

Métro : JAVEL, CHARLES-MICHEL, BOUCICAUT  
OUVERT DU LUNDI AU VENDREDI DE 9 h 30 à 13 h - 14 h 30 à 19 h

Aucune vente à crédit ni contre remboursement. Expédition en port DÙ.  
Règlement total à la commande par chèque bancaire ou CCP à l'ordre de CIRATEL n° 5719.06 PARIS

SERVICE LECTEURS N° 289

# DES PRIX EXTRAORDINAIRES !

LES MEMES PRIX QU'A TAIWAN OU A HONG-KONG, ET PARFOIS MEME MOINS CHER !

## CARTES MERES :

CARTE MERE XT 12 MHz : **295 F**  
(CPU NEC V20-10, Landmark V.0.99 : 4,9 MHz)

CARTE MERE AT 12 MHz : **675 F**  
(Chipset TEXAS, SMT, Landmark V.0.99 : 16,1 MHz)

CARTE MERE AT 20 MHz : **1.240 F**  
(Chipset C&T NEAT, PLCC, Landmark V.0.99 : 26,7 MHz)

CARTE MERE 386-SX-20 : **1.685 F**  
(Chipset C&T NEAT, PLCC, Landmark V.0.99 : 26,7 MHz)

CARTE MERE 386-25 : **4.330 F**  
(Chipset C&T, PLCC, Landmark V.0.99 : 34,5 MHz)

CARTE MERE 386-33 : **6.420 F**  
(Chipset TEXAS, SMT, Landmark V.0.99 : 58,7 MHz)

CARTE MERE 486-25 : **17.460 F**  
(Chipset OPTI, SMT, Landmark V.0.99 : 117,4 MHz)

## CARTES ADD-ON :

CARTE SERIE / PARALLELE : **78 F**  
(1 Port série, 1 Port //, 1 Port jeu, pour AT ou 386)

CONTROLEUR FDD/HDD : **399 F**  
(Chipset W.D., MFM, interleave 1 : 2, pour AT ou 386)

CARTE HERCULES : **119 F**

VGA 16 BITS 800 x 600 : **595 F**  
(Chipset CIRRUS LOGIC, 256 K installés)

## LECTEURS DE DISQUES :

LECTEUR TEAC 1,2 Mb : **410 F**

LECTEUR TEAC 1,44 Mb : **385 F**  
(Livré avec berceau 5 1/4")

## DISQUES DURS :

DISQUE DUR KALOK : **1.120 F**  
(3 1/2" avec berceau 5 1/4", 20 Mb, 40 ms)

DISQUE DUR MITSUBISHI : **2.100 F**  
(3 1/2" avec berceau 5 1/4", 44 Mb, 23 ms)

## CLAVIER :

CLAVIER ETENDU FUJITSU : **245 F**

## MONITEURS :

14", TTL MONOCHROME : **610 F**  
(Bi-fréquence, écran plat, sur pied, ambre ou paper white)

14", VGA MONOCHROME : **745 F**  
(Ecran plat, sur pied, paper white)

14", VGA COULEUR : **2.095 F**  
(Ecran plat, sur pied, **résolution 1024 x 768 !**)

Les prix ci-dessus s'entendent nets, hors taxes, départ nos entrepôts de Créteil. Ils sont basés sur une parité USD/FRF de 5,70 F, et toute modification de cette parité de plus de 2 % pourra entraîner leur modification éventuelle. Les prix ci-dessus sont valables pour n'importe quelle quantité par commande, avec un minimum de 3 pièces par produit. Un forfait de 870 F est applicable à chaque commande, ceci afin de couvrir les frais de manutention, d'emballage, d'expédition, et tous les frais administratifs liés au traitement de la commande. Les paiements se font par chèque du montant TTC joint à la commande.

Tous nos produits sont expédiés directement depuis nos entrepôts de Créteil. Le support technique et le service après-vente sont également assurés depuis Créteil et les paiements se font en France, en francs français. Seul notre service commercial est toujours situé en Belgique (ceci va changer dans un avenir très proche !), et vous travaillez donc avec nous exactement comme vous travailleriez avec n'importe quelle société située 100 % en France.

TOUT NOTRE MATERIEL EST DE QUALITE IRREPROCHABLE, ET EST GARANTI 1 AN PIECES ET MAIN D'ŒUVRE PAR ECHANGE STANDARD.

IMPORTATEURS, DANS VOS COMPARAISONS, N'OUBLIEZ PAS DE TENIR COMPTE :

- de tous les frais bancaires liés aux paiements à l'étranger
- des coûts de financement des opérations (délai entre le paiement et la réception des marchandises)
- des frais d'approche exacts
- des frais de dédouanement
- de l'immobilisation des capitaux
- du coût des communications par téléphone ou par fax avec l'Asie (que ce soit pour les commandes ou en cas de problèmes)
- du coût du S.A.V. (matériel dormant sur les étagères, S.A.V. pas valable, matériel jamais retourné, etc ...)
- de tous les autres risques liés à l'import (réception de produits non conformes, de mauvaise qualité, etc ...)
- de l'impossibilité totale de recours envers votre fournisseur.

SERVICE LECTEURS N° 290

### ASIAN COMPUTER SOURCE

61, RUE DU BROU  
4800 VERVIERS (BELGIQUE)

Tél. : 32-87.33.42.18

Fax : 32-87.33.42.18

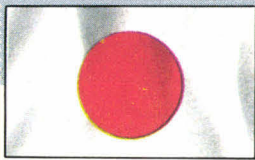

# MICRO-DIGEST

## CIRCUITS INTEGRES

Le dernier-né de la famille Motorola sera fourni au Japon à partir de mars prochain. Le « 68040 », avec ses 1,2 millions de transistors, son unité de calcul en virgule flottante, sa mémoire-cache et ses deux unités de gestion de mémoire, aura une puissance de crête culminant à 3,5 MFlops. Chez AMD Japon, on a plutôt misé sur les microprocesseurs RISC cadencés à 33 MHz : le tout nouveau AMD 29000 (MOS complémentaire), dont la vente vient seulement de démarrer, devrait servir de cerveau de contrôle pour réseaux et machines graphiques.

Il suffit de regarder les annonces de nouveaux microprocesseurs pour se rendre compte que cette niche reste décidément un bastion américain. Mis à part quelques processeurs spécialisés pour les grands projets d'Etat (TRON), les Japonais ne font guère d'incursions dans ce domaine. Mais l'hégémonie nipponne dans le secteur des mémoires est telle que NEC, Toshiba et Hitachi caracolent toujours largement en tête des constructeurs de circuits intégrés. Après l'effondrement prématuré du consortium US Memories, les Japonais se retrouvent sans réel concurrent sur le marché des DRAMs, dont ils détiennent déjà 80 %. Les trois dinosaures de la mémoire en silicium cités plus haut ne devraient pas laisser passer l'été pour inonder le marché de DRAM 4 Mbits.

En ce qui concerne les 16 Mbits, Hitachi serait, aux dernières nouvelles, le plus avancé, annonçant les premiers échantillons également pour le courant de l'année. Comme on l'imagine aisément, les Japonais ne s'endorment pas sur leurs lauriers : les DRAM 64 Mbits sont en phase de développement chez Toshiba, et la recherche sur les circuits 1 Gbits (!) a déjà commencé, circuits

sur lesquels la gravure ne devrait pas dépasser l'épaisseur d'un millième de cheveu humain.

Au hit-parade des labos de recherche en électronique, nous trouvons ce mois-ci Fujitsu et NTT. Le premier parce qu'il vient de mettre au point un circuit intégré capable d'effectuer mille milliards d'opérations en une seconde, grâce à cinq transistors à effet tunnel qui commutent à 1,4 ps. Sachant qu'il requiert le tiers de la puissance normalement nécessaire à un circuit analogue en GaAs, c'est peut-être le circuit des super-ordinateurs de demain. De son côté, NTT a réussi à contrôler l'émission spontanée de lumière d'un laser à semiconducteur. En réduisant cette émission, on réduit de ce fait la dissipation de chaleur, et NTT annonce qu'il sera bientôt possible d'intégrer 100 000 lasers à semiconducteur sur un même VLSI.



## SOFTS A GOGO : GSE ET CAO

Les environnements de développement de systèmes experts ont le vent en poupe sur le marché nippon du logiciel. La firme Shimadzu vient par exemple d'annoncer pour avril un GSE (générateur de systèmes experts) composé d'un module spécialisé pour l'aide au diagnostic et les problèmes de classification, et d'un module pour la conception et le design. « Genzou » peut tourner sur un PC, mais le modèle pour station de travail sera beaucoup plus rapide, pouvant effectuer 80 inférences logiques à la seconde. « EDMS » est un système expert spécialisé dans le diagnostic de pannes pour systèmes de lubrification. Développé au Canada par IFS, il est vendu au Japon par Sumisho Computer Service et tourne sur

Vax, sur PC AT et bientôt sur la série des stations Sun. Si vous voulez autopier vos turbines, systèmes de transmission et autres moteurs diesel, il faudra déboursier 10 millions de yens. Quant à « XPT-II », langage de programmation orienté-objet basé sur Prolog, il est désormais proposé en deux nouvelles versions par son distributeur CSK : disponible jusque-là sur les gros ordinateurs IBM, on peut maintenant acquérir cet environnement de développement IA pour son PC (sous OS/2) ou sa station de travail (sous Unix).

L'autre tendance du moment parmi les éditeurs de soft concerne le portage, l'amélioration ou le développement de produits au label « CAO » pour stations de travail. La majorité des packages proposés concerne la conception de circuits ASIC et PCB. Si par exemple vous possédez une station « SPARC », la société Racal-Redac vous propose (12 millions de yens) « New Visula CAE », qui permet le développement d'ASIC et de PCB, ainsi que la simulation de nombreux circuits analogiques et numériques. Si, au contraire, votre station de travail favorite fait partie de la famille « S » de Fujitsu, le constructeur nippon vient justement de porter son logiciel « ICAD/PCB ». Celui-ci sert à la conception, au support de production et de montage des PCB analogiques. Chez HP Japon, on ne chôme pas non plus, puisque YHP commercialise « ME10 » (CAO) pour la gamme des Vectra AX QS 20, ainsi qu'une nouvelle version du soft « HP-EDS ». Ce dernier produit autorise la conception d'ASIC, de PCB et de PLD, et utilise le système « HILO », un simulateur de circuits numériques.

Faire tourner un logiciel de la famille MS-DOS sur un cousin NEC de la série 9801 ? C'est désormais possible pour certains softs, avec « PC Emulator » de la firme VTECH. Cet émulateur est vendu avec « XRAY29K », un débogueur de code source, conçu à l'origine pour

un PC AT. Cependant, le prix un peu élevé (de l'ordre de 40 000 F) et l'impossibilité de faire tourner n'importe quel best-seller PC sur son 9801 limiteront le succès du produit.



## LES PC DU MOIS

Au Japon, en ce début d'année 1990, le Dynabook et les NEC PC 9801 atteignent des chiffres de vente spectaculaires : 20 000 unités par mois pour le notebook vedette de Toshiba et un record de 95 000 machines de la série 9801 sur le seul mois de décembre ! La firme Hitachi, quant à elle, devient le troisième acteur sur le marché nippon du portable couleur. Le « B32LXC » est organisé autour d'un 80386sx à 16 MHz, supporte jusqu'à 5 Mo de mémoire et gère EMS. L'écran 10 pouces permet d'afficher 16 couleurs, mais utilise comme annoncé la technologie STN. La luminosité et le contraste pour des angles de vue différents ont cependant été améliorés. Ce modèle sera disponible courant mars pour un prix très compétitif de 900 000 yens en version 40 Mo. Rappelons qu'Hitachi a promis un autre portable couleur avec un écran matrice active pour le courant de l'année. Annoncé sous la barre symbolique du million de yens, ce sera un modèle 16 bits de la gamme « B16 » de la marque.

Parmi les nouvelles offres en matière de PC, citons tout d'abord le « FB Terminal Jr » de Fujitsu, un portable DOS standard étoffé de fonctions de transactions bancaires. Construit autour du « FMR-10LP », un 16 bits de la marque, il coûtera 240 000 yens. Chez NEC, ce sont des machines plus puissantes qui seront proposées au public à partir de ce mois-ci. Le « N5200 Model 70 » possède un 80386 à 33 MHz, une mémoire extensible jusqu'à

15 Mo et une capacité maximale de 100 Mo sur disque (1 Go sur disque externe). Côté soft, ce 386 qui utilise le tout nouvel OS « PTOS V PX », aura bien entendu accès à l'ensemble des logiciels existant déjà pour la série « N5200 ». Autre nouveau produit chez NEC, le « System 3100 Model 10 LAII », un 386\_sx à 16 MHz qui est équipé d'un écran 1 120 x 786, d'un disque 40 Mo et de 7 Mo de mémoire (maximum). Le système d'exploitation d'origine est « ITOS-VX » pour cette machine qui sera également utilisable comme terminal pour les gros ordinateurs NEC de la série « ACOS ».



## ŒIL ARTIFICIEL ET CD-ROM

Fujitsu et sa filiale Fujitsu Laboratories s'intéressent de près à la vision artificielle avec l'approche « logique floue ». Le roi nippon des super-ordinateurs vient d'annoncer la mise au point d'un œil électronique presque aussi performant que l'organe humain. Travaillant à 30 images/s (deux fois moins que son homologue organique), il envoie ses données à un CPU spécialisé qui dirige un robot en temps réel. L'utilisation de la logique floue permet même la reconnaissance des trois couleurs fondamentales. Un produit commercial devrait voir le jour courant 1990, et être destiné aux robots industriels et autres véhicules autonomes.

Que manque-t-il donc au CD-ROM pour que le public lui réserve l'accueil qu'on s'accordait à lui prédire ? Un catalogue d'applications plus diversifié ? Fujitsu a déjà rectifié le tir pour son FM-Towns qui dispose désormais de progiciels et d'outils de développement. Des prix compétitifs ? NEC commercialise

depuis peu le « PC-8801MC » et le « PC8801FE2 » sous la barre des 200 000 yens. Ces deux machines, via leur lecteur de CD-ROM, autorisent des applications dans les domaines de la parole, de l'édition musicale et de l'enseignement. Alors peut-être manque-t-il un véritable standard ? C'est sur ce dernier point que Sony et Fujitsu ont décidé de coopérer, dans le but de mettre sur pied un « CD-ROM Consortium ». Les deux firmes viennent de demander à plusieurs éditeurs de software de respecter un standard commun. Le format de données « CD-ROM/XA », que supportent à la fois le FM-Towns et la station de travail « Quarter L » Sony, devrait être adopté.

Pour le DAT, le choix d'un standard industriel paraît en bonne voie, avec la proposition à l'ANSI des spécifications « DATA/DAT ». Le « DTS 1000S » est la dernière unité de stockage Hitachi respectant cette norme. Pour 600 000 yens, nous disposons d'une capacité d'1 Go sur bande, de fonctions de correction d'erreurs et des possibilités traditionnelles de lecture-écriture-effacement à n'importe quel endroit de la bande.

Une aubaine pour les utilisateurs de systèmes CAO/FAO, WACOM entame la commercialisation de la série « LD » des scanners laser. La nouveauté provient du fait qu'il est possible de digitaliser directement de grands dessins, jusqu'à 2 m x 6 m, en une seule passe, sans morcellement préalable, avec une précision d'un demi-millimètre (100 millions de yens).



## COMMUNIQUER

Nintendo, cela vous dit quelque chose ? Jusque-là, on avait plutôt l'habitude de voir ce nom sur des consoles de jeux vidéo. C'est justement à partir du « Family

Computer », ciblé au départ sur les jeux d'arcade, que Nintendo entre dans le monde de la communication. Le « Dataship 1200 » est basé sur cette console, à laquelle on a rajouté un modem et un contrôleur d'imprimante. Ce système va être commercialisé pour 44 000 yens, et servir de terminal pour des banques et des agences de voyages.

Hitachi commercialise depuis fin janvier au Japon « HN1120-1 », une unité de contrôle automatique de réseau de type anneau à jeton (IEEE 802.5). Permettant de détecter tout problème d'échange entre deux stations et possédant des fonctions puissantes de reroutage, il est vendu 3,3 millions de yens.

De notre correspondant au Japon  
P.-F. Pérot



## TVHD : S'ENTENDRE A TOUT PRIX

Les Japonais s'efforcent de lancer tous azimuts des accords de coopération sur la TVHD, aux USA comme en Europe. SIA (Semi-conductor Industry Association) l'américaine et EIAJ la japonaise (Electronic Industry Association of Japon) ont réalisé un accord de coopération sur les semi-conducteurs pour la TVHD. Par ailleurs, Texas Instruments, déjà largement implanté au Japon, a noué des accords de coopération technique avec la chaîne NHK, alors que Motorola et IBM luttent également pour se placer. La taille du décodeur s'est ainsi réduite ces dernières années, passant de la taille d'un réfrigérateur à celle d'un bac à glace. Le décodeur pose d'importants problèmes de parallélisme rapide puisqu'il doit décoder entre 25 et 30 images à la seconde, en les décompressant,

en analysant et en traitant les erreurs rencontrées. Parmi les six industriels japonais au cœur du projet avec la NHK, Toshiba s'occupe du circuit intégré, Nec de la partie mémoire et Matsushita du traitement des signaux. Sharp, Sony et Hitachi tirent également leur épingle du jeu. Les autres se préparent à ramasser les miettes, ou mieux, à cuire un autre gâteau.

L'American Electronic Association estime quant à elle que si les fabricants américains ne réussissent pas à verrouiller au moins 10 % du marché mondial de la TVHD, c'est l'ensemble de l'industrie des semi-conducteurs qui partira à la dérive. Actuellement, les USA possèdent 32 % du marché mondial total des semi-conducteurs contre 50 % au Japon et 17 % à l'Europe. Avec un marché de 340 millions de consommateurs, les pays de l'Est directement à leur porte et des ambitions liées à 1992, l'Europe correspond d'ores et déjà au plus gros marché mondial. Grâce à JESSIE (Joint European Semi-conductor Silicon) Philips, Siemens et SGS Thomson (déjà possesseur d'Inmos) se préparent à s'occuper « personnellement » de leurs propres marchés.

J. de S.



## NOUVEAU CONNECTEUR

Une nouvelle technologie dans ce domaine pourrait permettre de réduire le fossé existant entre la vitesse d'accès à la mémoire et la vitesse grandissante du processeur. Un fossé qui entrave sérieusement le développement des

performances. Une des choses qui limitent les performances d'un système est la connexion entre la carte mère et les cartes d'extension. La société Augat a conçu un nouveau connecteur qui réduit d'un tiers les temps de propagation du signal par rapport à un connecteur d'extension standard.

Augat a déclaré que son EII (Electrically Invisible Interconnect), qui est fait à partir de matériaux polymides, peut non seulement multiplier par trois les vitesses de propagation mais permet en outre de mieux gérer les distorsions et les interférences, appelées « crosstalk » dans l'industrie. Une des clés de cette nouveauté est l'absence de prises de masse, qui sont remplacées par un seul support de masse, permettant de placer 80 canaux par pouce au lieu de 20 à 40 sur les connecteurs traditionnels. L'impédance du connecteur a été particulièrement étudiée pour préserver le maximum d'intégrité dans les échanges entre cartes d'extension et carte mère (le connecteur dispose à l'origine d'une impédance de 50  $\Omega$ , mais cette dernière peut être modifiée à volonté).

Le EII coûte 3 à 4 fois plus cher par ligne qu'un connecteur conventionnel, mais il nécessite moins de lignes puisque les prises de masse sont éliminées. Selon Mike Prisco, les premiers clients seront d'abord les constructeurs de minis et gros ordinateurs. Toutefois, les constructeurs de stations de travail sont susceptibles d'utiliser ce type de connecteur. Augat précise qu'une des principales applications de ce connecteur sera dans la conception de mémoire cache, afin de favoriser les échanges entre le cache, le processeur et la mémoire vive.

« Dans ce domaine, l'industrie est à un virage, a précisé Prisco. L'intégrité du signal est le point central. On s'en préoccupe de plus en plus. » Prisco a en outre déclaré que des fabricants offriront dans un futur proche des connecteurs. Augat a déjà des prototypes de connecteurs

EII disponibles et pense être en production industrielle cette année.



## CARTES GRAPHIQUES MOINS COUTEUSES

Le nouveau contrôleur IGA (Integrated Graphics Array), de la société Integrated Information Technology, rassemble un contrôleur VGA et un contrôleur 8514/A sur une seule puce. La partie VGA peut émuler les modes CGA, MDA, Hercules, EGA et VGA, jusqu'à 640 x 480 points avec 16 couleurs ou 320 x 200 points avec 256 couleurs à choisir dans une palette de 256 000 couleurs. Le Super VGA, 800 x 600 points avec 16 couleurs, est aussi disponible. Le contrôleur 8514/A permet l'affichage de 1 024 x 768 points en 256 couleurs. Il répond aux commandes graphiques 8514/A d'IBM pour le tracé des lignes et des rectangles et le déplacement de blocs graphiques à l'écran. Il existe déjà des cartes graphiques qui offrent les modes VGA et 8514/A, telle la carte Gene Parrott de IIT, mais en fait elles font simplement cohabiter sur une même carte deux sous-systèmes vidéo qui disposent chacun de leur propre mémoire et de leur propre électronique. Ainsi, tandis que la partie VGA utilise une DRAM classique, la partie 8514/A nécessite généralement une RAM vidéo spécifique qui coûte deux ou trois fois plus cher qu'une DRAM standard. Les RAM vidéo facilitent la conception des contrôleurs graphiques mais, parce qu'elles prennent en charge les conflits qui peuvent survenir entre la CPU et le contrôleur vidéo, elles coûtent plus cher à produire et elles augmentent le prix des cartes.

En revanche, le composant IGA utilise un seul sous-système vidéo, avec des DRAM standards. La solution pour que cela marche, a déclaré le docteur Y.W. Sing, responsable Recherche et Développement de IIT, a été d'éliminer le câblage physique. Pour les remplacer, IIT a développé un processeur RISC d'une puissance de 25 Mips qui gère les commandes graphiques et émule ainsi les fonctions VGA et 8514/A. Sing reconnaît qu'une carte vidéo IGA peut ne pas être aussi rapide que certaines cartes conçues avec des VRAM.

Le composant est actuellement en phase de test chez plusieurs utilisateurs, et devrait être présent sur des cartes graphiques demi-format l'année prochaine. Une carte IGA d'entrée de gamme offrira une compatibilité 8514/A, un affichage sur 640 x 480 points pour un prix inférieur à 400 \$. Cela va faire passer le mode 8514/A du domaine du luxe à celui de l'application standard, sachant qu'aujourd'hui les cartes 8514/A sont plus chères que leurs concurrents, tels que les cartes Graphics Architecture de Texas Instruments à base de 32010 et 32020 de TI.

La société Trident Microsystems a aussi conçu une carte VGA-8514/A. Le Trident Advanced Video Array 9000, un composant C.MOS doté d'une géométrie 1,2  $\mu$ , est compatible au niveau des registres avec le 8514/A ainsi qu'avec VGA, EGA, CGA, MDA et Hercules. Il autorise des résolutions de 1 024 x 768, 800 x 600 et 640 x 480 points jusqu'à 256 couleurs. Comme le composant de IIT, le TAVA travaille avec des DRAM en lieu et place de VRAM. Trident a déclaré qu'elle allait fournir plusieurs drivers logiciels, dont ceux pour Windows, GEM, PageMaker, Lotus 1-2-3, Ventura Publisher, WordPerfect et AutoCAD, sans oublier X Window et Presentation Manager. La société prévoit les premières livraisons prochainement à un prix avoisinant les 795 \$. Bien que le mode 8514/A procure un « affichage

de pointe », Lin a déclaré qu'il ne pensait pas que cette spécification IBM puisse devenir un standard graphique et que IBM lui-même cherchait autre chose. « Je continue à penser que le VGA et le Super VGA vont se confirmer dans leur position dominante. »

Reproduit avec la permission de Byte, février 1990, une publication McGraw-Hill Inc.



## SUPER-ORDINATEURS : DES GRAPPES DE i860

Prévus pour sortir en mars 1990, les nouveaux super-ordinateurs d'Intel seront supérieurs en puissance au Cray Y-MP et coûteront beaucoup moins cher. Bâti sur le principe de l'hyper-cube, ils rassemblent jusqu'à 128 i860 dont chacun offre une puissance comparable à celle du Cray 1. En vitesse « lancée » cette machine atteindra les 7,6 gigaflops soit, pour un prix de seulement deux millions de dollars, 10 % à peine du prix du Cray Y-MP. L'autre participant à cette course à la puissance, le NEC SX-3, sera trois fois plus puissant et dix fois plus cher.



## LOTUS : SERVICE PAYANT

Désormais, la hot-line de Lotus 1-2-3 aux Etats-Unis est devenue payante. Si les numéros Toll Free (lignes vertes) pullu-

lent outre-atlantique, les numéros 900 quant à eux sont au contraire plus rares et plus onéreux. Lotus chargera ainsi 2 \$ par minute de communication, soit plus de 700 F l'heure. Cela ne jette pas aux orties la formule traditionnelle des 49 \$ pour un service téléphonique annuel ni la formule à 79 \$ par an pour un service téléphonique ouvert 24 h sur 24. Mais pour les utilisateurs qui téléphonent très peu et pour des problèmes très précis, même à 2 \$ la minute, cela peut se révéler encore moins cher. Reste à savoir si c'est réellement pour faire gagner de l'argent à ses clients que Lotus Corporation rend cette hot-line beaucoup plus chaude.

J. de S.



## UN SERVICE DE VIDEO-CONFÉRENCES

La poste soviétique commercialise désormais un service de vidéo-conférences par réseau téléphonique. La première mise en service a eu lieu entre Moscou et Leningrad, puis entre Leningrad et Minsk. On peut ainsi bavarder à plusieurs en voyant apparaître sur l'écran l'image des participants. L'Institut d'électronique Bontch-Brouyevitch commence à produire les appareils en série, à destination des militaires, des scientifiques et des entreprises. Les scientifiques éloignés en mission de longue durée, les marins et militaires dans les stations polaires et les endroits difficiles à atteindre pourront ainsi communiquer avec leur famille, pour peu

que celles-ci se rendent sur les centres qui commencent à se développer dans les grandes villes. Vladivostok, Kiev, Magdane et Tchite sont déjà équipées. Les images sont retransmises par téléphone ou, en mer, par signal radio avant d'être retransmises.

J. de S.



## BILL GATES A MOSCOU

Nous avons pu avoir des précisions sur ce voyage grâce à notre correspondant soviétique qui tient à garder l'anonymat. Perestroïka, mais quand même...

Les produits Microsoft sont tout à fait officiellement commercialisés en URSS. Une société mixte soviétique, Dialogue, a des accords exclusifs, depuis le printemps 1989, sur la distribution de MS-DOS 4.0 et de Works 2. Or cette société rencontre un énorme problème : les droits d'auteur en matière de logiciel ne sont pas reconnus en URSS. De ce fait, nombreux sont les concurrents qui proposent des copies illégales. De plus, la vente des packages Microsoft se faisant en devises fortes, les clients préfèrent acheter ailleurs, en roubles ou au marché noir.

Comme le déclare notre correspondant, « beaucoup de sociétés mixtes et de coopératives proposent aux acheteurs des packages Microsoft, aussi bien en devises qu'en roubles, passant outre – impunément – les droits d'auteur de Microsoft et de Dialogue. La vente de packages Microsoft en URSS est très compliquée car le consommateur n'a pas conscience des règles en matière de logiciel et de son acception en tant que marchandise. Si on y ajoute l'absence totale en URSS de réglementation interdisant la copie libre

et incontrôlée des logiciels, il apparaît évident que les difficultés rencontrées par Dialogue sur le marché intérieur sont grandes, même en pratiquant des tarifs très bas. Pourtant, le nombre de consommateurs potentiels est énorme ». Comme l'indique un communiqué de Dialogue, Microsoft propose sur le marché soviétique en devises ses « richesses pour IBM PC », et espère voir le nombre de consommateurs de ces packages croître très rapidement. C'est pourquoi, bien que Dialogue soit le distributeur exclusif de Microsoft en URSS, les affaires ne marchent pas au mieux. Microsoft a donc pris une mesure sans grands résultats jusqu'à présent : vendre quelques-uns des packages très répandus en « roubles de bois » (roubles non convertibles).

Insatisfaits du volume d'affaires, les deux partenaires ont pris la décision, en juillet 1989, de traduire en russe les deux packages principaux, MS-DOS 4 et Works 2, dans l'espoir que les versions en russe aient plus de succès, les utilisateurs se donnant rarement la peine d'apprendre l'anglais. Dans le cadre de ce travail de traduction, plusieurs collaborateurs de Microsoft travaillent à Moscou depuis septembre. Pourtant, il ne semble pas que ce soit là la vraie raison de la venue de Bill Gates à Moscou. « Il est probable qu'il soit venu chercher d'autres partenaires. C'est pour cela que son séjour pourrait être un mystère pour le monde entier », conclut notre correspondant.

Pour sa part, Dialogue n'a pas mis toutes ses billes dans le même sac et distribue également Autodesk, Borland et Batisoft. Issue d'un partenariat entre Management Partnership International Inc. (filiale de CRT Chicago, 21,8 %), Kamaz (véhicules industriels, URSS), l'Institut central de l'économie et des mathématiques, l'université de Moscou, Viech-Technica (société d'import et d'export de technologies), l'Institut de la recherche spatiale et le Centre de

calcul informatique, Dialogue est dotée d'un capital de 15,35 millions de roubles (153,5 millions de francs) et ne limite pas ses activités à la seule distribution de logiciels étrangers. Elle assemble également les composants de compatibles PC, crée et distribue des logiciels pour ses ordinateurs, fabrique des disquettes, fait de la formation, de l'assistance, de la maintenance et du consulting. Elle soutient la recherche en médecine et dans les secteurs artistiques, possède des participations dans d'autres sociétés mixtes et arrive même à exporter ses produits.

V. R.



## DES USINES MITSUBISHI A AIX-CHAPPELLE

La production de semi-conducteurs japonais en Europe débutera en 1991. Dès cette année, Mitsubishi entame la construction de son usine d'Aachen (Aix-la-Chapelle) où seront ensuite fabriquées des RAM 1 Mbit et, à partir de 1992, des puces à 4 Mbits. D'un prix de 50 milliards de yens (2,5 milliards de francs), cette usine fabriquera également des ASIC (Application Specific Integrated Component). Mitsubishi sera ainsi le premier producteur japonais à entamer une production de composants DRAM et ASIC sur le continent européen. Le but, non clairement spécifié, semble bien être de contourner les législations européennes sur les importations en produisant sur place.

J. de S.

L'ACTUALITE



**EN DIRECT  
DE CHEZ  
DONATEC**

**SHOW-ROOM PERMANENT**

# LA NOUVEAUTÉ 1990 DONATEC

DONATEC, Le 2ème constructeur français indépendant de matériel micro-informatique compatible PC s'installe dans de nouveaux locaux à IVRY (2 mn de Paris, Métro Mairie d'Ivry) sur plus de 3500 m<sup>2</sup> de bureaux et d'entrepôts.

Avec son équipe d'ingénieurs spécialisés, formés aux toutes dernières méthodes de recherche dans le monde de la micro-informatique, DONATEC propose l'une des gammes les plus complètes du marché français.

Fort de cette avance technologique, DONATEC élabore de nouveaux produits et de nouvelles solutions informatiques: solutions réseaux locaux Ethernet sous Novell et multi-postes sous XENIX 386.

Pour être encore plus proche de ses clients DONATEC lance à partir de 1990 un nouveau service: **DONATEC DIRECT**. Cette nouvelle activité vous permet d'acquérir directement un éventail complet de configurations et d'environnement micro-informatique aux meilleurs prix et dans les meilleures conditions. DONATEC propose également une palette complète de services, que vous retrouverez dans son catalogue.

**DONATEC DIRECT, c'est la meilleure qualité aux meilleurs prix.**

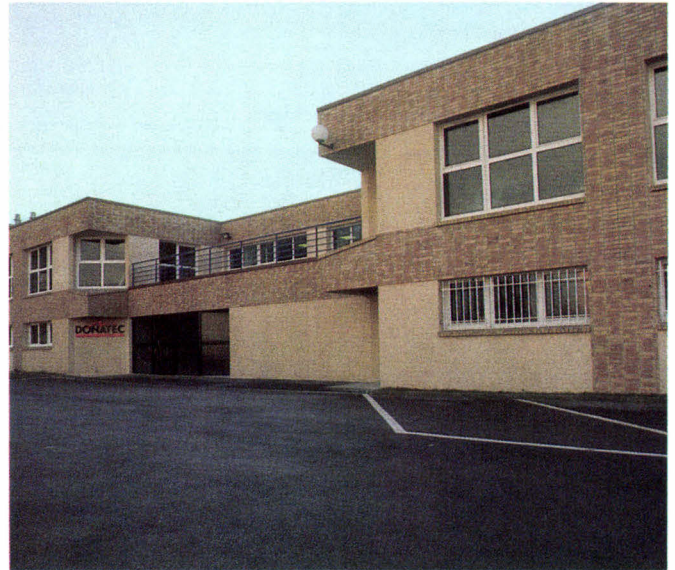

## DONATEC EN DIRECT: PLUS SUR, PLUS RAPIDE, PLUS FACILE, PLUS RENTABLE.

### ■ LE CONSEIL AVANT L'ACHAT.

Le diagnostic téléphone DONATEC, le conseil avant l'achat. La certitude d'être en permanence en ligne directe avec de véritables professionnels de l'informatique capables de vous conseiller sur le système et la configuration qui répondent très exactement à vos besoins.

### ■ LA HOT LINE TECHNIQUE PERMANENTE

Après votre achat, les ingénieurs DONATEC sont en ligne directe avec vous pour vous donner tous les renseignements techniques dont vous pourriez avoir besoin.

### ■ LA MAINTENANCE GRATUITE SUR SITE PENDANT 1 AN.

Votre micro-ordinateur DONATEC est couvert par une garantie gratuite de maintenance sur site pendant un an, déplacement, pièce et main d'œuvre.

### ■ UNE LIVRAISON RAPIDE.

L'assurance de recevoir votre matériel dans les meilleurs délais, ou que vous soyez en France, grâce à nos services de livraison rapide.

### ■ LE SHOW-ROOM PERMANENT.

Vous pouvez, assistés de spécialistes qualifiés, voir et tester les produits DONATEC, comparer leurs performances dans le show-room permanent ouvert à votre intention.

### ■ LE MEILLEUR CHOIX.

La garantie de pouvoir choisir parmi une gamme complète de produits et de solutions et d'acheter ainsi une configuration véritablement conçue à vos mesures. (Consultez le catalogue).

### ■ DES CONFIGURATIONS COMPLETES.

Toutes les configurations DONATEC sont livrées systématiquement avec DOS 4.01 et WINDOWS (286 ou 386) installés sur le disque dur. De plus toutes ces configurations comprennent en standard une souris, une carte VGA 16 bits et un moniteur VGA. DONATEC peut également sur simple demande rajouter vos options spécifiques et installervos logiciels directement sur le disque dur, ainsi vous pourrez immédiatement utiliser votre micro-ordinateur, pour les tâches auxquelles vous le destinez, sans perdre de temps.

## Pour commander, c'est facile!

Par téléphone, par courrier (bon de commande ci-contre), par fax, par le 36 15 DONATEC sur votre Minitel ou directement à l'entrepôt DONATEC.

Tél: 49.60.55.00 Fax: 49.60.55.50  
Télex: 261 045 DONATEC

Vous pouvez régler par chèque ou carte bleue. Par ailleurs, DONATEC est en mesure de vous proposer la solution de financement adaptée à vos besoins.



## Recevez chez vous la configuration de votre choix.

La livraison de votre commande sera effectuée selon vos besoins et votre degré d'urgence. Plusieurs solutions vous sont offertes:

Livraison gratuite:

- En 48 heures pour la région parisienne.
- En 72 heures pour la province.

Livraison top/chrono.\*

- En région parisienne, pour toute commande passée avant 12 heures, vous êtes livrés dans la journée.
- Pour la province, pour toute commande passée avant 12 heures, vous êtes livrés sous 24 heures.

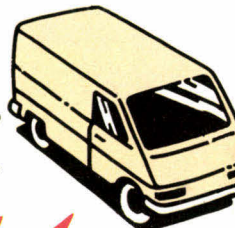

\* pour les configurations standards.

# VEND EN DIRECT.

MAINTENANCE  
SUR SITE  
GRATUITE  
PENDANT 1 AN.

## Toutes les configurations DONATEC sont livrées avec:

- Clavier 102 touches AZERTY accentué
- 2 Ports série/1 Port parallèle
- 1 Carte VGA 16 bits
- 1 écran VGA 14"
- 1 souris
- 1 MS.DOS 4.01
- 1 WINDOWS
- 1 Manuel d'utilisation en français
- Maintenance GRATUITE sur site pendant 1 an.



### DONATEC 286 - 12

Micro-ordinateur en mini boîtier compact équipé d'un 80286-12 MHz 0 Wait State \* Emplacement pour coprocesseur 80287 \* Mémoire: 1 Mo extensible à 2 Mo et 4 Mo sur carte mère, gérable directement en mode EMS 4.0. avec le DOS 4.01 \* Carte mère à haute intégration incluant contrôleur de disquettes et de disques durs BUS AT \* 1 lecteur de disquettes 5"25/1,2 Mo. 3 connecteurs d'extension disponibles.

**2220M** Disque dur: 20 Mo (bus AT 40ms)  
Avec VGA MONO: **9 900 FH.T.**

**2220C** Disque dur: 20 Mo (bus AT 40ms)  
Avec VGA COULEUR: **12500 FH.T.**

**2240M** Disque dur: 40 Mo (bus AT 28ms)  
Avec VGA MONO: **11 400 FH.T.**

**2240C** Disque dur: 40 Mo (bus AT 28ms)  
Avec VGA COULEUR: **13 400 FH.T.**



### DONATEC 386-SX

Micro-ordinateur en boîtier compact équipé d'un 80386-SX 16 MHz 0 Wait State \* Emplacement pour coprocesseur 80387 SX. \* Mémoire: 1 Mo extensible à 2, 4, 8 Mo sur carte mère et 16 Mo sur cartes d'extensions, gérable directement en mode EMS 4.0 avec le DOS 4.01 \* Contrôleur de disquettes et de disques durs BUS AT \* 1 lecteur de disquettes 5"25/1,2 Mo. \* 5 connecteurs d'extension disponibles.

**3620M** Disque dur: 20 Mo (bus AT 40ms)  
Avec VGA MONO: **14600 FH.T.**

**3620C** Disque dur: 20 Mo (bus AT 40ms)  
Avec VGA COULEUR: **16 600 FH.T.**

**3640M** Disque dur: 40 Mo (bus AT 28ms)  
Avec VGA MONO: **15 600 FH.T.**

**3640C** Disque dur: 40 Mo (bus AT 28ms)  
Avec VGA COULEUR: **17600 FH.T.**

**3680M** Disque dur: 72 Mo (bus AT 19ms)  
Avec VGA MONO: **17 900 FH.T.**

**3680C** Disque dur: 72 Mo (28ms)  
Avec VGA COULEUR: **19 900 FH.T.**

### DONATEC 386-20

Micro-ordinateur en boîtier compact équipé d'un 80386-20 MHz 0 Wait State \* Emplacements pour coprocesseurs 80287 et 80387 \* Mémoire: 2 Mo extensible à 4 et 8 Mo sur carte mère et 16 Mo sur carte d'extension gérable directement en mode EMS 4.0 avec le DOS 4.01 \* Contrôleur de disquettes et de disques durs BUS AT \* 1 lecteur de disquettes 5"25/1,2 Mo \* 5 connecteurs d'extension disponibles.

**3040M** Disque dur: 40 Mo (bus AT 28ms)  
Avec VGA MONO: **19 400 FH.T.**

**3040C** Disque dur: 40 Mo (bus AT 28ms)  
Avec VGA COULEUR: **21 400 FH.T.**

**3080M** Disque dur: 72 Mo (bus AT 19ms)  
Avec VGA MONO: **21 900 FH.T.**

**3080C** Disque dur: 72 Mo (bus AT 19ms)  
Avec VGA COULEUR: **23 900 FH.T.**



### DONATEC 386.25

Micro-ordinateur en boîtier du type "Tour" équipé d'un 80386-25 MHz 0 Wait State \* Emplacements pour coprocesseurs 80287 et 80387 \* Mémoire: 4 Mo extensible à 8 Mo sur carte mère et à 16 Mo sur carte d'extension gérable directement en mode EMS 4.0 avec le DOS 4.01 \* Contrôleur de disquettes et de disques durs BUS AT ou ESDI \* 2 lecteurs de disquettes 5"25/1,2 Mo et 3"5/1,44 Mo \* 5 connecteurs d'extension disponibles.

**35380M** Disque dur: 72 Mo (bus AT 19ms)  
Avec VGA MONO: **29 900 FH.T.**

**35380C** Disque dur: 72 Mo (bus AT 19ms)  
Avec VGA COULEUR: **31 900 FH.T.**

**35315M** Disque dur: 159 Mo (ESDI 18ms)  
Avec VGA MONO: **46 900 FH.T.**

**35315C** Disque dur: 159 Mo (ESDI 18ms)  
Avec VGA COULEUR: **48 900 FH.T.**

**35338M** Disque dur: 330 Mo (ESDI 18ms)  
Avec VGA MONO: **55 900 FH.T.**

**35338C** Disque dur: 330 Mo (ESDI 18ms)  
Avec VGA COULEUR: **57 900 FH.T.**

### DONATEC 386.33

Micro-ordinateur en boîtier "Tour" équipé d'un 80386-33 MHz 0 Wait State \* Mémoire cache 64 Ko \* Emplacements pour coprocesseurs 80387 et Weitek \* Mémoire: 4 Mo extensible sur carte d'extension à 8, 12, 16, 20, 36, 64 Mo \* Contrôleur de disquettes et de disques durs ESDI \* 2 lecteurs de disquettes 5"25/1, Mo et 3"5/1,44 Mo \* 5 connecteurs d'extension disponibles.

**33315M** Disque dur: 159 Mo (ESDI 18ms)  
Avec VGA MONO: **52 900 FH.T.**

**33315C** Disque dur: 159 Mo (ESDI 18ms)  
Avec VGA COULEUR: **54 900 FH.T.**

**33338M** Disque dur: 330 Mo (ESDI 18ms)  
Avec VGA MONO: **61 900 FH.T.**

**33338C** Disque dur: 330 Mo (ESDI 18ms)  
Avec VGA COULEUR: **63 900 FH.T.**



ETHERNET et NOVELL sont des marques déposées de NOVELL - DOS, WINDOWS et XENIX sont des marques déposées de MICROSOFT.

## LES GARANTIES DONATEC.

- L'assurance d'un constructeur français indépendant.
- Un Show-room permanent pour voir et tester les produits DONATEC.
- La certitude d'un vaste choix (catalogue sur demande).
- La maintenance gratuite sur site, délai d'intervention 12 heures ouvrées.
- L'extension optionnelle de garantie sur site pour une année complémentaire.
- Satisfait ou remboursé pendant 30 jours.
- Le meilleur rapport qualité/prix.

Modèle	Qté	Prix unitaire	Prix total HT
Livraisons TOP CHRONO Paris région parisienne 300 FHT			
Livraison TOP CHRONO province 600 F HT			
TOTAL HT			
TVA 18,6 %			
TOTAL TTC			

## BON DE COMMANDE

A retourner à DONATEC, 126, rue Marcel Hartmann 94851 Ivry sur Seine Cedex  
Tel.: 49.60.55.00 Fax 49.60.55.50 Minitel 3615 DONATEC Téléc 261 045 DONATEC

Je vous prie de bien vouloir noter ma commande pour la configuration référencée ci-contre.

Nom \_\_\_\_\_

Société \_\_\_\_\_

Adresse \_\_\_\_\_

Code postal \_\_\_\_\_ Ville \_\_\_\_\_

- Je désire régler par:  Chèque  
 Carte Bleue N° \_\_\_\_\_ Date de validité \_\_\_\_\_  
 Demande de crédit  
 Je souhaite recevoir le catalogue DONATEC DIRECT

Date \_\_\_\_\_ Signature \_\_\_\_\_

PECHE WELBA



**TAPEZ**

**36 15**

**CODE**

**MS 1**

**PETITES**

**ANNONCES**

**MATERIEL**

**ADRESSES**

**AGENDA**

**COURRIER**

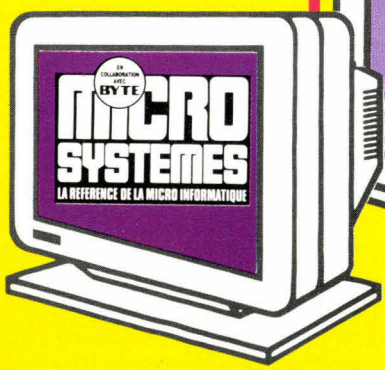
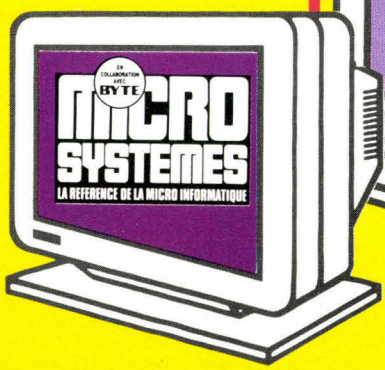

## LOGICIELS

## Graphisme

Le logiciel Audio Visual Connection (AVC) permet la création et l'utilisation de présentations employant son et image. Les cartes audio et vidéo AVC donnent aux utilisateurs de PS/2 la possibilité d'enregistrer et de reproduire en haute fidélité des séquences audio et de capturer des images vidéo. Ces cartes possèdent des entrées/sorties classiques. Les programmes vidéo peuvent provenir de caméras, magnétoscopes, disques optiques, les sources sonores peuvent être des lecteurs de disques compacts, des cassettes ou des microphones.

IBM

**Logiciel AVC :**  
3 883 F HT

**Cartes :**  
4 673 F HT

Pour plus d'informations cerchez 1

Conçu par Micrografx, Xport permet de convertir les fichiers graphiques d'un format à un autre. Spécialement créé pour résoudre les problèmes d'incompatibilités graphiques entre applications, il est construit autour d'un moteur de conversion et de modules. Il est ainsi possible de transférer par exemple une illustration réalisée



Le logiciel Xport.

Mars 1990

avec Designer sur PC, dans Mac Draw sur Macintosh et inversement. Il supporte les conversions bilatérales entre les formats suivants, CGM, Pict1 et Pict2, DXF, GEM et DRW.

Frame

**Prix : 3 950 F HT**

Pour plus d'informations cerchez 2

## Grapheurs

Deltagraphe permet aux utilisateurs de logiciels bureautiques, notamment tableurs et SGBD, de transformer leurs données numériques en représentations graphiques. Au menu : histogrammes, camemberts, graphiques sectoriels, courbes...

LSI

**Prix :**

1 500 F HT

Pour plus d'informations cerchez 3

## Gestion

La version II de Harpagon offre plus de 100 nouvelles fonctions. De plus, il bénéficie d'un environnement documentaire comprenant l'autodémonstration, un guide pratique de la comptabilité, un descriptif commercial, une documentation intégrée sur plus de 200 écrans d'aide. Notons que la même société présente un progiciel multisociété et multiétablissement, Escarcelle II, développé pour fonctionner aussi bien sous DOS que sous Xenix.

Logidis

Pour plus d'informations cerchez 4

MarcoPolo, logiciel de gestion de bases de données et d'archivage sur Macintosh, a une vitesse de consultation de l'ordre de 1 000 à 1 500 pages à la seconde. A tout moment, il permet de visualiser un ou plusieurs documents archivés sous forme d'une « minipage »

permettant une reconnaissance visuelle immédiate. Son originalité réside cependant dans sa faculté de partage des bases documentaires dans des environnements multipostes.

Mac Vonk

2 990 F HT

pour un utilisateur

9 890 F HT

pour cinq utilisateurs

Pour plus d'informations cerchez 5

MultiVentil 4 est un logiciel de gestion offrant une comptabilité se générant automatiquement. Parmi les atouts du produit, une saisie par nature, sans aucune codification comptable, de nombreuses capacités d'analyses.

Auger-Soft Montrouge

**Prix : 15 000 F HT**

Pour plus d'informations cerchez 6

La nouvelle génération de progiciels de gestion haut de gamme Hai\* Europ comprend une gamme comptable, une gamme commerciale, une paie et des utilitaires. Ces derniers comportent un module convertisseur de données. A vocation internationale (il intègre la gestion des devises à tous les niveaux), le logiciel a été créé pour un environnement multi-utilisateur et multitâche.

HAI

Pour plus d'informations cerchez 7

Eole 3 est un logiciel statistique destiné aux cadres d'entreprise ou aux chargés d'études. Outre les traditionnels histogrammes, courbes et camemberts, il propose une série graphique permettant l'interprétation statistique des résultats, tel le graphique en étoile ou le « comparatif ». Il intègre de plus des paramètres permettant des présentations de résultats.

Eole Editions

**Prix : 8 450 F HT**

Pour plus d'informations cerchez 8

## Générateurs d'applications

Zim, système de gestion de base de données de haut niveau. Il met en effet en œuvre le modèle Entité-Relation pour la conception et la modélisation des données autour duquel il offre une boîte à outils et des commandes pour développer et utiliser des applications complètes. Ses fonctions principales sont le prototypage et le maquetage, la génération d'états et d'éditions, le langage d'interrogation (Query), un compilateur, un dictionnaire de données dynamique...

Sterling Software

Pour plus d'informations cerchez 9

## I.A.

Index Technology Corp. publie la nouvelle version de son logiciel Excelerator. Cette version comporte des nouvelles fonctionnalités telles que l'interface utilisateur autorisant l'usage de la couleur, un mode de navigation naturel dans les graphes des relations que conserve le dictionnaire de conception, la définition de nouveaux types d'objets, ainsi que la description de la logique des traitements.

Excelerator France

6 500 F HT ou

7 500 F HT

selon les versions,

Yourdon ou Merise

Pour plus d'informations cerchez 10

Système Architect, développé par la société Popkin Systems, est un outil de génie logiciel sur PC et compatibles, pour l'aide à la conception d'applications. Ce produit utilise des méthodes de conception américaines moins connues en France que celles développées autour de Merise. Il comporte plusieurs types de formalisme, un dictionnaire de

# MICRO-DIGEST

données et intègre un contrôle de cohérence des formalismes. Il offre un suivi de l'analyse et permet l'importation et l'exportation de données au format ASCII.

**ISE-Cegos**  
22 000 F HT, version mono-utilisateur

26 000 F HT, version réseau.

Pour plus d'informations cercliez 11

## Systèmes

Quickshell est un traducteur de Bourne Shell en programme C. Les fichiers produits s'exécutent plus rapidement que leur équivalent sur Bourne Shell. Tournant sur Unix, il permet par ailleurs d'assurer la confidentialité des fichiers shell en fournissant un exécutable, en lieu et place du code source.

**Unipress Software**  
De 3 950 F HT à 25 000 F HT

Pour plus d'informations cercliez 12

Chaperon I, logiciel d'administration système de la société californienne AIM Technology, est désormais disponible pour Unix, Xenix 386 et Interactive 386/ix. Rappelons qu'il offre une configuration terminal et imprimante, une administration complète et permet la gestion du disque, du spooler...

**Ritme International**  
Prix : 5 500 F HT

Pour plus d'informations cercliez 13

La nouvelle version du système Pick intègre désormais le système d'exploitation Unix V/386 version 3.2. Il sera également opérationnel sur les versions AT&T d'Unix Système V pour les PC 386.

**Pick Systems**

Pour plus d'informations cercliez 14

La nouvelle version Soft PC 2.0 pour HP 9000 série 300 sous HP-UX permet l'émulation d'un PC et de faire fonctionner des applications

50 - MICRO-SYSTEMES

DOS dans des fenêtres de type EGA extensibles, qui sont alors 150 % supérieures à celles offertes par les précédentes versions.

**Hewlett Packard**  
Prix : 7 000 F HT version

Pour plus d'informations cercliez 15

## CAO

Logiciel d'images de synthèse, CAD Render reprend, entre autres, le logiciel Arc + pour la modélisation de la maquette 3D qui utilise le « ray tracing » : couleurs, ombres, reflets sont totalement paramétrables. Le matériel requis est un PC/AT - qu'il s'agisse d'un 286, d'un 386 ou encore d'un 486 -, un coprocesseur mathématique, un disque dur supérieur à 40 Mo.

**Delta Concept**  
Prix : 36 000 F HT

Pour plus d'informations cercliez 16

Afin de permettre aux ingénieurs d'évaluer les derniers développements de la technique des éléments finis, Cosmos/m, logiciel de calcul par éléments finis, est aujourd'hui proposé sous forme d'une offre gratuite. Elle comprend la totalité des fonctions des modules pré et postprocesseur, statistique, dynamique et thermique. Cette version comprend également le nouveau programme CAO Geostar ainsi qu'un modèleur géométrique 3D. Tournant sur XT/AT avec une carte EGA ou VGA, il supporte les normes DXF et IGES.

**Saria Technologies**  
Offre gratuite.

Pour plus d'informations cercliez 17

## Offre

Les sociétés Inovatic et Linguistic Product se sont associées pour créer deux nouveaux produits mêlant deux technologies : l'OCR avec ReadStar et la traduction assistée par ordinateur avec PC

Translator. Les logiciels ReadStar sont capables de lire 5 langues (français, anglais, allemand, espagnol, italien) de façon automatique. Quant au PC Translator, il est doté d'un dictionnaire de plus de 60 000 mots et phrases.

**Inovatic**  
De 35 000 F HT à 70 000 F HT pour une configuration logiciels et scanner

Pour plus d'informations cercliez 18

L'Amiga Business Pack réunit dans une seule boîte trois logiciels : Excellence, un traitement de texte, le logiciel de gestion de base de données Superbase Professional et le tableur graphique Maxiplan Plus. Tous les trois sont entièrement en français.



**Commodore**

Prix : 3 490 F HT

Pour plus d'informations cercliez 19

## Traitement de texte

La version 2.2 du traitement de texte Simonsays, est désormais disponible. Rappelons que ce logiciel, s'adaptant à la totalité des environnements Unix, fonctionne à

l'aide de menus déroulants et d'aides en ligne qui le rendent accessible à tout utilisateur. De plus, il permet de lancer d'autres applications sans quitter la tâche en cours. Un dispositif de statistique permet à tout instant de faire le point au niveau du volume du texte. Enfin, il gère le jeu de caractères étendu du PC, ce qui permet d'avoir toutes les accentuations européennes.

**Newlog**

Prix :

5 920 F HT

Pour plus d'informations cercliez 20

## SGBD

Le générateur automatique de programme dTurbo génère sans programmation et sans devoir apprendre un autre langage que le sien (dBase) un programme PRG. Les modifications de l'application sont quasi instantanées, des tests sont possibles pour tous les champs et les programmes générés sont libres de toutes royalties.

**SPGF**

Prix : 2 995 F HT

Pour plus d'informations cercliez 21

Informix-QuickStep, générateur de rapport interactif, permet aux utilisateurs d'effectuer des requêtes SQL complexes pour interroger une base de données et écrire des rapports personnalisés, grâce à une interface destinée aux utilisateurs n'ayant pas l'expérience de la syntaxe SQL.

**Informix Software**

Prix : N.C.

Pour plus d'informations cercliez 22

## Langages

Freedom of Press est un logiciel d'émulation PostScript pour les imprimantes ne disposant pas de ce langage en standard, qu'elles soient laser ou matricielles. Dans sa

# Roland DIGITAL WORKSTATION



Que vous soyez musicien ou non, vous avez un ordinateur, vous rêvez de faire de la musique. N'attendez plus : Digital Workstation, Roland l'a conçue pour vous !

- CM 32-L** : générateur synthèse L.A., 128 sons, multi-timbral, 9 voies, polyphonique 32 partiels, effets numériques, 30 percussions. Entièrement éditable.
- CM 32-P** : générateur PCM, polyphonique 31 voies, effets numériques, 64 sons (extensibles par carte ROM, option). Multi-timbral, 6 voies.
- CM 64** = CM 32-L + CM 32-P, polyphonique 63 voies, multi-timbral, 15 canaux.
- CN 20** : clavier de saisie de messages MIDI.
- CA 30** : arrangeur intelligent, aide à la composition (extension carte ROM, option).
- CF 10** : mixer MIDI 10 canaux (Panpot/Fader).
- MC B1** : interface MIDI Pour L.A. PCI.

Ces modules sont, bien entendu, interconnectables entre eux et avec tout ordinateur équipé d'une interface MIDI (PC/PS, Atari, Mac, Amiga, etc.). Ils possèdent une qualité sonore « Compact Disc ».

## CODIM-FRANCE

34, rue Edouard-Vaillant - 94400 Vitry s/Seine - Tél. : (1) 46.80.86.62  
66, rue Victor-Lagrange - 69367 Lyon Cedex 2 - Tél. : 78.58.54.60

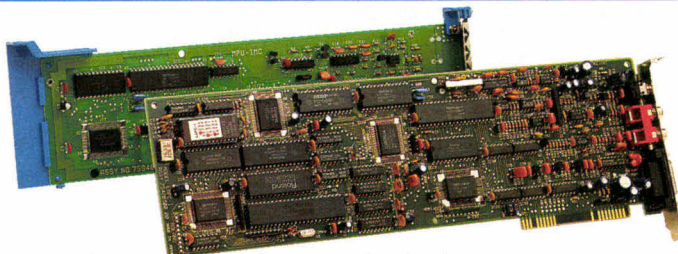

**L.A.-PCI** : carte générateurs de synthèse L.A. (idem CM 32-L) pour PC.

**MPU IPC - MPU IMC** : interface MIDI, FSK PC/PS.

MS 03/90

Bon à découper et à retourner à CODIM-FRANCE  
34/ rue Edouard-Vaillant - 94400 Vitry s/Seine

Je désire recevoir votre documentation gratuite Roland  
Digital Workstation

Nom \_\_\_\_\_ Prénom \_\_\_\_\_

N° \_\_\_\_\_ Rue \_\_\_\_\_

Code postal \_\_\_\_\_ Ville \_\_\_\_\_

version précédente, il était indispensable de disposer de beaucoup de mémoire pour le faire fonctionner. Désormais, tout micro, même s'il ne dispose pas de mémoire étendue, peut traiter les fichiers PostScript. Disponible sur PC et sur Mac.



**3X**  
**Prix : 4 950 F HT**  
Pour plus d'informations cercliez 23

Se présentant comme le successeur du Pascal, TopSpeed Modula-2 est un système de développement complet sous OS/2. Fonctionnant en mode protégé, il génère des fichiers .OBJ standards et des bibliothèques à lien dynamique. Il offre aussi les fonctions d'édition de liens « intelligents » intégrées, d'assembleur intégré. Les bibliothèques sont compatibles avec celles de la version DOS.

**Majtech International**  
**A partir de 1 495 F HT**  
Pour plus d'informations cercliez 24

## UNITES CENTRALES

L'Acer 970L, premier portable de ce constructeur, est basé sur un microprocesseur 80286 à 12 MHz. Il intègre un lecteur de disquettes 3"1/2 de 1,44 Mo de mémoire, un disque dur 40 Mo à 25 ms et 1 Mo de RAM extensible à 5 Mo sur carte mère par barrettes SIMM. Les interfaces comprennent une interface parallèle, une RS 232-C, un connecteur pour boîtier

52 - MICRO-SYSTEMES

d'extension au format ISA, un connecteur pour moniteur VGA externe, un connecteur pour floppy externe et un autre pour clavier étendu au format PS/2.

**Acer**  
**Prix : 29 500 F HT**  
Pour plus d'informations cercliez 25

Le système Dell 316LT, ordinateur portable à écran VGA, est conçu autour d'un microprocesseur 386 sx à 16 MHz et offre en standard 1 ou 2 Mo de mémoire vive, extensibles à 8 Mo sur la carte mère. Doté d'un disque dur de 20 ou 40 Mo, il offre une autonomie de plus de deux heures et permet de changer la batterie sans arrêter le système. Un coprocesseur arithmétique peut lui être adjoint.

**Dell Computer**  
**De 26 950 F HT à 30 950 F HT**  
Pour plus d'informations cercliez 26

Le nouveau Tulip AT Compact 3, qui intègre un microprocesseur 80286 à 12,5 MHz, offre une mémoire de 1 Mo en standard extensible jusqu'à 3 Mo sur carte mère et jusqu'à 16 Mo à l'aide de cartes mémoires. Un système de verrouillage par mot de passe permet l'identification de l'utilisateur. Il est livré avec MS-DOS, GW Basic et MS/Window.

**Tulip Computers**  
**A partir de 17 400 F HT**  
Pour plus d'informations cercliez 27

Le Sanyo 25 Plus est doté, dans sa version de base, d'un processeur 80286 à 12,5 MHz, d'une mémoire de base de 1 Mo extensible à 4 Mo sur carte mère, d'un lecteur 3"1/2 de 1,44 Mo et d'un écran VGA monochrome. Il est équipé d'un contrôleur système Mochip permettant une plus grande intégration, une mémoire réfléchée améliorant les vitesses, en particulier celle de l'affichage.

**Sanyo**  
**Prix : 9 990 F HT**  
Pour plus d'informations cercliez 28



Le nouveau 486-25 de la société ADD-X est destiné à des applications scientifiques. Adapté pour supporter des applications sous Unix, il est doté de 4 Mo de RAM extensibles à 20 Mo sur la carte mère (70 ns) et d'une mémoire cache de 64 Ko (20 ns). Il possède un lecteur de disquettes 5"1/4 (1,2 Mo/360 Ko) ou 3"1/2 (1,44 Mo/720 Ko), plusieurs disques durs allant de 20 Mo à 600 Mo.

**ADD-X Systemes**  
**114 000 F HT pour une configuration comprenant un disque dur de 150 Mo.**  
Pour plus d'informations cercliez 29

Le PSI AT 386 sx-16 construit autour du microprocesseur 80386 sx à 16 MHz, est doté d'une mémoire de 1 Mo extensible à 8 Mo sur carte mère. Il présente 8 slots d'extension, une carte contrôleur, deux lecteurs de disquettes, deux disques durs avec 8 Ko de mémoire cache. Le disque dur est de 40 Mo à 28 ms. Outre deux ports série, un port parallèle, cette configuration est enfin dotée d'un écran 14" multisync couleur NEC 3D.

**Problèmes Solutions Informatiques**  
**Prix : 21 865 F HT**  
Pour plus d'informations cercliez 30

Le dernier-né de la gamme des micros IPC est construit autour du microprocesseur 486 cadencé à 25 MHz. Equipé de 4 Mo de RAM en standard, l'IPC 486-25 gère jusqu'à 24 Mo de RAM à 70 ns. Le produit est livré avec MS-DOS 4.0, Windows et W Basic. Accueillant 64 Ko de

mémoire cache, il comporte un emplacement pour le coprocesseur arithmétique Weitek. Enfin, il possède 11 connecteurs d'extension dont un 32 bits.

**IPC**  
**Prix : 66 560 F HT pour la version de base**  
Pour plus d'informations cercliez 31

Ast Research France annonce une carte processeur prototype 486 cadencé à 33 MHz sur des micro-ordinateurs sous architecture Cupid 32. Ainsi, les utilisateurs du Premium 386 sx/16 pourront, sans changer de matériel, accéder aux charmes du 486/33, voire, par la suite, au 586.

**AST Research**  
Pour plus d'informations cercliez 32

La monocarte VME XP Platform de Logical Design Group, 100 % compatible, est conçue pour apporter au monde industriel VME l'ensemble des logiciels fonctionnant sous MS-DOS. Deux processeurs sont proposés : un 80286 (20 MHz) ou un 80386 sx (16 MHz). La mémoire système offre une capacité de 512 Ko à 4 Mo. De plus, une mémoire double port est disponible sur la carte fille, de 64 Ko à 512 Ko. A noter qu'elle peut « booter » sous MS-DOS sans que le clavier soit présent, le démarrage automatique des logiciels étant alors possible.

**Microprocess**  
**De 26 000 F HT à 32 000 F HT**  
Pour plus d'informations cercliez 33

A base de 386 à 25 MHz, le PC 60 III est équipé de neuf connecteurs d'extension. Toutes les options ports série, parallèle, souris, interface vidéo super VGA sont intégrées sur la carte mère. Grâce à sa conception sous forme de tour, il dispose de trois emplacements pour l'adjonction de disques durs de grande capacité, de streamers ou

de lecteurs de disquettes supplémentaires.

**Commodore**

**De 38 990 F (sans disque dur ni écran) à 58 990 F HT (disque dur 200 Mo, écran VGA couleurs).**

Pour plus d'informations cerchez 34



Le SD 700, construit autour d'un 386 sx à 16 MHz, possède un disque dur de 40 Mo ou de 100 Mo, une carte VGA de base, 5 slots d'extension et 2 Mo de RAM extensibles à 8 Mo. Quant au SD 830 (386 à 33 MHz), il a une vocation de serveur, offre 8 slots d'extension et une carte VGA.

**Samsung**

**SD 700 : de 17 990 F HT à 26 990 F HT**

**SD 830 : 65 000 F HT environ**

Pour plus d'informations cerchez 35

Pour compléter sa gamme de micro-ordinateurs à base de 386, Zenith Data Systems annonce le Z-386/20, offrant une puissance supérieure à



Mars 1990

20 MHz avec des unités de disque dur extrêmement rapides (ESDI). Il possède une mémoire standard de 1 Mo extensible à 8 Mo ; la mémoire cache de 16 Ko assure un fonctionnement réel sans état d'attente.

**Zenith Data Systems**

**Prix : 37 850 F**

Pour plus d'informations cerchez 36

La gamme micro-ordinateurs de Texas Instruments s'enrichit d'un nouveau produit, le TI 386/33. A base 386 à 33 MHz, ce produit a été spécialement conçu pour les environnements multipostes. Il offre, en standard, 32 Ko de mémoire cache, 2 Mo de RAM extensibles à 36 Mo, un multiplexeur intelligent 8 voies, une cartouche de sauvegarde de 150 Mo, des disques de 40, 110 et 320 Mo. Enfin, il supporte les systèmes d'exploitation Xenix et Unix.

**Texas Instruments**

**Prix :**

**83 500 F HT**

**pour la version de base**

Pour plus d'informations cerchez 37

**Portables**

Deux nouveaux modèles chez Samsung : le S 5600, un 286 à 12 MHz avec un disque dur intégré de 40 Mo, un écran plasma, pesant environ 9,5 kg. Le S 3600, un 286 toujours à 12 MHz, mais très compact, avec un disque dur de 20 Mo, un écran LCD, pour un poids d'environ 7 kg.

**Samsung**

**S 5600 et S 3600 : à partir**

**de 26 990 F HT**

Pour plus d'informations cerchez 38

Le Philips LTP3230 est un AT architecturé autour d'un 286 à 12 MHz ou à 8 MHz. Equipé en standard de 1 Mo de mémoire vive installé sur la carte mère et extensible jusqu'à 5 Mo, il est muni

# MEGA-Link™

## Le système à transputers universel

Pour des applications telles que :

- CAO/CFAO
- aérodynamique
- simulations
- robotique
- graphisme moléculaire
- synthèse d'image
- traitement du signal
- intelligence artificielle

La série MEGA-Link offre, pour des prix très raisonnables, une importante puissance de calcul combinée à une grande souplesse d'utilisation.

**MEGA-Link01 plus :**

- Système à 4 transputers T425 ou T800.
- DRAM de 1, 2, 4 ou 8 Moctets par transputer.
- Jusqu'à 60 MIPS/9 MFLOPS de puissance par carte.
- Interface DMA hautes performances.

**MEGA-Link02 :**

- Système graphique performant avec T425/T800 + G300.
- 1 à 8 Moctets de RAM et 1 ou 2 Moctets de RAM vidéo.
- Résolution variable de 512 x 512 (50 Hz entrelacé) à 1280 x 1024 (67 Hz entrelacé) pixels.
- 256 couleurs choisies parmi 16,7 millions ou la totalité des 16,7 millions de couleurs, avec le vidéo contrôleur INMOS-G300.
- Horloge vidéo variable de 10 MHz à 110 MHz.
- Interfaces U-matic et VCR disponibles (pour applications vidéo).
- Accepte toutes bibliothèques graphiques écrites en C et assembleur.
- Interface DMA hautes performances.

**MEGA-Link03 :**

- Système à un transputer pour volumes de données importants.
- 1 T425/T800 avec 1 à 32 Moctets de RAM.
- Interface DMA hautes performances.

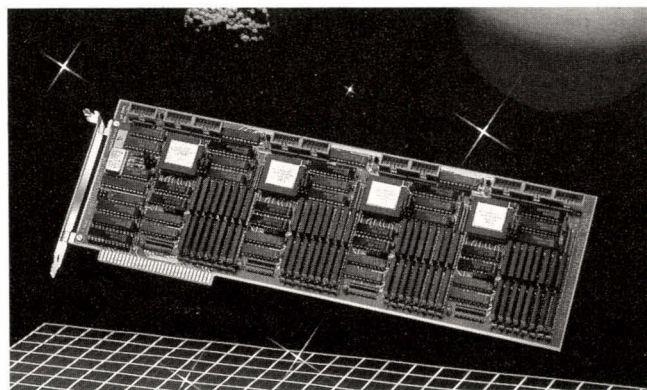

**Tous les systèmes de la série MEGA-Link**

- fonctionnent avec tout PC XT/AT, Amiga 2000 ou Atari ST,
- sont complètement compatibles avec les cartes INMOS,
- peuvent être interconnectés en réseaux hautes performances,
- acceptent un large éventail de logiciels (notamment divers compilateurs parallèles C, Fortran, Pascal existant sur le marché),
- sont fabriqués en RFA par **SANG Computersysteme GmbH**(\*) et bénéficient d'une garantie constructeur de 3 ans.

**Offre Promotionnelle jusqu'au 20 Mars**

Pour plus d'informations, veuillez nous appeler :

### DIGITHEME

Av. du Parana, B.P. 51, ZA Orsay-Courtabœuf, 91942 Les Ulis Cedex  
tel : 64.46.11.21, fax : 64.46.94.41

(\*) MEGA-Link, MEGA-Link01, MEGA-Link02, MEGA-Link03 sont des marques déposées de SANG Computersysteme GmbH, Digitheme est une marque déposée de Digitheme s.a.r.l.

d'un lecteur de disquettes 3"1/2 de 1,44 Mo formaté. Le disque fixe est un modèle 3"1/2 de 40 Mo d'un temps d'accès de 28 ms. Sa batterie lui assure une autonomie d'au moins trois heures.

**TRT-TI**

**Prix : 32 000 F HT**

Pour plus d'informations cerchez 39

Le M211V, 286 à 16 MHz, offre une mémoire de 1 Mo extensible à 5 Mo. Il est doté d'un lecteur de disquettes 3"1/2 de 1,44 Mo et d'un disque dur de 20 ou 40 Mo. L'écran LCD rétroéclairé VGA est d'une bonne qualité. Quant au M316, basé sur le 386 sx, il est doté des mêmes caractéristiques.



**Olivetti**

**Prix : NC**

Pour plus d'informations cerchez 40

Le PC AX3s possède une mémoire vive standard de 2 Mo, extensibles jusqu'à 6 Mo. Construit autour du 386 sx à 16 MHz, il intègre un disque dur de 40 Mo avec un temps d'accès moyen inférieur à 25 ms et une unité de disquettes 3"1/2 de 1,44 Mo. Il est équipé d'un port série, d'un port parallèle, d'une interface pour un lecteur de disquettes externe, d'un port souris et d'un port pour un moniteur VGA externe.

**Epson**

**Prix : 34 900 F HT**

Pour plus d'informations cerchez 41

54 - MICRO-SYSTEMES

## ■ PERIPHERIQUES ■

### Claviers

Le constructeur japonais Wacom annonce une gamme de tablettes à digitaliser du format A5 au format A0. Equipées exclusivement de curseurs et de stylets sans fil et destinées au marché de la CAO/DAO, CFAO ou PAO, elles fonctionnent indifféremment sur XT/AT ou Macintosh. Ainsi libérés de tout cordon, les curseurs et les stylets offrent un nouveau confort d'utilisation. Ces tablettes ont une vitesse de lecture de 205 points par seconde, une résolution de 1 270 lignes par pouce et une précision de 0,25 mm.

**Infoco**

Pour plus d'informations cerchez 42

La société Kundisch complète sa gamme de claviers membranes étanches compatibles XT/AT/PS/2 par un clavier de 101 touches, l'IP 54. Il est livrable en QWERTY avec une disposition des symboles répondant à la norme DIN 2137. Outre la version table, il peut être livré en version racktable ou à coller.

**Techno-Profil**

**Prix : 4 837 F HT**

Pour plus d'informations cerchez 43

### Impression

L'imprimante Isotta est une 9 aiguilles sur 80/160 colonnes. Elle dispose d'une interface Centronic et, en option, d'une interface série RS232C ainsi que d'un bas réserve papier se fixant à l'arrière de la machine.

**Hengster Contrôle Numérique**

**Prix : 6 200 F HT**

Pour plus d'informations cerchez 44

TurboRes est un logiciel pilotant les cartes LX6 et l'imprimante LM 1000 de LaserMaster. La technologie utilisée porte la résolution d'une imprimante classique de 300 à 800

points par pouce, et à 1 000 points lorsqu'il pilote l'imprimante LM 1000. Le logiciel n'a pas besoin de mémoire supplémentaire ni de modification de matériel.

**ISE-Cegos**

**Livré en standard avec les cartes LX6 et l'imprimante LM 1000.**

Pour plus d'informations cerchez 45

La PG 306 offre une résolution de 300 points par pouce et une vitesse d'impression de 6 pages/minute. Grâce à son contrôleur intégré, elle permet de créer des fonds de page et des logos pouvant être sauvegardés et conservés sur carte à mémoire. Sa capacité est de 512 Ko extensibles jusqu'à 4 Mo. Elle dispose en outre de 8 fontes résidentes en standard, une vaste librairie de fontes étant disponible sur carte à mémoire ou disquette. Compatible Hewlett Packard LaserJet Série II, elle peut aussi émuler l'IBM Proprinter 4201/4202, l'Epson FX 80 et le langage PostScript.

**Olivetti**

**Prix : NC**

Pour plus d'informations cerchez 46

Emulateur de table traçante sur imprimante laser ou matricielle, le logiciel FPlot utilise le langage HP-GL et tire parti de la résolution maximale de chaque imprimante. Il offre plusieurs épaisseurs de traits afin de mettre en valeur des points particuliers. Il peut afficher le travail à l'écran sur différentes cartes graphiques telles que EGA, VGA ou Hercules.

**EAM**

**Prix : 800 F TTC**

Pour plus d'informations cerchez 47

### Industrie

La nouvelle carte de commande d'axes pour bus XT/AT de la société Selia permet de détecter la position des axes par des codeurs incrémentaux 16 bits à signaux

déphasés de 90°. Configurée en comptage 32 bits, elle ne gère alors qu'un seul axe. A l'aide de 10 entrées TOR, elle détecte aussi des fins de courses ou des points de référence. Par ailleurs, elle peut commander des circuits d'asservissement. Elle est livrée avec des logiciels de base disponibles dans les langages Basic, C ou Turbo C.

**Selia. Prix : 5 664 F HT**

Pour plus d'informations cerchez 48

Le sous-système de sauvegarde Fujitsu SCSI M2481A, compact et intégrable dans un rack 19", compatible avec le format 3480, comprend deux éléments principaux : le contrôleur/formateur, possédant un buffer de 512 Ko et supportant l'interface SCSI II, et le dérouleur de bandes 8" qui permet de stocker 200 Mo de données à la vitesse de 1,5 Mo/s. Toutefois, une option de compression de données offre la possibilité de doubler la capacité de la cartouche qui atteint alors environ 400 Mo.

**Additional Design**

Pour plus d'informations cerchez 49

Le Minitop 200 est un minidisque de 200 Mo. Son temps d'accès moyen est de 15 ms. Il possède un cache de 32 Ko et sa vitesse de transfert maximale est de 3 Mo/s.

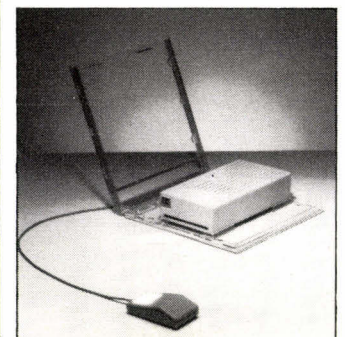

**Top for the Mac**

**Prix : 17 000 F HT**

Pour plus d'informations cerchez 50

## Acquisition de données

L'interface Lab-PC pour compatibles PS/AT comprend un convertisseur rapide A/N 12 bits avec 8 canaux d'entrées multiplexées, commandés par trigger interne ou externe, 2 convertisseurs N/A 12 bits en double buffering avec sortie tension, 24 E/S TT et 3 canaux compteurs/timers 16 bits. Par ailleurs est annoncée la nouvelle version du logiciel LabWindows assurant le contrôle des cartes d'entrées/sorties analogiques et numériques, cartes d'interfaces IEEE 488 et liaison RS 232.



**National Instruments**  
**Lab-PC : 7 200 F HT**  
**LabWindows 1.2 :**  
**à partir de 6 200 F HT**

Pour plus d'informations cerchez 51

La société GW Instruments présente le système Mac Adios, constitué de cartes au format NuBus qui permettent aux Mac d'acquérir des données en provenance de capteurs industriels et de piloter des processus industriels complexes en tâches de fond sous MultiFinder.

**Almatec**

Pour plus d'informations cerchez 52

Destinée aux PC, la série PCL 812 vient compléter la gamme de cartes d'acquisition de données aux applications industrielles et de laboratoire. Ces cartes permettent la réalisation de bancs de contrôle,

**Mars 1990**

de systèmes de mesures automatisés ou de moyens de surveillance de paramètres physiques et électriques. Un ensemble de support logiciel accompagne, en standard, la carte : routines d'E/S pouvant être intégrées dans tout programme d'application, routines d'accès DMA, linéarisation de capteurs. Est également fourni en standard le progiciel Labtech Qcquire.

**S2IS**

**Prix : 5 200 F HT environ**

Pour plus d'informations cerchez 53

## COMPOSANTS

Les nouveaux coprocesseurs mathématiques d'Information Integrated Technology apportent une puissance de calcul huit fois supérieure que ceux d'Intel avec lesquels ils sont 100 % compatibles. Ils consomment peu d'énergie (0,5 W) et préservent l'autonomie des portables, performances dues à leur architecture de 80 bits.

**Softmart**

**De 2 590 F HT à 7 990 F HT**

Pour plus d'informations cerchez 54

Une nouvelle carte CPU permet d'évaluer le microcontrôleur Y25 de Nec, dans un environnement mémoire de 32 Ko (extensibles à 256 Ko). Une liaison série RS 232C permet, à l'aide d'un moniteur résidant, de télécharger de l'information compatible 8088 grâce à l'utilitaire YBinex. Ce dernier autorise le développement d'applicatif sous MS-DOS : à partir d'un fichier exécutable, il réalisera un fichier au format Intel téléchargeable sur la carte.

**YXIA Informatique**

Pour plus d'informations cerchez 55

En complément de l'analyseur logique Arium ML4400, la société Saintel propose un outil qui servira avant tout à écrire des désassembleurs pour tous les

# POWERSAV

## Le Logiciel de RÉFÉRENCE

des Professionnels

de la

# RÉPARATION

et du

# SAV

DOCUMENTATION  
RENSEIGNEMENTS  
DÉMONSTRATION  
SUR SITE

GRATUITE

## POWERm Production

BP 24

83136 GAREOULT

Tél. : 94.04.02.20 Fax : 94.04.02.55

Prix Public : 19900 F HT - Financement/Sans = 500F/mois

REVENDEURS BIENVENUS

SERVICE LECTEURS N° 295

# MICRO-DIGEST

microprocesseurs autres que ceux prévus en standard par Arium, comme l'ADSP2100, le 56000, le 32020 ou encore le MIPS ou le 88000. Son langage de programmation utilise une syntaxe proche du langage ADA, acceptant de nombreux types de variables et de constantes.

## Saintel

Pour plus d'informations cerchez 56

Les laboratoires Bell de AT&T ont mis au point un circuit intégré photonique qui offre la capacité la plus élevée du monde, utilisant la lumière ainsi que des électrons pour traiter l'information. C'est une puce en arséniure de gallium comprenant 2 048 éléments, chaque élément étant une puce à auto-effet électro-optique symétrique (S-SEED), technologie inventée par les mêmes

laboratoires. Chaque S-SEED peut fonctionner comme porte logique, cellule mémoire ou commutateur.

## AT&T

Pour plus d'informations cerchez 57

## COMMUNICATIONS

Le logiciel de réseau, Tapestry II sous OS/2, permet de mixer des machines DOS et OS/2 au sein d'un même réseau. D'autre part, il permet de mettre sur une machine unique les superviseurs de domaine et tous les serveurs de tâches. Il fournit aux utilisateurs des messages de contrôle leur permettant de connaître les anomalies de fonctionnement, ruptures de câbles, déconnexion ou mise hors ligne des serveurs.

## Lincs

Pour plus d'informations cerchez 58

Lan Vista est un système de gestion et d'analyse de réseaux locaux, le seul capable de gérer, de surveiller et de diagnostiquer simultanément plusieurs réseaux locaux interconnectés, et ceci à partir d'un point central. Il est composé d'une station maître (PC ou compatible) et d'unités esclaves assurant la capture sélective d'informations.

## CXR

**Prix : 12 000 F HT (configuration stand alone)**

Pour plus d'informations cerchez 59

MailMate/QM d'Alisa Systems Inc. est un logiciel d'interface pour Macintosh entre la messagerie QuickMail de CE Software et le réseau DECnet de Digital Equipment. Les utilisateurs de DECnet peuvent travailler avec VMSmail, la messagerie All-in-1,

NetMail de TSSnet ou d'autres systèmes de messagerie supportés par le Message Router de Digital. Il se connecte à VMSmail via le réseau DECnet.

## P-Ingénierie

**10 500 F HT (jusqu'à 10 utilisateurs)**

**56 500 F HT (jusqu'à 100**

**utilisateurs)**

Pour plus d'informations cerchez 60

Impact Technologies annonce la disponibilité de ses cartes multivoies pour bus AT et MCA sous les systèmes d'exploitation Xenix SCO version 2.2 et 2.3, Unix SCO et Prologue. Les cartes multivoies passives MOD 4A et MOD 4S sont destinées aux petites configurations et sont capables de gérer 4 voies RS-232C V24. Les cartes multivoies intelligentes MOD 16, Line Runner et Line Runner S sont dédiées à des



## WHITEK INTERNATIONAL

I.A.O. ET TECHNOLOGIES

21, av. Division Général Leclerc  
94230 CACHAN  
Tél. : 45.46.34.57

### LA CAO QUI « TOURNE » DU PC AU MAINFRAME

**DESCARTES « CABLAGE »** traite tout dossier de connectique

- Gestion et contrôle des signaux.
- Gestion et contrôle des connecteurs.
- Gestion et contrôle des câbles.
- Gestion et contrôle des bus.
- Gestion du multi-folios.
- Liste des parcours des signaux.
- Liste des connecteurs avec signaux et câbles.
- Liste du contenu des câbles.

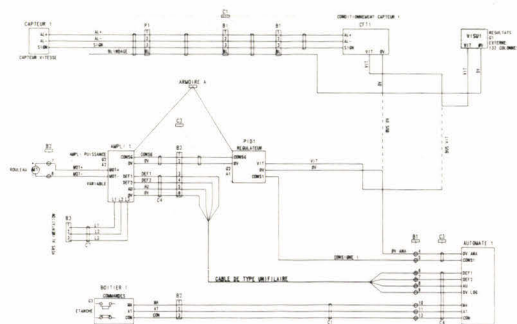

**DESCARTES « ELEC »** traite tout dossier d'électrotechnique

- Références croisées sous forme graphique.
- Numérotation automatique des équipotentiels.
- Gestion des renvois inter-folios.
- Contrôle du dossier suivant matériel utilisé.
- Liste du matériel, des équipotentiels, des fonctions.
- Génération des borniers graphiques.
- Regroupement en armoire.
- Relation avec automates programmables.

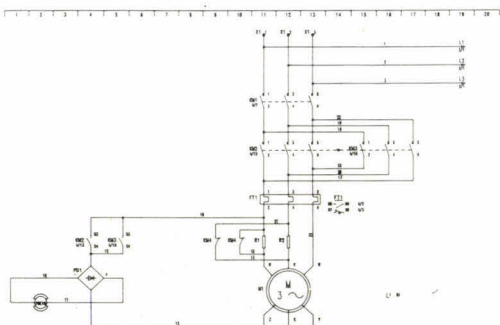

systèmes multipostes plus puissants et dotées d'un processeur 16 bits et d'une mémoire autonome importante.

**Impact**  
De 3 600 F HT  
à 11 800 F HT

Pour plus d'informations cercléz 61

La gamme de cartes Token Ring de Western digital comprend la WD 8005S, pour stations de travail, avec un buffer de 2,8 Ko, ainsi que la WD 8005SR, pour serveurs, avec un buffer de 128 Ko. Ces cartes répondent à la norme IEEE 802.5 et sont fournies avec les drivers Novell. Leur compatibilité logicielle IBM concerne entre autres l'émulation 3270, Lan Support Program et PC Lan Program.

**Infodip**  
Pour plus d'informations cercléz 62

Les logiciels Brighthwork, au nombre de sept, seront désormais distribués en France. Dans cette gamme, citons NetRemote, un produit de télémaintenance de réseaux, PS-Batch qui permet de déléguer des tâches d'un PC à un autre et PS-Print qui permet à tout PC de lancer une impression sur une imprimante connectée à un des PC du réseau.

**Research & Development**  
De 3 450 F HT à 6 990 F HT  
Pour plus d'informations cercléz 63

## TELECOMS

Le TéléSwitch est un boîtier électronique qui se branche entre la prise de courant et le micro-ordinateur et qui, lors d'une communication téléphonique, allume automatiquement l'ordinateur. Associé à un logiciel

comme 3X-support, il permet de piloter à distance le PC puis d'éteindre le micro. Il fonctionne en outre avec toutes les cartes de télécommunication du marché.

**3X**  
**Prix : 2 500 F HT**  
Pour plus d'informations cercléz 64

Voxel est une messagerie vocale accessible depuis tout type de téléphone tant de l'extérieur que de l'intérieur de l'entreprise. Le produit permet à tout utilisateur de recevoir et d'envoyer des messages, de les écouter, de les archiver ou les détruire. Il diffuse un accusé de réception quand les messages sont consultés. Il appellera pour signaler la présence d'un nouvel appel.

**Vox SA**  
**A partir de 15 000 F HT**  
Pour plus d'informations cercléz 65



## Modems

L'Éveilleur est un nouveau produit destiné à être utilisé conjointement avec les modems Amazone Pocket et Arkansas Pocket. Il permet de télécommander la mise sous tension et l'extinction du PC distant connecté au modem, essentiellement pour des applications de télécommunications. Il permet de nombreuses applications : transfert de fichiers automatique multisite, télésurveillance, téléalerte, téléassistance la nuit.

**PNB**  
**Prix : 1 350 F HT**  
Pour plus d'informations cercléz 66

NOUVEAU

ELECTRYON

PRESENTE

# LA STAR

## des protections

**ARGOS<sup>PRO</sup>** UN NOUVEAU CONCEPT DANS LE DOMAINE DE LA PROTECTION DE LOGICIELS

- ▶ Notre expérience dans le domaine de la protection, notre pouvoir d'innovation, nous permettent de vous proposer aujourd'hui un produit qui démode les concepts actuels.
- ▶ L'utilisation d'un circuit intégré à haute densité conçu par nous-mêmes et réalisé industriellement nous permet de vous garantir performance, capacité et confidentialité
- ▶ Seule clé dotée d'un numéro privé, elle permet d'identifier un PC par rapport à un autre.
- ▶ Code éditeur confidentiel sur 48 bits dont 16 programmables par vous-même - 32 à plus de 200 registres de 16 bytes disponibles en lecture et écriture

### ENCORE PLUS PERFORMANTE

- ▶ Protection de 1 à 250 applications d'une manière indépendante avec une seule clé
- ▶ Activation et désactivation de la clé par programme.
- ▶ Garantie : de 1 à 3 ans selon modèle

**DEMANDEZ NOTRE DOCUMENTATION**

ELECTRYON

53, rue Corot - La Rochette - 77000 MELUN - FRANCE  
Tél: 33 (1) 64 39 13 33 - Téléfax: 33 (1) 64 39 17 81

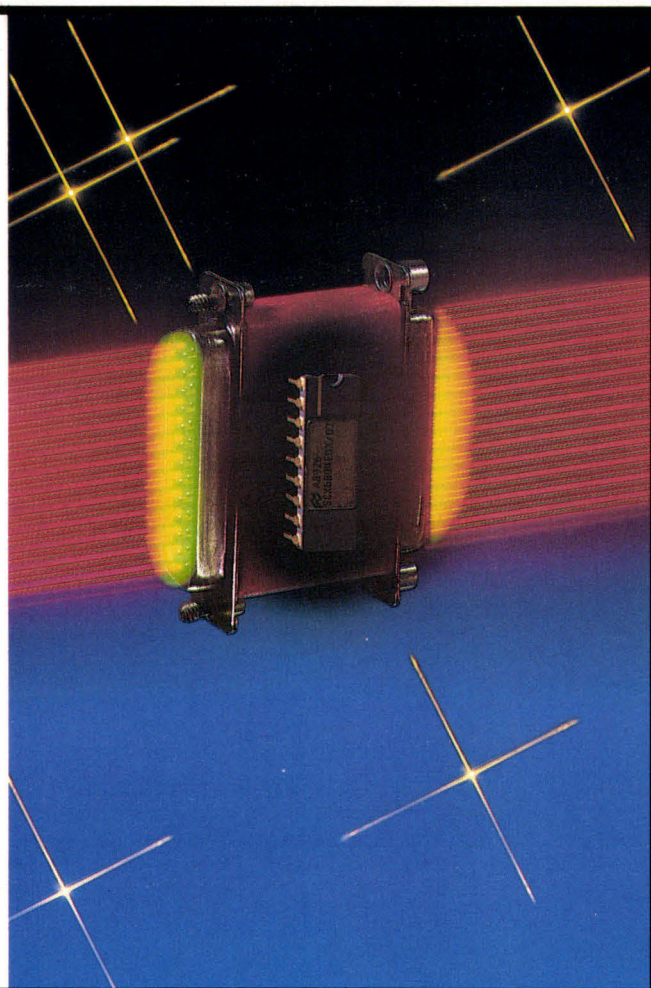

Conçue à partir de la technologie CMS, la carte modem Olitec PS/2 2400 se configure immédiatement lors de la mise sous tension grâce à la fonction POS de MCA. Elle est compatible V21, V22 bis, V22, V23, Bell 103 et 212A. Par ailleurs, elle répond aux normes MNP 4 (correction d'erreurs) et MNP 5 (compression de données).

**Olitec**

**Prix :  
3 490 F HT**

Pour plus d'informations cercliez 67

## Télémaintenance

La version 2 du système Isamaint offre de nouvelles fonctions. Parmi ces possibilités, notons l'appel de la télémaintenance qui peut se faire aussi bien par le maître que par l'esclave, ou encore la possibilité, pour le maître, de déconnecter le client en demandant un boot et un rappel automatique de la télémaintenance par l'esclave. Il existe désormais un serveur minitel en VT100 et l'échange vocal peut se faire sur la même ligne.

**Informatique System Assistance  
Isamaint + 1 esclave (GestMNT) :**  
**3 990 F HT**

Pour plus d'informations cercliez 68

## Fax

Une version compacte, 40 Ko, du logiciel X25 est aujourd'hui disponible. Ecrit en C, il fonctionne sur les processeurs 8086 et 68000 et peut être à la base d'implémentation des protocoles X25, LAP-D, V42 et V42 bis.

**Amalis**

**Prix :  
2 000 F HT**

Pour plus d'informations cercliez 69

Fabriquée par C&C, sous-traitant de Bell Telephone, la carte Atfax 9600 effectue la transmission de documents à 9 600 bps. Sa fonction

modem permet également le transfert de fichiers à la même vitesse. Parmi ses fonctions, notons celle d'appel/rappel automatique, d'archivage des transmissions, de multidiffusion, d'envois différés, de réception en tâche de fond. De plus, elle dispose d'un éditeur de texte et d'un éditeur de graphiques intégré.

**TBC Informatique**

**Prix : 3 990 F HT**

Pour plus d'informations cercliez 70

Lacafex Turbo est composé d'un ensemble de deux cartes pour micro-ordinateurs compatibles. Le produit permet de transmettre sans dégradation tout document généré à partir des applications standards MS-DOS. En outre, il permet d'améliorer la vitesse des imprimantes laser possédant une entrée vidéo pour l'impression des télécopies reçues ou des documents créés.

**Imecom**

**Prix : 21 500 F HT**

Pour plus d'informations cercliez 71



## ► Applicatifs

**La maîtrise de Microsoft Word**  
**MacGraw-Hill, 265 F**

**Guide PSI Lotus 1-2-3**  
**Editions PSI, 335 F**

**Aide-mémoire Lotus 1-2-3**  
**Marabout**

**Guide rapide, dBase III Plus**  
**Press Pocket, 30 F**

**dBase IV, la pratique**  
**InterEditions, 425 F**

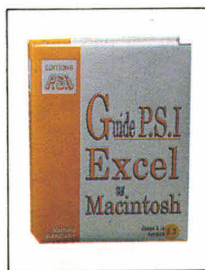

**Guide PSI Excel sur Macintosh**  
**Editions PSI, 335 F**

**La micro-édition**  
**Marabout**

## ► Initiation

**Comment choisir son micro-ordinateur**  
**Marabout**

**Le nouveau dictionnaire de la micro-informatique**  
**Marabout**

## ► Langages

**Langage Pascal et logique du premier ordre**  
**Editions Masson, 160 F**

**Guide rapide, Turbo Pascal**  
**Press Pocket, 30 F**

**Programmer avec la bibliothèque run-time Microsoft C**  
**Microsoft Press, 148 F**

**Bibliothèque du programmeur en Turbo C**  
**MacGraw-Hill**

**C avancé**  
**Marabout**

**C, C++ et programmation objet**  
**Armand Colin, 185 F**

**A propos en C : C, OS/2 et Presentation Manager**  
**Editions Eyrolles, 150 F**

**Programmation objet, développement d'applications en Smalltalk**  
**Armand Colin, 165 F**

**Programmation en Assembleur, 1 695 problèmes résolus**  
**MacGraw-Hill**

**Initiation facile, GW Basic**  
**Press Pocket, 33 F**

**Le Basic et ses fichiers**  
**Press Pocket, 37,50 F**

## ► SGBD

**Guide rapide, SQL**  
**Press Pocket, 30 F**

**SGBD avancées : bases de données objets, déductives, réparties**  
**Editions Eyrolles, 190 F**

## ► Systèmes

**Systèmes d'exploitation, Concepts et algorithmes**  
**MacGraw-Hill**

**MS-DOS avancé**  
**Microsoft Press, 295 F**



**Initiation facile, MS-DOS**  
**Press Pocket, 26 F**

## ► Méthode

**Modélisation dans la conception des systèmes d'information**  
**Editions Masson, 155 F**

**L'évaluation des systèmes d'information et de communication**  
**Editions Masson, 320 F**

# UN ÉTAT D'ESPRIT...



**DYNAMIT**  
COMPUTER



**DYNAMIT - PC 386 - 16 MHz**  
**PC 386 - 25 MHz**

**DYNAMIT - PC 486 - 25 MHz**

**DYNAMIT**  
**- PC 286 BABY - 12 MHz**



**DYNAMIT - PC 386 SX - 16 MHz**

Vous avez besoin de fiabilité, de qualité, de puissance et de super prix ?

Alors **DYNAMIT COMPUTER est le meilleur choix !**

Nos ordinateurs sont assemblés sur mesure dans notre usine de 800 M2, à la Plaine St Denis, avec les meilleurs composants: Alimentation UL/FCC (normes USA), Carte mère 80286 montée en CMS (dry film, pour les connaisseurs) conçue suivant les recommandations de notre équipe technique, Lecteur japonais et disque dur, grande marque, de très haute qualité, Clavier mécanisme Cherry. Chacun de nos ordinateurs possède une fiche de suivi individuelle! Voilà pourquoi les plus grands nous font confiance!

**Le 80386, le plus fiable du marché et à des prix records:**

Nos ordinateurs 80386 sont équipés d'une carte mère fabriquée par INTEL, N°1 mondial du microprocesseur, garantie de la parfaite compatibilité.



77, rue de Maubeuge - 75 010 PARIS - Tél.42 82 17 09 - Télécopie 42 82 17 25

**BABY 286-12 AVEC MONITEUR**

Boîtier compact, carte mère 80286/8 - 12 MHz - 0 wait state - 512 Ko RAM extensible à 4 Mo sur la carte mère - 8 slots - Carte série (2 ports) parallèle (1 port) - Contrôleur lecteurs (2) - Disque dur (2) - Carte vidéo - 1 lecteur 5<sup>1/4</sup> (1,2 Mo) ou 3<sup>1/2</sup> (1,44 Mo) - Disque dur - Support coprocesseur 80287 - Clavier Français 102 T - DR-DOS.

	<b>MONITEUR MONOCHROME</b>	<b>MONITEUR COULEUR EGA TAXAN !</b>	<b>MONITEUR COULEUR VGA TAXAN !</b>
Disque dur 20 Mo NEC	<b>7 967,96 HT</b> (9 450,00 TTC)	<b>10 497,47 HT</b> (12 450,00 TTC)	<b>11 412,31 HT</b> (13 535,00 TTC)
Disque dur 40 Mo NEC 28 ms	<b>9 156,83 HT</b> (10 860,00 TTC)	<b>11 602,02 HT</b> (13 760,00 TTC)	<b>12 601,18 HT</b> (14 945,00 TTC)
Disque dur 117 Mo NEC 20 ms	<b>14 671,16 HT</b> (17 400,00 TTC)	<b>16 795,95 HT</b> (19 920,00 TTC)	<b>17 310,29 HT</b> (20 530,00 TTC)
Disque dur 150 Mo NEC 18 ms	<b>15 725,13 HT</b> (18 650,00 TTC)	<b>17 811,97 HT</b> (21 125,00 TTC)	<b>18 326,31 HT</b> (21 735,00 TTC)

**OPTIONS POUR LE BABY 286**

Extension de 512 Ko à 640 Ko : **318,72 HT** (378 TTC)  
 Extension de 512 Ko à 1 Mo : **440,13 HT** (522,00 TTC)  
 Remplacement DR-DOS par MS-DOS / GW BASIC : **514,33 HT** (610,00 TTC)  
 Supplément WINDOWS 286 : **927,49 HT** (1 100,00 TTC)



**TR5 / 386 SX-16**

Boîtier vertical - Carte mère 80386 SX - 16 MHz - 0 wait state - 1 Mo RAM extensible à 8 Mo sur carte mère 8 slots - Carte série (2 ports) parallèle (1 port) - Contrôleur lecteurs (2) disque dur (2) - Carte vidéo - 1 lecteur 5<sup>1/4</sup> (1,2 Mo) ou 3<sup>1/2</sup> (1,44 Mo) - Disque dur - Support coprocesseur 80387 - Clavier Français 102 T - DR-DOS.

Disque dur 20 Mo NEC	<b>10 678,75 HT</b>	(12 665,00 TTC)
Disque dur 40 Mo NEC 28 ms	<b>12 120,57 HT</b>	(14 375,00 TTC)
Disque dur 117 Mo NEC 20 ms	<b>17 664,42 HT</b>	(20 950,00 TTC)
Disque dur 150 Mo NEC 18 ms	<b>18 790,05 HT</b>	(22 285,00 TTC)



**TR6 / 386-25**

Boîtier vertical - Carte mère 80386 - 25 MHz - 0 wait state - 2 Mo RAM extensible à 16 Mo - Carte série (2 ports) parallèle (1 port) - Contrôleur lecteurs (2) disque dur (2) - Carte vidéo VGA / EGA / HERCULES - 1 lecteur 5<sup>1/4</sup> (1,2 Mo) ou 3<sup>1/2</sup> (1,44 Mo) - Disque dur - Support coprocesseur 80387 - Clavier Français 102 T - MS-DOS 3.3 ou 4.01 + GW BASIC.

Disque dur 40 Mo NEC 28 ms	<b>22 512,65 HT</b>	(26 700,00 TTC)
Disque dur 117 Mo NEC 20 ms	<b>29 173,69 HT</b>	(34 600,00 TTC)
Disque dur 150 Mo NEC 18 ms	<b>30 607,08 HT</b>	(36 300,00 TTC)
Disque dur 330 Mo NEC 18 ms	<b>36 677,91 HT</b>	(43 500,00 TTC)

**TR6 / 386-33**

Boîtier vertical - Carte mère 80386 - 33 MHz - 0 wait state - 2 Mo RAM extensible à 16 Mo - Carte série (2 ports) parallèle (1 port) - Contrôleur lecteurs (2) disque dur (2) - Carte vidéo VGA / EGA / HERCULES - 1 lecteur 5<sup>1/4</sup> (1,2 Mo) ou 3<sup>1/2</sup> (1,44 Mo) - Disque dur - Support coprocesseur 80387 - Clavier Français 102 T - MS-DOS 3.3 ou 4.01 + GW BASIC.

Disque dur 40 Mo NEC 28 ms	<b>31 703,20 HT</b>	(37 600,00 TTC)
Disque dur 117 Mo NEC 20 ms	<b>38 701,52 HT</b>	(45 900,00 TTC)
Disque dur 150 Mo NEC 18 ms	<b>40 261,38 HT</b>	(47 750,00 TTC)
Disque dur 330 Mo NEC 18 ms	<b>46 686,34 HT</b>	(55 370,00 TTC)



**SUR SITE GRATUITE ! - STOP ! MAINTENANCE SUR SITE GRATUITE ! -**



**DYNAMIT**  
COMPUTER

**MOINS CHER QUE LE DIRECT !!!**

**LIGNE RESERVEE AUX GRANDS COMPTES ! CARTE MERE FABRIQUEE PAR INTEL**

**i386-16**

Boîtier vertical - Carte mère fabriquée par INTEL ! 80386 - 16 MHz - 2 Mo RAM extensible à 16 Mo - Carte série (2 ports) parallèle (1 port) - Contrôleur lecteurs (2) disque dur (2) - Carte vidéo VGA / EGA / HERCULES - 1 lecteur 5<sup>1/4</sup> (1,2 Mo) ou 3<sup>1/2</sup> (1,44 Mo) - Disque dur - Support coprocesseur 80387 - Clavier Français 102 T - MS-DOS 3.3 ou 4.01 + GW BASIC.

Disque dur 40 Mo NEC 28 ms	<b>23 861,72 HT</b>	(28 300,00 TTC)
Disque dur 117 Mo NEC 20 ms	<b>28 794,27 HT</b>	(34 150,00 TTC)
Disque dur 150 Mo NEC 18 ms	<b>29 890,39 HT</b>	(35 450,00 TTC)
Disque dur 330 Mo NEC 18 ms	<b>34 232,72 HT</b>	(40 600,00 TTC)
Disque dur 670 Mo SCSI 16 ms	<b>47 086,84 HT</b>	(55 845,00 TTC)

**i386-25**

Boîtier vertical - Carte mère fabriquée par INTEL 80386 - 25 MHz - 0 wait state - 4 Mo RAM extensible à 16 Mo - Carte série (2 ports) parallèle (1 port) - Contrôleur lecteurs (2) disque dur (2) - Carte vidéo VGA / EGA / HERCULES - 1 lecteur 5<sup>1/4</sup> (1,2 Mo) ou 3<sup>1/2</sup> (1,44 Mo) - Disque dur - Support coprocesseur 80387 - Clavier Français 102 T - MS-DOS 3.3 ou 4.01 + GW BASIC.

Disque dur 40 Mo NEC 28 ms	<b>38 195,62 HT</b>	(45 300,00 TTC)
Disque dur 117 Mo NEC 20 ms	<b>44 519,39 HT</b>	(52 800,00 TTC)
Disque dur 150 Mo NEC 18 ms	<b>45 868,47 HT</b>	(54 400,00 TTC)
Disque dur 330 Mo NEC 18 ms	<b>51 433,39 HT</b>	(61 000,00 TTC)
Disque dur 670 Mo MAX 16 ms	<b>67 833,05 HT</b>	(80 450,00 TTC)

**TR4 / 486-25**

Boîtier vertical - Carte mère 80486 - 25 MHz - 0 wait state - 2 Mo RAM extensible à 16 Mo - Carte série (2 ports) parallèle (1 port) - Contrôleur lecteurs (2) disque dur (2) - Carte vidéo VGA / EGA / HERCULES - 1 lecteur 5<sup>1/4</sup> (1,2 Mo) ou 3<sup>1/2</sup> (1,44 Mo) - Disque dur - Support coprocesseur 80387 - Clavier Français 102 T - MS-DOS 3.3 ou 4.01 + GW BASIC.

Disque dur 117 Mo NEC 20 ms	<b>56 829,68 HT</b>	(67 400,00 TTC)
Disque dur 150 Mo NEC 18 ms	<b>59 013,49 HT</b>	(69 990,00 TTC)
Disque dur 330 Mo NEC 18 ms	<b>63 743,68 HT</b>	(75 600,00 TTC)
Disque dur 670 Mo SCSI 16 ms	<b>80 531,19 HT</b>	(95 510,00 TTC)



EXTENSIONS : BARRETTE 1 Mo = **1250,00 TTC**  
LECTEUR DISQUETTE 3<sup>1/2</sup> 1.44 Mo = **790,00 TTC**

POUR LES DERNIERS PRIX CONSULTEZ NOTRE SERVEUR  
AU **42 82 06 04**

PROMOTIONS : SPINT 1.5 : **690 TTC**, QUATTRO : **690 TTC**,  
SIDEKICK : **120 TTC**, ABOVE DISC : **790 TTC**,  
WORD V : **3550 TTC**, CITIZEN 120 D : **1490 TTC**,  
SWIFT 24 : **3990 TTC...**

RECHERCHONS MONTEURS CABLEURS (BEP ELECTRONIQUE), TECHNICIENS & TECHNICO-COMMERCIAUX (BTS/DUT)  
LA GAMME DYNAMIT-PC : La plus complète du marché ; du 8088 au 80486 le plus performant de France (Test de Micro-Systèmes Février 1990)  
LA QUALITE : Les plus grands comptes nous font confiance (CREDIT AGRICOLE, BANQUES POPULAIRES, CAISSE D'EPARGNE, MINISTERES, KORTX INTERNATIONAL...)  
LA COMPATIBILITE : MS-DOS, OS/2, UNIX, XENIX, PC-MOS, PROLOGUE, NOVELL.  
**OU LE TROUVER ?** : Le magasin DYNAMIT-PC A PARIS, 40 magasins BOULANGER (FILIALE AUCHAN) sur toute la France et d'une surface minimum de 1000 m<sup>2</sup> (pour avoir le point le plus proche appeler le (16) 20 49 46 46) FRANCE SUD EST : IDEA SOFT, Tél. : 93 74 74 56, (06 ANTIBES) ; FRANCE CENTRE : MATSOFT, Tél. : 38 53 01 30 (ORLEANS) ; HVS SYSTEMES, Tél. : 26 82 49 29 (51 CORMONTREUIL) ; SCJ, Tél. : 35 59 89 89 (76 ROUEN) ; FRANCE SUD OUEST : MULTI MICRO, Tél. : 56 28 56 98 (33 MERIGNAC) ; MANCHE : MICROGESTION, Tél. : 33 47 18 92 (60 COUTAINVILLE).

Je désire avoir plus d'informations sur l'article suivant :

Nom : -----  
Prénom : -----  
Profession : -----  
Adresse : -----  
-----

**DYNAMIT COMPUTER**

**77, rue de Maubeuge - 75010 PARIS**  
**Tél. : 42 82 17 09/25**  
**Fax : 42 82 17 25**  
**Télex : 282 394 F CEFAN**

**GARANTIE DEUX ANS. TARIF TTC**

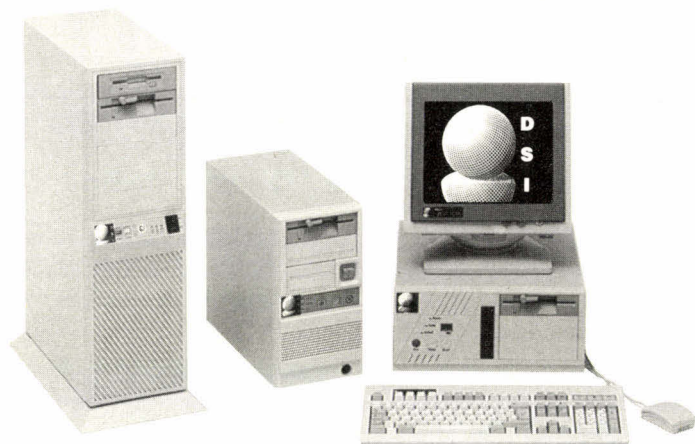

**DSI : LES OPTIONS EN STANDARD!**

Ram 1Mo extensible sur carte mère. Un lecteur de disquette 5" 1/4 (1.2Mo) ou 3" 1/2 (1.44Mo) Interfaces Série, Imprimante (+Joystick sur 286). Clavier 102 touches + SOURIS (ou Track Ball) Contrôleur deux disquettes et deux disques dur. Manuel MS Dos Français (500 pages)

**MODULABLE A VOTRE CONVENANCE!**

(choix du disque dur et du type d'écran vidéo)

386 TOWER 20/27Mhz Grande Tour  
(Version 25 et 33Mhz avec cache NC)  
**15000 F TTC**  
386/20Mhz 20Mo Mono 15666HT

386 SX MINI TOUR  
Horloge 16Mhz  
**11000 F TTC**  
Exemple : SX 20Mo Mono 12290HT

AT 286 12/16Mhz  
(Version 16/20/25Mhz NC)  
**7000 F TTC**  
Exemple : AT 20Mo Mono 8920HT

XT 10Mhz 640Ko. Lecteur 360Ko.  
Disque 30Mo Clavier. Souris. Moniteur  
Hercules mono **7500F TTC**  
Avec EGA Mono 8100 F TTC  
Avec EGA Couleur 10900 F TTC

**Carte + Ecran**

Hercules / CGA 14" Mono Blanc	1590
EGA 12" Monochrome Ambre	2200
EGA Couleur	4990
VGA 256K 16Bit 640*480 Monochrome	3200
VGA 256K 16Bit 800*600 Couleur	6200
VGA 512K 16Bit 1024*768 Nec IIID 14"	8800
VGA 512K 16Bit 1024*768 Sampo 19"	11000
PAO A4 1024* 768 15" Blanc Samsung	9900

**DISQUES DUR MFM**

Seagate 3" 1/2 20Mo 38ms	1990
Seagate 3" 1/2 40Mo 24ms	3990
Control Data 3" 1/2 80Mo 15ms	8200

**DISQUES DUR ESDI**

Control Data 150Mo 16ms 800Ko/s	
Control Data 330Mo 14ms 800Ko/s	

**RESEaux ETHERNET**

Transfert à 10Mo/s sur cable coaxial. Livré avec un logiciel de partage et de protection des ressources (disques dur, imprimantes....). Ne nécessite pas de serveur dédié. Installation possible sur toute la France. Cartes type PC et MCA pour PS/2 disponibles. Carte compatible NOVELL Coût : 4000F HT / poste

**LES IMPRIMANTES**

STAR LC 10	1990
CITIZEN SWIFT 24	3990
CANON BJ130e ou MT91	8900
LASER Mannesmann MT905	13900
NEC, EPSON, CANON.....	NC

**LES ACCESSOIRES**

Carte Modem LCE TEL Avec Logiciel	990
Lecteur disquette (1.2 ou 1.4Mo)	990
Support Disque dur amovible DSI PAK	990
Option Mini Tour pour XT et 286	500

**EXTENSION RAM**

Le Mo	1000 F TTC
-------	------------

**LES LOGICIELS**

PAO Timeworks Publisher VF.	1400
Tableur Excel VF	4500
Works Version 1.05 ou 2.0 VF	1800 / NC
Traitement de Texte WORD V VF	4000

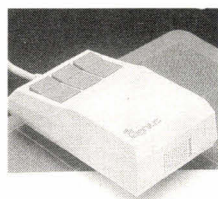

**Souris GM6000.** Type Microsoft. Avec Dr Halo III, Menu Maker, Tapis, Support, Adaptateur 9/25 Broches...  
**390F**



**Scanner GS4500.** 105mm. 400dpi. Livré avec logiciels Scan Edit Version II et reconnaissance de caractères Prodigy OCR.  
**1990F**

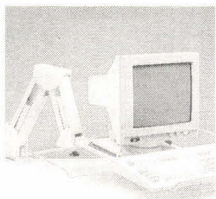

**Bras Articulé** pour Clavier, Moniteur et accessoires jusqu'à 25Kg. Très haute rigidité.  
**790F**



**TRACK BALL** Série compatible souris  
**590F**  
Clavier + Track Ball  
**990F**

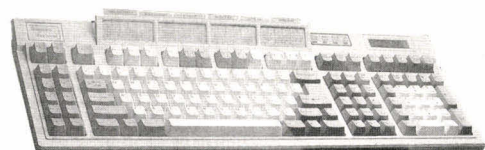

**Clavier avec calculatrice LCD.** (4 opérations + pourcentage et mémoire). Pour XT, AT, 386 et PS/2. Ne nécessite aucun driver. Ne fonctionne pas sur Amstrad et Olivetti.  
**1290F**

**XT / AT / Amstrad 1512 & 1640.** 3" 1/2 720Ko. **990**

**AMSTRAD 2000** 5" 1/4 360Ko. **1290**

5" 1/4 1.2Mo. **1590**

**TOSHIBA (Alim)** 5" 1/4 360Ko. **1290**

5" 1/4 1.2Mo. **1590**

**ATARI / AMIGA** 5" 1/4 **1290**

3" 1/2 **990**

**LECTEURS EXTERNES DSI.** LIVRES COMPLETS, PRETS A L'INSTALLATION, AVEC DOCUMENTATION. Garantie 1 An. Toutes les marques citées sont des marques déposées. Tarifs et photos sont indicatifs et non contractuelles. Frais de port en sus, nous consulter !

Je commande  Documentation

Mr .....  
Adresse .....

Qté.	Désignation	Prix

Total TTC. (TVA 18.6%) .....

A retourner à : **DSI.** 4 Rue du Chevreuil  
67000 STRASBOURG. Tel : 88.32.20.08

Signature :  
Date : MS 03/90

## Un Robert de faible encombrement

# LE GRAND ROBERT EN CD-ROM

Le Robert électronique, c'est le *Grand Robert* de la langue française sur CD-ROM, l'équivalent de 9 volumes papier et de 9 440 pages. Le poids et l'encombrement du papier en moins, la puissance et la vitesse de l'informatique en plus... Autant dire que ce CD-ROM représente un complément indispensable au traitement de texte. L'exploit du Bureau Van Dijk (maître d'œuvre) et de l'équipe des Dictionnaires Le Robert a été de concevoir un produit dont la simplicité le rend accessible au non-informaticien. Autre point fort : on peut placer le Robert en résident, l'appeler et le consulter depuis un programme (traitement de texte ou autre). Cette fonctionnalité ouvre des possibilités d'insertion d'un bloc de texte ou d'une citation du dictionnaire dans le traitement de texte.

Véritable colonne vertébrale de son architecture, la « nomenclature » (index alphabétique) du Ro-

bert électronique regroupe plus de 80 000 définitions. Un cadre dans la partie gauche de l'écran attend la frappe du mot à rechercher pendant que, dans la partie droite, une fenêtre affiche la liste alphabétique des entrées du dictionnaire. L'un des traits caractéristiques des CD-ROM signés par le Bureau Van Dijk repose sur un lien dynamique entre ces deux fenêtres. Vous cherchez la définition de « surréalisme » ? Après quatre lettres frappées (« surrè »), la surbrillance de la liste est déjà placée à trois lignes de « surréalisme ». On peut soit finir de taper les lettres, soit déplacer la surbrillance. Il ne reste plus qu'à valider, et la définition s'affiche, pleine page. Le Robert électronique va même vous permettre – Hypertexte oblige – de naviguer dans la définition. Si, d'aventure, vous souhaitez connaître le sens de l'un des mots de la définition, la recherche peut être relancée en positionnant le curseur sur ce mot et en validant. Cette recherche par association d'idées, propre à l'Hypertexte, peut s'envisager à l'infini.

La performance du Robert électronique ne s'arrête pas là. Un menu situé sur la dernière ligne propose, pour chaque définition, un accès à six modes de consultation. Par défaut, la présentation reprend le mode abrégé qui offre, pour un mot, les grandes divisions de sens avec leur définition principale et permet ainsi à l'utilisateur d'accéder directement au sens recherché sans se perdre dans un océan d'exemples et de citations. A partir de ces éléments, il est possible de choisir un sens particulier (avec la touche Tab) et d'en consulter la version détaillée (définition, exemples). Les modes Ethymologie, Synonymes/Analogie, Homonymes/Dérivés/Composés/Contraires ont l'avantage de structurer des informations qui, d'ordinaire, sont livrées pêle-mêle avec la définition. Le mode Cita-

tions, enfin, permet soit d'afficher les citations associées à un sens particulier d'un mot, soit d'afficher toutes les citations associées à tous les sens de ce mot.

Pour les personnes que l'orthographe chagrine, le Robert électronique s'utilise également comme outil de vérification orthographique. Vous ne connaissez pas l'orthographe d'un mot ? Vous pouvez le taper selon sa prononciation (« racio » par exemple), puis F3, et une fenêtre vous propose la réponse correspondante : « ratio », ou un mot prononcé à l'identique « raciaux ».

L'orthographe d'un mot peut également être recherchée par portion de mot à l'aide de jokers (\* ou ?). Par exemple, comment s'écrit l'adverbe correspondant à l'adjectif « solennel » ? La réponse s'obtient en tapant « solennel\* » puis F2 : une liste de mots commençant tous par « solennel », apparaît dans laquelle figure l'adverbe « solennellement ». Il ne reste plus qu'à valider ce mot pour afficher sa définition.

Ce même type de recherche peut être fait dans le cadre d'un travail thématique, pour connaître par exemple tous les mots se terminant par « graphie » (\*graphie puis F2). Seules restrictions regrettables, l'utilisation des deux jokers ne peut pas se combiner, on n'a pas le droit non plus de faire figurer plusieurs fois le même joker dans la recherche. On l'imagine, ces fonctionnalités transforment ce dictionnaire en une base de données linguistique qui pourrait donner bien des idées aux poètes en herbe (utilisé comme dictionnaire de rimes ou de finales) ou aux cruciverbistes qui apprécieront les caractères joker.

Le corpus de 160 000 citations associées aux définitions forme avec la nomenclature la deuxième grande richesse du Robert. Cette base, qui peut être consultée de façon autonome, contient les références des citations (auteur, titre) et les

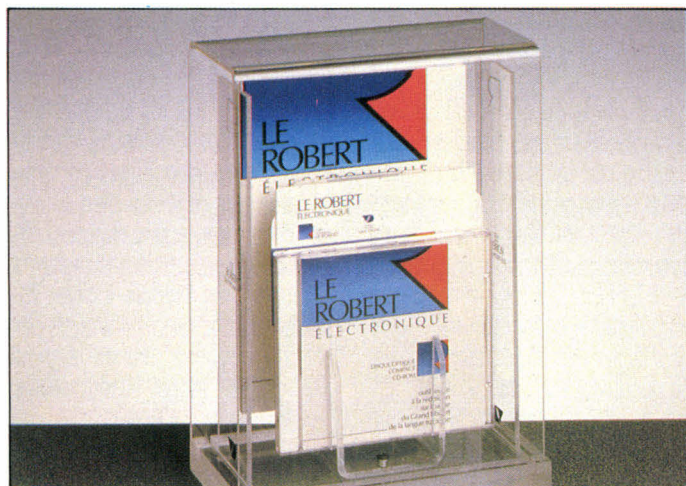

citations à proprement parler. Deux types de requêtes sont possibles. Le mode Référence permet la recherche des citations par auteur ou par un ou plusieurs mots composant le titre d'une œuvre. En une dizaine de secondes (sur un AT ordinaire), le Robert peut ainsi explorer le corpus et trouver 1 872 citations de Baudelaire. La touche F2 lance l'affichage des citations. A l'aide d'opérateurs logiques, on peut affiner la recherche par des requêtes croisées et obtenir toutes les citations extraites des œuvres de Baudelaire dont le titre comporte le mot « amour ». Le mot Citation – que l'on peut utiliser seul ou couplé avec le mode Référence – permet d'établir une recherche par thème pour trouver une citation de Baudelaire, quelle que soit l'œuvre dont elle est extraite, qui comporte les mots « femme » et « nature ».

Enfin, deux modules complètent ce dictionnaire. L'un permettant la consultation des abréviations et l'autre celle de la bibliographie des ouvrages dont sont extraites les citations (livres, périodiques...).

Mais alors, où sont les petits défauts du Robert électronique ? Il en a bien peu. Mise à part une procédure d'installation se terminant de façon ambiguë pour le novice, mises à part quelques fautes de frappe, ce produit est d'une conception et d'une efficacité remarquables. Il s'adresse aux utilisateurs intensifs du dictionnaire et de la langue : bibliothèques, secteur éducatif, presse, communication, édition, publicité, juristes... Pour ce public, au vu des services rendus par un tel outil, le prix se justifie largement : 6 500 F HT contre environ 4 000 F pour la version papier. ■

P.M.

*CD-ROM Robert électronique  
(Editions Le Robert/Bureau Van Dijk)  
Prix : 6 500 F HT  
1 CD  
(Testé sur un AT et sur un lecteur CD  
ROM Philips CM 121.)  
Pour plus d'informations cerchez 140*

## Archivage, quand tu nous tiens

### JARCHIVE

Toute organisation, quelle que soit sa taille et la finesse de sa structure, se fonde sur l'information, donc sur la gestion de ses ressources documentaires. Alors que la majorité des étapes du processus de production fait aujourd'hui appel à l'informatique, les méthodes traditionnelles de classement et de recherche sont devenues inadaptées, tant par leur coût que par leur lenteur. Jarchive se destine à combler cette lacune et s'en donne les moyens : il gère tous les types de documents et, en version réseau, permet le partage de l'information en temps réel.

Le logiciel s'adressant principalement à des utilisateurs non-informaticiens, ses concepteurs en ont d'abord soigné la prise en mains (menus déroulants, pilotage rapide, norme de présentation IBM). La même simplicité se retrouve en ce qui concerne l'accès aux documents. Outre les fonctionnalités SGBD classiques – recherches multicritères par autant de champs que définis, tris par combinaisons d'opérateurs logiques... –, Jarchive permet la consultation directe des documents à l'écran, offre des possibilités de PAO simples, et gère les transferts de documents à l'imprimante ou sur disquette.

Autre aspect d'importance, Jarchive n'impose rien. Qu'il s'agisse du vocabulaire, des structures de document ou d'un éventuel degré de confidentialité, le logiciel laisse au responsable utilisateur tout loisir pour organiser l'application globale. Le document, en tant qu'objet minimal d'archivage, est identifié par un titre, un auteur, un destinataire, des dates d'archivage et de création,

ainsi qu'un certain nombre d'autres critères facultatifs. Grâce à ces petites contraintes, Jarchive pourra être utilisé sans paramétrage préalable – paramétrage qui pourra intervenir par la suite sans nécessiter une re-fonte totale du travail déjà effectué.

Nous avons pu apprécier la rapidité de Jarchive en le faisant fonctionner sur une base de données documents assez conséquente. Evidemment, il faut compter avec une dégradation des performances correspondant à la masse d'informations stockées, mais les algorithmes utilisés sont ceux qui, traditionnellement, montrent un taux d'affaiblissement inversement proportionnel. C'est pourquoi Jarchive se permet d'offrir une gestion multisupport optique et des fonctionnalités juke-box comparables à celles mises en œuvre sur gros systèmes. ■

F.M.

*6 disquettes 720 Ko  
Manuel 250 pages  
29 000 F HT (version mono)  
42 000 F HT (version 5 postes  
+ 1 serveur)  
CEGEDIM (92100 Boulogne)  
Pour plus d'informations cerchez 141*

## On ne prête qu'aux riches

### PC-KWIK POWER PAK

Le Power Pak est un ensemble d'utilitaires destinés à améliorer les performances de votre PC dans des registres bien délimités : disque dur, écran, clavier et impression. A chacun de ces registres correspond un module logiciel implémentable ou pas (traitements par lots avec options), ce qui signifie que l'on peut lancer le tout depuis l'autoexec.bat.

L'idée – même si elle n'est pas nouvelle – est séduisante, et la

clientèle visée est certainement la plus large qui soit pour un produit logiciel. Depuis sa sortie aux Etats-Unis, à la rentrée 1989, le Pak a suscité bien des louanges de la part de nos confrères américains, notamment *PC-Mag* qui le qualifiait alors d'utilitaire de cache-disque le plus rapide du moment.

Le Pak étant en cours d'importation, nous l'avons soumis à l'appréciation du laboratoire et, au cours de la première utilisation, nous avons été bien déçus. Nous sommes en train de développer un protocole de tests complémentaire de celui que nous utilisons régulièrement dans les bancs d'essai hard ; l'occasion était rêvée, d'autant que ce nouveau protocole ne fonctionne pas en monôte. En fait, avant et après, nous n'avons observé qu'une différence de l'ordre de 5 % en performance générale, que les modules soient lancés ensemble ou séparément.

L'explication était fort simple : la machine utilisée n'avait ni mémoire d'expansion (640-1 024 Ko) ni mémoire étendue (1 024 Ko +). Nous avons donc recommencé les manips sur un Victor 386A équipé, lui, de 1 Mo en plus des 640 Ko conventionnels. Là, pas d'hésitation, on obtient globalement jusqu'à 50 % d'amélioration, chiffres à l'appui : avec MS-Bench v1.01 (la première version de notre protocole de tests), on gagne trente secondes pour un résultat final descendu jusqu'à 2:17 min. En fait, si Pak surclasse sans conteste les PC Cache (PC Tools) et consorts, les seuls utilitaires auxquels il se compare véritablement sont ceux qui sont livrés avec les machines AST (et donc hard-dependent).

Outre l'efficacité du Power Pak, il faut souligner sa souplesse d'utilisation. Par exemple, son installation/désinstallation ne nécessite pas de rebootage. L'utilitaire de RAM Disk supporte deux disques virtuels, et les tailles peuvent varier jusqu'à 16 Mo ; le spooler supporte lui aussi deux imprimantes, série ou parallèles ; l'accélérateur d'écran implé-

mente un scrolling arrière... Enfin, le Pak est compatible avec les normes LIM, avec les gestionnaires d'EMS tels que CEMM ou 386MAX, avec les disques durs de large capacité et avec les streamers et autres boîtes Bernoulli.

Commercialisé aux alentours de \$ 129 outre-Atlantique, le Power Pak mérite donc le détour. Attention cependant, ses performances dépendront de la masse de RAM au-dessus des 640 Ko dont vous disposez. Si votre PC est équipé du minimum, le Power Pak ne vous sera d'aucune utilité. ■

F.M.

Prix : 129 dollars

Pour plus d'informations cerchez 142

---

## Graphisme sans Windows

### PLUME3 VERSION 3.00

**A**vec moins de 150 Ko sur disque, Plume est un traitement de texte graphique Wysiwyg – sans Windows ni Presentation Manager – qui trouve naturellement sa place dans le portable de l'utilisateur souhaitant créer des documents un peu sophistiqués.

Imaginez un programme relativement peu gourmand en mémoire, qui dispose d'une bibliothèque de drivers d'imprimantes assez conséquente et qui, en plus, installe sur le disque les polices écran correspondantes à l'imprimante sélectionnée. Le tout bien sûr sans avoir à recourir à une couche graphique en plus du système d'exploitation. A partir de MS-DOS, Plume 3 génère du Wysiwyg : les caractères changent de corps, de polices, de styles (romain, gras, italique)... à l'écran. Toutefois, le programme n'est pas totalement graphique. S'il offre bien des possibilités d'encadrement et de tracé sa-

tisfaisantes pour un traitement de texte, il ne faut pas imaginer pouvoir sortir des caractères semi-graphiques habituels du code ASCII.

Voilà donc un programme qui est à contre-courant à l'heure où les ordinateurs de bureau sont de plus en plus puissants et où les portables peuvent intégrer une RAM de plus en plus importante. En fait, Plume 3 est un logiciel déjà vieux de quatre ans et vient d'une époque où les interfaces graphiques sur PC n'étaient pas disponibles. Ses concepteurs ont fait le choix, répondant bien aux besoins de toute une catégorie d'utilisateurs, de garder le produit en *stand-alone*.

L'utilisation de Plume 3 passe par les touches fonction dont la signification est rappelée à l'utilisateur en bas de l'écran à l'aide de différents « piano » de touches hiérarchisés. De plus, il est possible de passer des commandes en ligne, pour ouvrir un fichier, le sauvegarder ou encore imprimer. Cela demande un petit effort de mémorisation de la part de l'utilisateur, mais la syntaxe est réellement facile et elle est en français. Le système de commandes en ligne montre tout son intérêt dès qu'il s'agit d'utiliser les macro-commandes que Plume permet d'écrire. Ces dernières sont aussi en français et permettent d'effectuer toutes sortes d'opérations : fonctions de calcul sur les tableaux de chiffres, tracé de tableau ou d'organigramme...

L'aspect le plus séduisant de Plume 3 se situe au niveau de l'écriture : il suffit de choisir dans les différents menus les paramètres, et l'on obtient sans problème un texte en Helvetica, corps 16, gras et souligné. Bien sûr, les enrichissements typographiques peuvent se faire après coup sur du texte déjà saisi ou à l'aide d'une feuille de style.

Pour mettre des commentaires en regard d'un texte, il suffit d'établir une marge suffisamment large et d'aller y écrire. Attention toutefois, il ne s'agit pas d'un multicolonnage. Cette dernière fonction, décrite dans

le manuel d'utilisation, n'est pas encore implémentée dans la version 3.0. En revanche, la création des tableaux, vides ou à partir de données déjà saisies, est rapide. L'utilisateur a le choix entre plusieurs types de tableaux : simple ou double trait, gras ou pointillé. De la même façon, tracer un organigramme ne prend guère plus de temps qu'il n'en faut pour l'imaginer. La fusion de documents pour faire des mailings ne pose pas de problèmes particuliers. On peut citer, parmi la longue liste des fonctions de Plume 3, la création d'index, la gestion des notes en bas de page, l'accès aux commandes DOS à partir de l'application, la possibilité de création de glossaires multiples...

Au total, Plume 3 est un programme qui m'a beaucoup séduit. La prise en main se fait en moins de deux heures, mais je dois préciser qu'il ne faut pas beaucoup plus de temps pour remarquer quelques bugs qui, selon l'éditeur, auront disparu dans la prochaine version. Ainsi, la gestion des textes affichés en couleur à l'écran est pour les moins aléatoire. Le programme permet, par l'utilisation simultanée des touches Shift et Insert, de rappeler les caractères effacés, voire même des lignes entières ; curieusement, certains mots reviennent concaté-

nés. Mais ces quelques bugs ne sont de toute façon pas rédhibitoires et n'enlèvent rien à l'intérêt de Plume 3. ■

F.L.

3 disquettes  
Manuel 150 pages  
Prix : 3 500 FHT  
Andiade Système (75013 Paris)  
Pour plus d'informations cerchez 143

## Echangisme

# TOPS 3.0 POUR PC ET MACINTOSH

**A**voir des services bureautiques pour un coût raisonnable, tant au niveau financier qu'au niveau utilisation et installation, quoi de plus séduisant ? C'est ce que propose Tops, de la société Sun Microsystems, distribué en France par La Commande Electronique. Le produit n'est pas nouveau, et de nombreuses générations d'utilisateurs ont déjà eu l'occasion de recourir à ses services, mais reconnaissons qu'il a pour lui l'ancienneté, d'où un certain attachement affectif, et qu'il a su évoluer et bien vieillir, ce qui n'est pas toujours le cas en micro.

Le choix de l'éditeur est délibérément logiciel : les fonctionnalités du produit, serveur de fichiers, serveur d'impression et messagerie en particulier, sont conçues pour accepter une grande variété de support physique et de protocole de communication. De plus, le package inclut dorénavant MacLinkPlus, un logiciel de conversions de format de fichiers textes et graphiques.

Car Tops est avant toute chose un outil de communication simple d'emploi. Soit entre Macintosh, soit entre PC et Mac. Une version pour communiquer par exemple avec les machines Sun est aussi disponible.

L'utilisation en réseau hétérogène, PC et Mac, se réalise très simplement en utilisant AppleTalk qui reste aujourd'hui le système de câblage le moins coûteux. Dans le cas du PC, il faut ajouter à la machine une carte qui permet la connexion à AppleTalk. Le PC devient ainsi indifféremment serveur ou client pour les postes clients de type Macintosh. Ces derniers accèdent aux données comme sur n'importe quel poste Macintosh.

Avec un taux de transfert de 230 Kbits/s, LocalTalk, la version basse de AppleTalk, n'offre pas toujours des performances adaptées à la configuration du site. Pour dépasser cette limite et atteindre à des taux de transfert plus attrayants, il existe des adaptateurs FlashTalk qui dopent les vitesses de transfert en les doublant et donnent un résultat de 770 Kbits/s. Enfin, certains utilisateurs opteront pour une solution de type Ethernet, avec un taux de transfert de l'ordre de 10 Mbits/s. Il s'agit là d'une configuration haute dont les performances sont supérieures mais dont le coût financier est lui aussi plus conséquent. Au-delà, de 4 à 16 Mbits/s, on trouve une solution TokenTalk. De quoi répondre à la majorité des cas de figure.

Précisons que InBox, le logiciel de messagerie, est livré en standard avec le package Tops 3.0. Ce dernier comprend les manuels explicatifs nécessaires, correctement documentés, mais malheureusement pas encore traduits. Au total, l'utilisateur dispose de quatre fascicules allant de 50 à environ 100 pages : MacLinkPlus, le guide de l'utilisateur et celui de l'administrateur pour InBox, et enfin le manuel Tops. ■

F.L.

4 disquettes  
Manuels 250 pages en tout  
2 450 FHT (version Mac)  
2 150 FHT (version PC)  
99 FHT (mise à jour)  
LCE (27120 Pacy-sur-Eure)  
Pour plus d'informations cerchez 144



# ESCOM

COMPUTER by **PRO S**  
Micro-Ordinateurs

NOTRE MATERIEL ESCOM  
**EST GARANTI 1 AN**  
PIECES, MAIN D'ŒUVRE ET DEPLACEMENT  
SUR SITE PAR TELCI SA  
**GRATUITEMENT**

**ESCOM COMPUTER**  
**MADE IN WEST GERMANY**

## ESCOM AT 286

• Processeur 80286, 12 MHz • 0 WAIT STATES • 1 MB de RAM, extensible à 4 MO sur carte mère • Carte 1 x série - 1 x parallèle • Carte Hercules  
• Lecteur 5.25/1.2 MB • Clavier 102 touches • Alimentation 200 WATT • Moniteur 14" monochrome • Boîtier Slim Case • Disque 20 MB ..... 9 690 F  
Avec Disque 40 MB ..... 11 280 F  
Remplacement de la Carte Hercules par la Carte VGA 800x600 :  
Supplément ..... 930 F

## ESCOM AT 80386 SX + moniteur 14" monochrome

• 1 MB, 16 MHz, 0 WAIT STATES • Carte série + parallèle • Lecteur 5.25/1.2 MB • Alimentation 200 WATT • Clavier AZERTY 102 touches  
Avec Disque dur 20 MB ..... 11 900 F  
Avec Disque dur 40 MB ..... 12 280 F  
Avec Disque dur 72 MB ..... 14 370 F  
Remplacement de la Carte Hercules par la carte VGA (800 x 600) ..... 930 F

## ESCOM AT 80386

• 2 MB, 20 MHz • Carte Hercules • Carte série + parallèle • Lecteur 5.25/1.2 MB • Alimentation 200 WATT • Clavier AZERTY 102 touches  
Avec Disque dur 40 MB ..... 21 100 F  
Avec Disque dur 72 MB ..... 23 800 F  
Remplacement de la Carte Hercules par la carte VGA (800x600) ... 930 F  
Changement du boîtier AT par le boîtier Tower ..... 1 490 F

## ESCOM BLACK TOWER WORKSTATION 386-CACHE/32

• Processeur 80386, 25 MHz • 32 cache, 0 WAIT STATES • 4MB de RAM • Carte VGA 16 BIT/512 KB • Carte 4 x série, 1 x parallèle • Horloge incorporée • Lecteur 5.25/1.2 MB • Lecteur 3.5/1.44 MB • Alimentation 250 WATT • Clavier 102 touches avec cache poussière • Elegant boîtier Tower noir  
Avec Disque dur 72 MB ..... 39 980 F  
Avec Disque dur 150 MB ..... 45 980 F  
Existe aussi en mode 33 MHz processeur avec 64 Cache NC.

## MONITEURS

14" MONITEUR TTL monochrome ..... 990 F  
14" ESCOM VGA couleur ..... 2 990 F  
14" ESCOM Multiscan couleur ..... 3 990 F  
14" ESCOM Multiscan monochrome ..... 1 990 F  
NEC Multisync 2 A ..... 5 490 F  
NEC Multisync 3 D ..... 5 990 F

## ESCOM XT

• Carte mère 8088  
• 640 KO de RAM  
• Carte Hercules  
• Carte Multi I/O  
• 2 x Lecteurs 5.25/360 KB  
• Clavier AZERTY  
• Alimentation 150 Watt  
• Moniteur 14" monochrome  
• MS DOS et GW BASIC  
• Traitement de texte  
• Logiciel de jeux  
• Manuels en français  
..... 6 590 F

### — OPTIONS

Disque dur 20 MB  
Disque dur 30 MB  
Lecteur 3.5/720 KB voir Memoires de Masse ci-dessous

**Matériel garanti 1 an pièces et main d'œuvre en nos ateliers**

## A LA CARTE

Carte CGA ..... 350 F  
Carte Hercules ..... 360 F  
Carte GAME ..... 120 F  
Carte clock ..... 220 F  
Carte série + parallèle ..... 235 F  
Carte 2 x série + parallèle ..... 295 F  
Carte 4 x série + parallèle ..... 595 F  
Carte Multi I/O ..... 390 F  
Carte VGA (800x600) ..... 1 290 F  
Carte VGA 1024 x 768 / 512 KB ..... 1 990 F

## IMPRIMANTES \*

STAR LC 10 ..... 1 590 F  
CITIZEN 120D ..... 1 500 F  
STAR LC 10 Couleur ..... 2 490 F  
STAR LC 2410 ..... 2 990 F  
NEC P 2200 ..... 3 390 F  
NEC P6+ ..... 5 490 F  
NEC P7+ ..... 7 790 F  
HP DESKJET ..... 7 400 F  
HP DESKJET + ..... 9 000 F  
HP LASERJET IIP ..... 14 900 F  
\* Modèle Export

## PORTABLE LAPTOP AT 286 - LCD RETRO

• Processeur 80286, 12 MHz, 0 WAIT STATES • 1 MB de RAM, extensible à 16 MB sur carte mère • Lecteur 3.5 / 1.44 MB • Ecran LCD Retro  
• Graphique 600 x 400 • 1 x port série + 1 x parallèle • 1 x 16 bit + 1 x 8 bit libre • Clavier 84 touches • Disque dur 40 MB • MS / DOS ..... 23 990 F

## DISQUETTES par boîtes de 10 unités

ESCOM 5.25 / 2 D ..... 29,90 F  
ESCOM 5.25 / Haute Densité ..... 59,90 F  
ESCOM 3.5 / 2 D ..... 69,90 F  
ESCOM 3.5 / Haute Densité ..... 149,00 F

## MEMOIRES DE MASSE

Seagate 225 / 20 MB ..... 1 890 F  
Seagate 238 / 30 MB ..... 2 090 F  
Seagate 251 / 40 MB / 28 ms ..... 3 490 F  
Miniscribe 40 MB / 3,5 HD ..... 2 690 F  
Micropolis 72 MB ..... 5 490 F  
Hard Card 20 MB ..... 2 590 F  
Hard Card 30 MB ..... 2 950 F  
Lecteur 5.25 / 360 KB ..... 640 F  
Lecteur 5.25 / 1.2 MB ..... 790 F  
Lecteur 3.5 / 720 KB ..... 650 F  
Lecteur 3.5 / 1.44 MB ..... 650 F  
Kit de montage ..... 128 F  
Contrôleur disques - WD XT GEN - F 300, XT MFM ..... 450 F  
Contrôleur disques - WD 1002 A 27, XT RLL ..... 495 F  
Contrôleur disques - WD 1003, AT MFM ..... 995 F

## DIVERS

Souris GENIUS GM 6000 incl. package ..... 345 F  
Souris GENIUS GM - F 301 ..... 490 F  
Scanner GENIUS GS 4500 incl. OCR ..... 1 890 F  
Tablet GENIUS GT 1212 A ..... 2 400 F  
BEST modem 1200+ (vente à l'exportation) ..... 890 F  
BEST modem 1-2-3 (vente à l'exportation) ..... 1 190 F  
BEST modem 2400+ (vente à l'exportation) ..... 1 790 F  
Intel 80287, co-processeur 10 MHz ..... 2 190 F  
Intel 80387, co-processeur 20 MHz ..... 4 400 F  
Wangtec Streamer 40 MB ..... 3 490 F  
Alimentation 200 Watt/AT ..... 690 F  
Alimentation 150 Watt/XT ..... 490 F

**VENTE PAR CORRESPONDANCE :** adresser vos commandes à :

**PRO S** 16, Avenue du Maréchal FOCH  
06000 NICE  
Tél. 93 80 80 48 - 93 85 97 34  
Micro-Ordinateurs Télécopie 93 80 45 19

Ouvert tous les jours de 10h00 à 19h00

Forfait Port jusqu'à 5 kg : 48 F (au dessus, nous consulter)

**PRIX T.T.C. ...**

# COMMO- DORE PC 50 SX

*Une machine  
apparemment  
nouvelle mais  
en fait déjà  
bien connue des  
professionnels.*

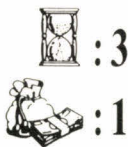

Comme à l'accoutumée chez la marque allemande, l'esthétique de la machine, alliant différentes teintes de beige, est assez raffinée. Il doit s'agir de la valeur ajoutée Atari, dans la mesure où la machine ressemble en tout point à certains modèles Mitac, le 286/16 par exemple. On y trouve donc exactement le même châssis avec, en façade, trois emplacements dont un 3,5" vertical, les poussoirs de marche/arrêt et reset, les voyants et le connecteur clavier.

L'analogie ne s'arrête pas là puisque la plupart des composantes internes du premier sont également dans le second. Qu'il s'agisse des connecteurs externes implantés directement sur la carte mère (2 ports série, un port parallèle, un port VGA), de l'alimentation Tiger 100 W ou de l'implantation du disque dur au fond de la machine, avec un contrôleur sur carte d'extension, difficile de faire la différence.

Naturellement, l'électronique de base correspond à des catégories

différentes. Si les circuits annexes Chips n'Tech et le double Bios Phoenix ont été retenus, c'est certainement plus le fait des concepteurs de la carte mère générique que des ingénieurs de Commodore eux-mêmes. Restent le clavier, au bruit assez feutré, et le moniteur Quadram VGA qui apportent au 50 sx sa touche de distinction finale.

L'ensemble des chiffres relevés à l'issue de notre protocole de tests confirme l'impression subjective que nous donnait le 50 sx en utilisation, à savoir une rapidité légèrement supérieure à la moyenne de sa catégorie. En revanche, nous avons constaté une lenteur excessive des opérations sur disquettes, impression renforcée *a posteriori* par des mesures en lecture/écriture qui figurent parmi les plus décevantes que nous ayons enregistrées. Un drive 3,5" n'est déjà pas rapide en général, mais celui-ci ne fait rien pour arranger les choses. Compte tenu de la catégorie de la machine, on ne peut pas vraiment parler d'un défaut rédhibitoire.

## COMMODORE PC 50 SX

**Prix :** 28 990 F HT  
(VGA)  
Commodore (92130  
Issy-Les-  
Moulineaux)

### Spécifications techniques

**constructeur :**  
**Processeur :**  
Intel 80386 sx  
**Fréquence  
d'horloge :** 16 MHz  
**Mémoire :** 1 Mo  
**Lecteur de  
disquettes :** 3,5"  
Teac (1,44 Mo)  
**Disque dur :** Conner  
40 Mo  
**Temps d'accès :**  
25 ms

**Extensions :**  
4 slots 16 bits  
1 slot 8 bits  
disponibles

### Connexions externes :

2 ports série  
1 port parallèle  
1 port VGA  
1 port vidéo digital

### Alimentation :

100 W

**Clavier :** 102  
touches

**Moniteur :** Quadram  
VGA

### Divers :

MS-DOS 4.01,  
GW-Basic

MACHINE TESTEE : CONNODORE PC 50 SX	30/04/1988
1A : Affichage vidéo aléatoire (mode texte).....	0 : 6 : 9
1B : Affichage vidéo séquentiel (mode texte).....	0 : 1:93
1C : Affichage vidéo en insertion (mode texte).....	0 : 9:44
1D : Affichage vidéo séquentiel (mode graphique).....	0:26:64
1X : Mesure vidéo globale.....	0:44:10
2A : Génération d'un tableau de 600 réels en strings.....	0 : 0:99
2B : Tri linéaire du tableau.....	0:20:76
2C : Tri à bulles du tableau.....	0:11:32
2X : Mesure de tris globale.....	0:33 : 7
3A : Ecriture fichier séquentiel sur floppy courant (2500 l.)....	0:24:33
3B : Ecriture fichier séquentiel sur disque fixe (6000 l.).....	0:14 : 6
3C : Lecture fichier séquentiel sur floppy courant (2500 l.)....	0:23:29
3D : Lecture fichier séquentiel sur disque fixe (6000 l.).....	0 : 8 : 2
3X : Mesure disques globale.....	1 : 9:70
4A : Calcul récursif du binôme de Newton (n=50/p=5/lf=33).....	0:39:32
5A : Procédure de délai simple (déclaré pour 32 secondes).....	0:29:66
XX : Mesure globale.....	3:36:40

Implantée en France, depuis octobre 1988, PC Warehouse, chaîne de distribution internationale de micro-informatique, vous offre, dès aujourd'hui, grâce à son réseau national de 25 agences, qui en comptera plus de 100 en 1992, tout ce que vous attendez de l'informatique, du composant aux solutions professionnelles en passant par les micro-ordinateurs, périphériques et accessoires PC Warehouse est déjà implantée en Australie, au Canada et aux États-Unis... En vous proposant les plus grandes mar-

ques, et en particulier les produits ARCHE, KENITEC, les agences PC Warehouse mettent à votre disposition les solutions les plus performantes que vous choisirez avec l'aide de nos conseillers.

Vous disposerez également de toute notre infrastructure de S.A.V. et d'un service téléphonique d'assistance à votre écoute.

Nos produits sont vérifiés, testés en usine puis recontrôlés par nos services techniques à Cergy.

**C'EST L'INVESTISSEMENT INFORMATIQUE HAUTE SÉCURITÉ AUX MEILLEURS PRIX !**

**PC WAREHOUSE**

**MAINTENANCE SUR SITE GRATUITE UN AN**

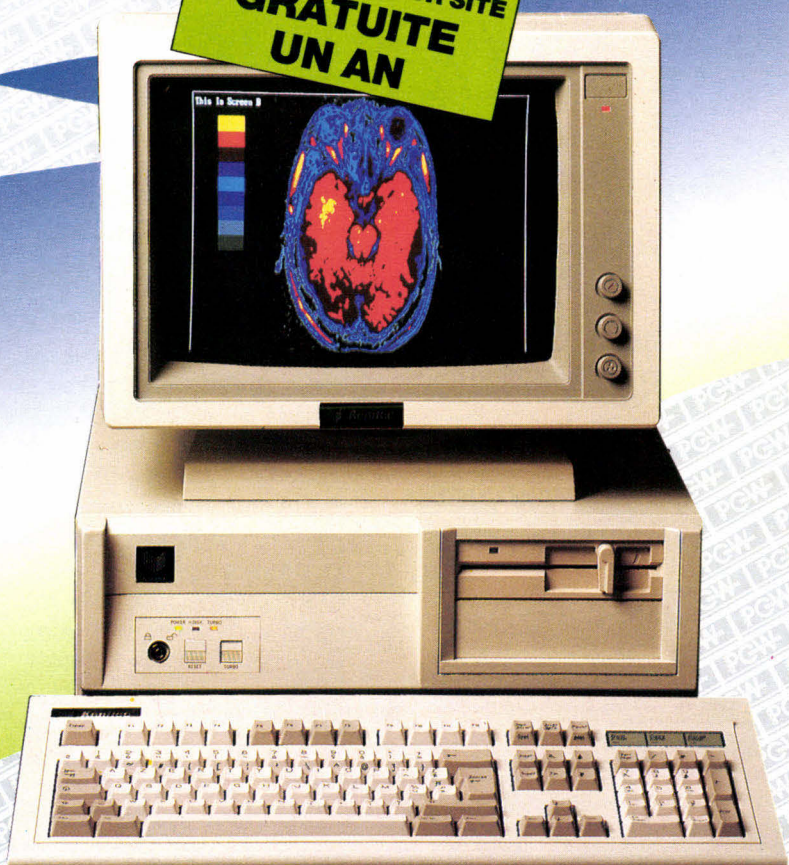

**Configuration avec écran monochrome et disque dur 20 Mo**

**8 990 F TTC**

**3<sup>e</sup> RÉGION PARISIENNE**

30, rue du Grenier-St-Lazare 75003 PARIS 48.04.00.48 Métro : RAMBUTEAU

3<sup>e</sup> 5, rue des Filles-du-Calvaire 75003 PARIS 42.78.50.52 Métro : FILLES DU CALVAIRE

9<sup>e</sup> 57, rue La Fayette 75009 PARIS 48.78.06.91 Métro : CADET

10<sup>e</sup> 38, rue de Chabrol 75010 PARIS 42.47.09.42 Métro : GARE DE L'EST/POISSONNIERE

13<sup>e</sup> 68, bd Auguste-Blanqui 75013 PARIS 43.36.69.00 Métro : CORVISART

92 58, rue Kléber 92300 LEVALLOIS 47.48.12.00 Métro : A. FRANCE

95 16, rue Thiers 95300 PONTOISE 30.38.61.63

**59 NORD**

16, rue du Priez 59800 LILLE 20.74.03.32

**38 EST**

13, avenue du Docteur Mazet 38000 GRENOBLE 76.87.07.07

69 51, av. Jean-Jaurès 69007 LYON 78.58.01.71 Métro : Jean MACÉ

**06 SUD**

14, bd Chancel 06600 ANTIBES 93.65.94.00

13 3, av. de Delphes 13006 MARSEILLE 91.79.27.29

31 8-10, Grande Rue Saint-Michel 31400 TOULOUSE 61.53.19.18

31 30, bd Carnot 31000 TOULOUSE 61.62.13.87

34 Av. de Lodève 34000 MONTPELLIER Tél. :

83 6, av. du Colonel Fabien 83000 TOULON 94.31.30.31

**33 OUEST**

21 bis cours Alsace-Lorraine 33000 BORDEAUX 56.81.12.96

35 160, rue de Brest 35000 RENNES 99.33.82.65

44 ZI Atlantis, 214, av. du St Laurent 44811 ST HERBLAIN CEDEX 40.92.24.24

37 MICRO DIFFUSION 60, rue Mirabeau 37000 TOURS 47.61.50.46

72 MICRO DIFFUSION 6, rue Paul-Ligneul 72000 LE MANS 43.23.72.83

**KENITEC AT 286-12**

Carte mère 80286 à 12 MHz - 512 Ko RAM 100 ns extensible à 4 Mo - 7 slots d'extension - Carte contrôleur 2 lecteurs et 2 disques durs - Lecteur 5" 1/2 Mo ou 3" 1/2, 1.44 Mo au choix - Clavier étendu 102 touches - Alimentation 200/220 V - MSDOS & GWBASIC - Manuels en français.

Configuration	Monochrome	VGA couleur
avec 20 Mo	8 990	13 020
avec 40 Mo	10 460	14 490



**VENTE PAR CORRESPONDANCE B.P. 317 95526 CERGY-PONTOISE Tél. : 16 (1) 34 25 01 15**

SERVICE LECTEURS N° 235

Consultez notre catalogue sur Minitel 3614 code ORDI.



# DUAL DATA AT 260

*Efficace, élégant,  
européen, le 286/12 de  
Schneider s'affirme  
comme une alternative  
aux AT de grandes  
marques.*



: 1

: 3

**R**éveillés un peu tard, les constructeurs européens tels Schneider se rendent compte du bénéfice potentiel à tirer du marché informatique semi-professionnel. En même temps qu'il présentait son Euro PC, Dual Data annonçait une gamme de trois compatibles AT, le modèle 260 arrivant au sommet. Il faut d'abord saluer l'esthétique spécifique de l'unité centrale, qui se présente en châssis vertical demi-hauteur. A l'inverse des modèles 201 et 220, cadencés à 10 MHz, le 260 est architecturé autour d'un 286/12 (et d'un Bios Phoenix), vient en standard équipé de 1 Mo de RAM et possède un floppy 3,5 pouces haute densité (plus un second en option). Le modèle 260 étant, comme son nom l'indique, livré avec un disque dur de 60 Mo, il ne reste plus que trois connecteurs d'extension libres, dont deux sur 16 bits.

D'autre part, puisqu'il faut bien assurer la compatibilité physique avec l'autre format de disquettes, les AT de Dual Data sont pourvus d'une interface pour floppy externe et d'une seconde destinée à gérer

un streamer. Selon les besoins du client, Dual Data propose trois moniteurs, un 12 pouces monochrome et deux 14 pouces EGA ou multisync. Il faut également souligner le fait que Dual Data fournit, outre MS-DOS en version 3.30 et son GW-Basic, le logiciel Works de Microsoft (version 1 en français). Autrement dit, l'ensemble est immédiatement exploitable par une PME/PMI ou un travailleur indépendant, lui permettant de gérer ses données comptables avec une productivité immédiate.

Si la description de la machine laisse relativement peu de place à la fantaisie, la surprise (agréable) provient des mesures effectuées avec la version 1.01 de notre protocole de tests. D'emblée, le chiffre global de 4:03:26 minutes place ce 286/12 parmi les plus rapides de sa catégorie. C'est particulièrement en opérations internes – accès mémoire et calculs – que la machine démontre sa vélocité par rapport à ses concurrentes. Les autres chiffres demeurent dans une bonne moyenne, notamment en lecture disque dur compte tenu de l'absence de cache ou autre Fastopen.

## DUAL DATA AT 260

**Prix :** 20 960 F TTC  
(60 Mo/  
monochrome)  
Dual Data  
(75017 Paris)

### Spécifications techniques

#### constructeur :

**Processeur :**  
Intel 80286

**Fréquence d'horloge :** 12 MHz

**Mémoire :** 1 Mo

**Lecteur de disquette :** 3,5"  
(1,44 Mo)

**Disque dur :** 60 Mo

**Temps d'accès :**  
N.C.

#### Extensions :

2 slots 16 bits  
1 slot 8 bits  
disponibles

#### Connexions

##### externes :

1 port série  
1 port souris  
1 port parallèle  
1 port floppy  
1 port streamer

#### Clavier :

102 touches

**Moniteur :** selon  
option

#### Divers :

MS-DOS 3.3  
GW-Basic  
Works

MACHINE TESTEE : DUAL DATA AT 260	10/10/1989
1A : Affichage vidéo aléatoire (mode texte).....	0:11:48
1B : Affichage vidéo séquentiel (mode texte).....	0: 3:57
1C : Affichage vidéo en insertion (mode texte).....	0:17:74
1D : Affichage vidéo séquentiel (mode graphique).....	0:31:69
1X : Mesure vidéo globale.....	1: 4:48
2A : Génération d'un tableau de 600 réels en strings.....	0: 1:21
2B : Tri linéaire du tableau.....	0:19:71
2C : Tri à bulles du tableau.....	0:10:99
2X : Mesure de tris globale.....	0:31:91
3A : Ecriture fichier séquentiel sur floppy courant (2500 l.)....	0:23:56
3B : Ecriture fichier séquentiel sur disque fixe (6000 l.).....	0:15:88
3C : Lecture fichier séquentiel sur floppy courant (2500 l.)....	0:22:57
3D : Lecture fichier séquentiel sur disque fixe (6000 l.).....	0: 8:90
3X : Mesure disques globale.....	1:10:91
4A : Calcul récursif du binôme de Newton (n=50/p=5/lf=33).....	0:44:87
5A : Procédure de délai simple (déclaré pour 32 secondes).....	0:30:54
XX : Mesure globale.....	4: 3:26

Implantée en France, depuis octobre 1988, PC Warehouse, chaîne de distribution internationale de micro-informatique, vous offre, dès aujourd'hui, grâce à son réseau national de 25 agences, qui en comptera plus de 100 en 1992, tout ce que vous attendez de l'informatique, du composant aux solutions professionnelles en passant par les micro-ordinateurs, périphériques et accessoires PC Warehouse est déjà implantée en Australie, au Canada et aux États-Unis... En vous proposant les plus grandes mar-

ques, et en particulier les produits ARCHE, KENITEC, les agences PC Warehouse mettent à votre disposition les solutions les plus performantes que vous choisirez avec l'aide de nos conseillers. Vous disposerez également de toute notre infrastructure de S.A.V. et d'un service téléphonique d'assistance à votre écoute.

Nos produits sont vérifiés, testés en usine puis recontrôlés par nos services techniques à Cergy.

**C'EST L'INVESTISSEMENT INFORMATIQUE HAUTE SÉCURITÉ AUX MEILLEURS PRIX !**

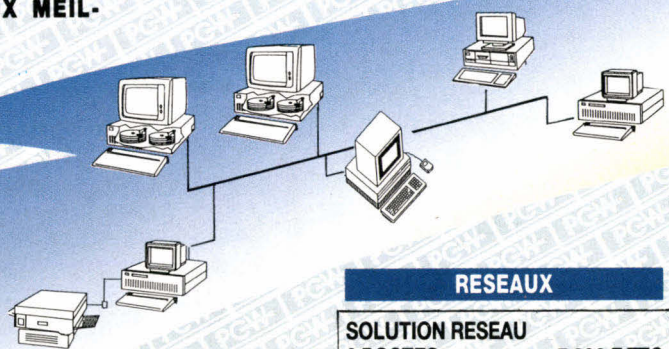

# LOGICIELS / RESEAUX



**VOTRE RESEAU A PARTIR DE 7 990 F TTC**

## BASES DE DONNÉES

DBASE IV 7 490,00 F  
SGBD intégrant un générateur de programme un QBE et l'interface SQL. (VF)

DBASE IV RESEAU 11 990,00 F  
Version réseau 5 postes supplémentaires (nécessité DBASE IV). (VF)

RAPIDFILE v 1.2 2 450,00 F  
SGBD mono-fichier. (VF)

## GRAPHIQUES

GEM DRAW PLUS 2 790,00 F  
Logiciel de dessin contenant une bibliothèque de plus de 100 images sous GEM. (VF)

GRAPH in the BOX PLUS 1 755,00 F  
Logiciel résidant permet la représentation graphique de vos données. (VF)

## INTÉGRÉS

FRAMEWORK III RESEAU 11 990,00 F  
Intégré version réseau 5 postes (FW III inclus). (VF)

FRAMEWORK EXECUTIVE 2 490,00 F  
Intégré regroupant tableur base de données grapheur. Traitement de texte et module de télécommunication. (VF)

WORKS v 1.05 1 790,00 F  
Tableur, graphique, base de donnée. (VF)

## LANGAGES

QUICK BASIC v 4.5 890,00 F

QUICK C v 2.0 1 290,00 F

QUICK PASCAL v 1.0 1 490,00 F

TURBO BASIC v 1.1 890,00 F

TURBO C v 2.0 1 290,00 F

TURBO C Prof. v 2.0 2 490,00 F

Langage C assembleur et Debbuger de Borland. (VF)

TURBO PASCAL v 5.5 1 290,00 F

TURBO PASCAL Prof. v 5.5 2 490,00 F

Langage Pascal assembleur et Debbuger de Borland. (VF)

## TABLEURS

EXCEL v 2.10 4 590,00 F  
Tableur graphique fonctionnant sous windows. (VF)

VP PLANNER PLUS VERSION v 2 2 490,00 F  
Tableur intégrant un module graphique, base de données, macro-commandes. (VF)

## P.A.O

FIRST PUBLISHER 1 450,00 F  
Logiciel de PAO professionnelle. Contient bibliothèque de 150 dessins. Supporte imprimante laser et jet d'encre. (VF)

BYLINE 2 490,00 F  
Logiciel de PAO professionnelle. (VF)

## GESTIONS

ALIENOR II 1 890,00 F  
Comptabilité multi-société en turbo Pascal avec assistance à la saisie des écritures. (VF)

PACK NIVEAU II 5 490,00 F  
Comprend comptabilité multisociété + paye + gestion commerciale. (VF)

## RESEAUX

**SOLUTION RESEAU 2 POSTES 7 990 F TTC**  
Réunir 2 postes de travail, partager une imprimante, des données et des applications à vitesse élevée. (Comprend : 2 cartes ETHERNET à 10 Mb/s compatibles WD et NETWARE DE NOVELL, un LOGICIEL réseau pour 4 postes, câble de 8 m et terminateurs).

**LOGICIEL RESEAU LANSOFT** à partir de 2 690,00 F  
Des versions allant de 4 à 64 postes, partagez vos disques durs, utilisez des logiciels réseaux, CONFIDENTIALITÉ ET PARTAGE DES INFORMATIONS.

Logiciel NOVELL ELSI v 2.0 A 4 postes 6 990,00 F

**CONSULTEZ NOS TECHNICIENS POUR TOUTES PRESTATIONS RESEAUX (CONSEIL, INSTALLATION,...).**

## TRAITEMENTS DE TEXTES

SPRINT VI.5 (VF) 2 190,00 F  
Mailing sauvegarde automatique et qualité professionnelle pour ce traitement de texte. (VF)

WORD V 3 690,00 F  
Feuille de style, intégration de graphiques. (VF)

## UTILITAIRES

ABOVE DISC v 4.1 1 490,00 F  
Gestionnaire de mémoire étendue à la norme EMS 4.0 avec ou sans carte additionnelle. (VF)

NORTON UTILITIES v 4.5 1 590,00 F  
sauvegarde et utilitaires astucieux. (VF)

PCTOOLS DE LUXE 790,00 F  
Récupérez vos données effacées. Effectuez vos Back-Up avec cet utilitaire devenu indispensable.

## ENVIRONNEMENT

WINDOWS/386 v 2.10 2 250,00 F  
Environnement graphique, utilise le mode protégé de votre 386, multitache, livré avec Write + Paint. (VF)

POURQUOI PAS 49 24 00 65



# EPSON PC AX3s

*Le plus récent  
de la technologie  
pour ce 386 sx  
japonais jusqu'au bout  
des... broches.*



:3



:1

**M**achine de base de la nouvelle gamme 386 Epson, l'AX3 s'affirme comme le digne héritier des premiers AT de la marque japonaise. Cela suffirait à susciter la considération ; cela dit, quelques améliorations sont là, tout de même, qui prouvent que l'AX3 appartient bien à la dernière génération des compatibles PC. Une jolie carte mère en technologie CMS (ce qui n'empêche pas la présence de quelques straps – eux aussi en surface), une carte extension mémoire à barrettes SIMMS montées sur un connecteur spécifique, un disque dur Conner 32 Mo, un connecteur bus mouse micro-DIN, l'ensemble préfigure ce que seront les compatibles taiwanais ou coréens dans un an ou deux.

Du côté vidéo, Epson laisse le choix à ses clients, leur proposant en haut de gamme un splendide contrôleur VGA 16 bits à base Paradise avec le moniteur (origine TUV) adapté. Dotée d'une esthétique très agréable (une petite trappe en face avant recèle le commutateur de vitesse CPU, le poussoir de reset et le

connecteur clavier), l'AX3 reste tout de même relativement volumineux. Avec deux emplacements de floppies en façade, certains concurrents réussissent à faire plus plat. Cela n'est pas vraiment réhibitoire, juste un peu encombrant sur un bureau high-tech. Notons, avant de conclure notre visite guidée, le confort et le silence du clavier apparemment fabriqué par Epson Seiko.

Nous avons pu bénéficier, pour ce banc d'essai, d'une machine absolument « brute de fonderie » : disque dur non formaté, contrôleur vidéo dans son emballage... A ce propos, nous observons, depuis quelque temps déjà – en fait, depuis la sortie de quelques composants contrôleurs disque dur –, une nette amélioration des performances en lecture après écriture. Nous vous en reparlerons à l'occasion de la présentation d'une nouvelle batterie de tests analytiques. Les performances dans les autres registres sont à l'avenant, à l'image de la technologie employée. L'ensemble se situe dans une moyenne supérieure, tout à fait digne de ce que l'on pouvait attendre de la part d'Epson.

MACHINE TESTEE : EPSON PC AX3s		27/01/2001
1A : Affichage vidéo aléatoire (mode texte).....		0: 7:91
1B : Affichage vidéo séquentiel (mode texte).....		0: 2:47
1C : Affichage vidéo en insertion (mode texte).....		0:10:93
1D : Affichage vidéo séquentiel (mode graphique).....		0:27:13
1X : Mesure vidéo globale.....		0:48:44
2A : Génération d'un tableau de 600 réels en strings.....		0: 1: 4
2B : Tri linéaire du tableau.....		0:17:36
2C : Tri à bulles du tableau.....		0: 9:56
2X : Mesure de tris globale.....		0:27:96
3A : Ecriture fichier séquentiel sur floppy courant (2500 l.)....		0:24:17
3B : Ecriture fichier séquentiel sur disque fixe (6000 l.).....		0:14:66
3C : Lecture fichier séquentiel sur floppy courant (2500 l.)....		0:22:79
3D : Lecture fichier séquentiel sur disque fixe (6000 l.).....		0: 8:63
3X : Mesure disques globale.....		1:10:25
4A : Calcul récursif du binôme de Newton (n=50/p=5/lf=33).....		0:39:49
5A : Procédure de délai simple (déclaré pour 32 secondes).....		0:22:63
XX : Mesure globale.....		3:29:21

## EPSON PC AX3s

**Prix :** 26 200 F HT  
(sans écran)  
Epson (92300  
Levallois-Perret)

### Spécifications techniques

#### constructeur :

**Processeur :**

Intel 80386 sx

#### Fréquence

**d'horloge :** 16 MHz

**Mémoire :** 1 Mo

(+ carte d'extension à remplir)

#### Lecteur de

**disquettes :** 3,5"

(1,44 Mo)

**Disque dur :** 40 Mo

Conner

#### Temps d'accès :

25 ms

#### Extensions :

3 slots 16 bits

1 slot 8 bits

disponibles

#### Connexions

**externes :**

1 port série (9 br.)

1 port parallèle

1 port souris

#### Alimentation :

150 W

#### Clavier :

102 touches

#### Moniteur :

selon

option

#### Divers :

MS-DOS 4.01

manuels

Implantée en France, depuis octobre 1988, PC Warehouse, chaîne de distribution internationale de micro-informatique, vous offre, dès aujourd'hui, grâce à son réseau national de 25 agences, qui en comptera plus de 100 en 1992, tout ce que vous attendez de l'informatique, du composant aux solutions professionnelles en passant par les micro-ordinateurs, périphériques et accessoires PC Warehouse est déjà implantée en Australie, au Canada et aux États-Unis... En vous proposant les plus grandes mar-

ques, et en particulier les produits ARCHE, KENITEC, les agences PC Warehouse mettent à votre disposition les solutions les plus performantes que vous choisirez avec l'aide de nos conseillers. Vous disposerez également de toute notre infrastructure de S.A.V. et d'un service téléphonique d'assistance à votre écoute.

Nos produits sont vérifiés, testés en usine puis recontrôlés par nos services techniques à Cergy.

**C'EST L'INVESTISSEMENT INFORMATIQUE HAUTE SÉCURITÉ AUX MEILLEURS PRIX !**

**PC WAREHOUSE**

périphériques

**TOUT EST LÀ !**



**IMPRIMANTES SEIKOSHA**

SEIKOSHA SP 1600  
80 col., 9 aiguilles  
160 cps + bac feuille à feuille \_\_\_\_\_ 2 690,00 F

**PROMOTION**

SEIKOSHA SP 2000  
80 col., 9 aiguilles  
192 cps \_\_\_\_\_ 2 990,00 F

**SUPPORTS MAGNÉTIQUES**

Disquettes neutres garanties sans défaut  
disquettes 5" 1/4 en boîte carton de 10 avec pochettes et étiquettes \_\_\_\_\_ prix unit.  
5" 1/4 DFDD 48 TPI 360 Ko (par 10) \_\_\_\_\_ 2,00 F  
5" 1/4 DFHD 96 TPI 1,2 Mo (par 10) \_\_\_\_\_ 7,40 F  
Disquettes 3" 1/2 en boîte carton de 10 \_\_\_\_\_ prix unit.  
3" 1/2 DFDD 720 Ko (par 10) \_\_\_\_\_ 7,80 F  
3" 1/2 DFHD 1,44 Mo (par 10) \_\_\_\_\_ 24,00 F  
Cartouche type DC-2000 \_\_\_\_\_ 290,00 F  
Cartouche type DC 600 \_\_\_\_\_ 320,00 F

**IMPRIMANTES EPSON**

**Epson LX-800**  
80 colonnes 180 CPS \_\_\_\_\_ 2 390,00 F  
Bac feuille à feuille \_\_\_\_\_ 850,00 F

**Epson LQ-500**  
80 colonnes 180 CPS \_\_\_\_\_ 3 650,00 F  
Buffer 6 Ko 3 polices en standard 12 polices en option  
Bac feuille à feuille \_\_\_\_\_ 850,00 F

**Epson LQ-850**  
80 colonnes 264 CPS \_\_\_\_\_ 7 190,00 F  
Fonction parking entraînement continu et feuille à feuille simultanément buffer 8 Ko  
Matrice maxi 360 x 360  
Bac feuille à feuille \_\_\_\_\_ 1 650,00 F  
Bac double \_\_\_\_\_ 2 490,00 F

**Epson LQ-2550**  
136 colonnes 400 CPS \_\_\_\_\_ 12 990,00 F  
Fonction parking entraînement continu et feuille à feuille simultanément buffer 8 Ko  
Matrice maxi 360 x 360 8 polices en standard  
Bac double \_\_\_\_\_ 3 950,00 F

**ENTRÉE DE DONNÉES**

Claviers étendu 102 touches.  
Tablette graphique GT-1212.  
Souris série 2 boutons \_\_\_\_\_ 275,00 F  
Scanner à main.

**LECTEUR**

Lecteur de disquettes 3" 1/2 et 5" 1/4 toutes capacités  
3" 1/2 1,44 Mo \_\_\_\_\_ 790,00 F

**CONNECTIQUE**

Chargeur de genre.  
Câble parallèle. — Adaptateur.  
Convertisseur série/parallèle.

**SAUVEGARDE STREAMERS**

Streamer de 40 à 125 Mo.  
Interne ou externe.

**ACCESSOIRES**

Filtere écran.  
Support imprimante.  
Support unité centrale.  
Tapis housse.

**CARTE MEMOIRE**

Carte mémoire 576 K  
Carte d'extensions mémoire de 2 à 8 Mo - EMS/LIM.

**DISQUES DURS**

Disques durs de 20 à 330 Mo.  
Disques durs sur carte.

**COMPOSANTS**

RAM, extensions mémoire.  
Coprocesseurs.

SERVICE LECTEURS N° 237

Extrait de notre catalogue en TTC.

**Garantie totale 1 an**

**Consultez notre catalogue sur Minitel 3614 code ORD1**



# NIXDORF 8810/80

*Le constructeur allemand (doublement allemand depuis son rachat par Siemens) préfère fabriquer des machines fiables plutôt que rapides. Pari réussi...*

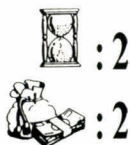

**D**e l'aveu même du constructeur, la politique de la maison n'a jamais été de fabriquer les PC les plus rapides du monde. La stratégie de Nixdorf étant plutôt d'équiper les grands comptes que le particulier à la recherche du meilleur compromis budgétaire, on conçoit aisément que les ingénieurs allemands, comme leurs collègues dans d'autres secteurs industriels, privilégient la fiabilité.

### Choix stratégique et pari sur l'avenir

A cet égard, l'imposante unité centrale verticale est un modèle du genre. Tout y est surdimensionné, du berceau en alu aux nappes de connexion entre les disques et les contrôleurs. Destinée principalement à servir un réseau, la machine est prévue pour recevoir un grand nombre d'unités de mémoire de masse.

Sur la face avant, une fenêtre en plastique fumé coulisse vers le bas pour y donner accès, tandis que, à l'arrière, un panneau amovible per-

met de brancher les câbles sans avoir à tout démonter. A l'intérieur, Nixdorf a joué la carte de l'évolutivité en présentant une architecture de type planar board - une simple carte bus sur laquelle s'enfiche la carte processeur et les autres cartes d'extension. Le modèle 33 MHz est donc, de ce point de vue, à peu près identique au modèle 16 MHz qui nous avait paru si obsolète (cf. *Micro Systèmes* n° 100). Une carte 486 devrait être annoncée incessamment, de même qu'une planar board EISA.

Globalement, les performances de la machine tendraient à être plutôt rassurantes. C'est honnête et, à cette vitesse-là, l'ensemble ne risque pas de surchauffer. Plus sérieusement, il faut remarquer les excellentes mesures en accès disque dur, tandis que le floppy 3,5 pouces, comme à l'accoutumée, implique un facteur de ralentissement certain. Hormis deux chiffres relativement élevés en affichage mode texte, l'ensemble présente un équilibre indiscutable. Nous sommes heureux de constater que l'affaire du 386/16 n'était qu'un faux pas.

### NIXDORF 8810/80

**Prix :** 79 120 F HT  
(4 Mo/150 Mo/VGA)  
Nixdorf (95802  
Cergy-Pontoise)

### Spécifications techniques constructeur :

**Processeur :** Intel 80386  
**Fréquence d'horloge :** 33 MHz  
**Mémoire :** 4 Mo extensibles à 32 Mo  
**Lecteur de disquettes :** 3,5" (1,44 Mo)  
**Disque dur :** 155 Mo  
**Temps d'accès :** 18 ms  
**Extensions :** 7 slots disponibles  
**Alimentation :** 220 W  
**Clavier :** 102 touches  
**Moniteur :** VGA  
**Divers :** MS-DOS 4.01 manuels

MACHINE TESTEE : NIXDORF 8810/80 33		06/01/1980
1A : Affichage vidéo aléatoire (mode texte).....		0:14:44
1B : Affichage vidéo séquentiel (mode texte).....		0: 4:45
1C : Affichage vidéo en insertion (mode texte).....		0:19:45
1D : Affichage vidéo séquentiel (mode graphique).....		0: 9:83
1X : Mesure vidéo globale.....		0:48:17
2A : Génération d'un tableau de 600 réels en strings.....		0: 0:39
2B : Tri linéaire du tableau.....		0: 7:63
2C : Tri à bulles du tableau.....		0: 4: 7
2X : Mesure de tris globale.....		0:12: 9
3A : Ecriture fichier séquentiel sur floppy courant (2500 l.)....		0:23:34
3B : Ecriture fichier séquentiel sur disque fixe (6000 l.).....		0: 8:24
3C : Lecture fichier séquentiel sur floppy courant (2500 l.)....		0:22: 8
3D : Lecture fichier séquentiel sur disque fixe (6000 l.).....		0: 4: 1
3X : Mesure disques globale.....		0:57:67
4A : Calcul récursif du binôme de Newton (n=50/p=5/lf=33).....		0:15:11
5A : Procédure de délai simple (déclaré pour 32 secondes).....		0:30:59
XX : Mesure globale.....		2:44:33

**NOUVEAUX  
PORTABLES  
386/286**

**Tandon**

**PC FORUM  
STAND 3L910**

**IDVS**  
Informatique

46, rue Pernety, 75014 PARIS

Tél. : 45.42.14.70

Télex : 201 450F + Fax : 45.42.01.08

Ouvert du lundi au vendredi de 9 h 30 à 19 h

FERME LE SAMEDI FACE AU M° PERNETY

SERVICE - ETUDE - CONSEIL  
SOLUTION CLE EN MAIN  
DEVELOPPEMENT  
D'APPLICATION  
FORMATION - ASSISTANCE

**Recherche jeunes  
technico-commerciaux  
niveau Bac + 2**

**PRÊT - DÉMONSTRATION AUX GRANDS COMPTES**

**10.000 LOGICIELS PC/MAC :  
LOTUS - BORLAND -  
MICROSOFT - ASHTON-TATE**

EXCELL  
WORD IV  
WORKS  
CHART III  
MULTIPLAN

PARADOX  
SPRINT  
DBASE IV

FRAMEWORK III  
RAPIDFILE  
ETC8.

**PRIX SPECIAUX**

**C.A.O./D.A.O.**

HT TTC  
AUTOCAD V 10..... 35 200 F N.C.  
GENERIC CAD, HARVARD DESIGNER, CO-  
REL DRAWN  
CADKEY, CADVANCE.....

**RESEaux, MODEMS, FAX**

KORTEX, LGE, PNP  
NOVELL, 3 COM, TOKEN RING, ETHERNET  
**MULTIPOSTE**  
UNIX, XENIX, AIX



**Tandon** **PROMO**  
**CONFORT - SÉCURITÉ - FIABILITÉ**  
**386/33 MHz, 25, 20**

PAC 386  
PCA 286/12  
SIDE PAC

TARGET 386  
PCA/12 SL

PAC 286/12 MHz  
DATA PAC 30-40

**hp** HEWLETT  
PACKARD  
**LASER SERIE II PROMOTION**  
**COMPAQ**  
**EPSON**

SERVICE LECTEURS N° 238

**EVITEZ LE**

**CRASH**  
**INFORMATIQUE**

**ACAR A 220**



**protège votre matériel et vos  
logiciels contre la foudre et  
les perturbations électriques.**

\* La liste des distributeurs sur simple demande.

SERVICE LECTEURS N° 239

**ACAR GROUPE**

68, RUE LECOURBE - 75015 PARIS - TEL. : (1) 45.66.40.67 - TELEX : 201 696 - TELEFAX : (1) 45.66.09.56

# Des Formations courtes et efficaces pour des Métiers passionnants dans des Secteurs de pointe

## ÉLECTRONIQUE / MICRO-ÉLECTRONIQUE

- TECHNICIEN EN MICROPROCESSEURS** - Formation en 8 mois
- FORMATION PROFESSIONNELLE EN ÉLECTRONIQUE** - 12 mois
- TECHNICIEN EN MICRO-ÉLECTRONIQUE** - Formation en 24 mois

## INFORMATIQUE

- BTS** - Diplôme d'État - Préparation en 24 mois
- BP** - Diplôme d'État - Préparation en 20 mois
- ANALYSTE PROGRAMMEUR** - Formation en 15 mois
- PRISE EN MAIN du PC (et compatibles)** - Formation en 3 à 6 mois
- PROGRAMMEUR SUR MICRO-ORDINATEUR** - Formation en 6 mois

## BUREAUTIQUE

- BTS** - Diplôme d'État - Préparation en 24 mois
- BP** - Diplôme d'État - Préparation en 20 mois
- BEP** - Diplôme d'État - Préparation en 18 mois
- BAC Prof. BUREAUTIQUE**  
option **SECRETARIAT** - Diplôme d'État - Préparation en 24 mois

## ACTION COMMERCIALE

- GESTION ET STRATÉGIE COMMERCIALES** - Formation en 8 mois
- BTS** - Diplôme d'État - Préparation en 24 mois
- BAC Pro . VENTE REPRÉSENTATION** - Diplôme d'État  
Préparation en 24 mois

## COMPTABILITÉ

- DECF** - Diplôme d'État - Préparation en 24 mois
- DPECF** - Diplôme d'État - Préparation en 24 mois
- BTS** - Diplôme d'État - Préparation en 24 mois
- Spécial révision BTS (2<sup>e</sup> année)** - Préparation en 6 à 12 mois
- GESTION COMPTABLE ET FINANCIÈRE** - 8 mois
- BP** - Diplôme d'État - Préparation en 20 mois
- BAC Prof. BUREAUTIQUE**  
option **COMPTABILITÉ** - Diplôme d'État - Préparation en 24 mois
- BEP** - Administration commerciale et comptable
- CAP** - Diplôme d'État - Préparation en 12 mois
- FORMATION COMPTABLE SUR PC** - Formation en 6 à 8 mois
- COMPTABILITÉ GÉNÉRALE** - Formation en 6 mois

## LANGUES

- ANGLAIS**  **USUEL** - Formation en 8 mois
- COMMERCIAL** - Formation en 6 mois

## FONCTION PUBLIQUE

- CONCOURS ADMINISTRATIFS** - Niveau C  
Préparation en 8 mois

INSCRIPTION ET DÉBUT DES COURS  
A TOUT MOMENT DE L'ANNÉE

- DES ÉTUDES A VOTRE RYTHME\*
- DES COURS SPÉCIALEMENT CONÇUS  
POUR L'ENSEIGNEMENT PAR CORRESPONDANCE
- NOTRE GARANTIE-ÉTUDE
- DES CONDITIONS DE PAIEMENT PAR MENSUALITÉS

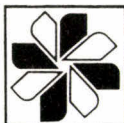

**EFC**

### ÉCOLE FRANÇAISE DE COMPTABILITÉ

Organisme Privé spécialiste de l'Enseignement à distance  
7, RUE HEYNE - 92270 BOIS-COLOMBES - (1) 42.42.59.27

Je désire recevoir, sans engagement de ma part, votre documentation x5195  
sur le métier qui m'intéresse. MS 03/90

- |  |   |
|--|---|
| <input type="checkbox"/> INFORMATIQUE                    | <input type="checkbox"/> LANGUES            |
| <input type="checkbox"/> GESTION-COMPTABILITÉ            | <input type="checkbox"/> ACTION COMMERCIALE |
| <input type="checkbox"/> ÉLECTRONIQUE/MICRO-ÉLECTRONIQUE | <input type="checkbox"/> MARKETING          |
| <input type="checkbox"/> BUREAUTIQUE                     | <input type="checkbox"/> FONCTION PUBLIQUE  |

Nom \_\_\_\_\_ Prénom \_\_\_\_\_  
Adresse \_\_\_\_\_ Tél. \_\_\_\_\_



**PETITES  
ANNONCES  
MATÉRIEL  
ADRESSES  
AGENDA  
COURRIER**

**TAPEZ**

**36 15**

**CODE**

**MS 1**



# SETRI Le Conseil Informatique

## MICRO-ORDINATEURS

PME, PMI,  
VOUS  
souhaitez  
gérer  
votre  
évolution  
grâce  
à l'aide  
de la Micro  
Informatique



### PC CRAFT MINI TOWER

Prix Public : 26.800 F      Prix SETRI : 18.900 F

80286 - 16 Mhz - 1 Mo de RAM extensible à 8 Mo  
Lecteur 5"1/4 - 1 disque dur 65 Mo - Ecran VGA  
couleur - Clavier 102 touches - 2 sorties série et  
1 parallèle - MS DOS 4.01.

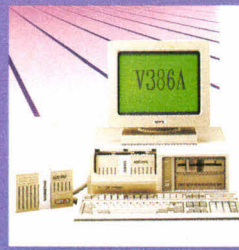

### VICTOR V 386 A

Prix Public : 32.990 F      Prix SETRI : 24.750 F

80386 - (20 MHz) - 1 Mo RAM - Lecteur 5"1/4 ou  
3"1/2 - 1 disque dur 70 Mo - Cartouche Add-Pack  
en option 30 ou 70 Mo (total 100 à 140 Mo) - Ecran  
monographique vert 14" - Clavier 102 touches -  
Sortie série et parallèle - MS-DOS 4.01 - MS Win-  
dows - Gw Basic.



### COMPAQ DESKPRO 386/20e

Prix Public : 43.750 F      Prix SETRI : 32.800 F

80386 - (20 MHz) - 32 Ko mémoire cache - 4 Mo  
RAM - 1 lecteur de disquettes 5"1/4 1.2 Mo/360 Ko  
- 1 disque dur 40 Mo - Temps d'accès de 28 ms -  
Ecran VGA couleurs - Clavier 102 touches - 1 sortie  
série, 1 sortie parallèle et 1 port souris - MS-DOS en  
option.

## PORTABLES



### VICTOR V 86 P

Prix Public : 15.990 F      Prix SETRI : 12.500 F

80 C 86 - (4.77/10 MHz) - 640 Ko RAM - 1 lecteur  
de disquettes 3"1/2 720 Ko - Disque dur 20 Mo -  
2 ports série, 1 port parallèle, 1 sortie vidéo et sortie  
bus - Ecran LCD double TWIST CGA - Clavier 83 tou-  
ches - MS-DOS 4.01 - Chargeur externe 4,5 V -  
Autonomie 4 h - Poids 3,75 kg.



### TOSHIBA T 3100sx

Prix Public : 43.950 F      Prix SETRI : 32.950 F

80386sx - 16 Mhz - 1 Mo de RAM extensible à 13  
Mo - Lecteur 3"1/2 de 1.44 Mo/720 ko - Disque dur  
40 Mo - Ecran plasma VGA-EGA - Clavier 88 tou-  
ches - 2 sorties série et 1 parallèle - Pavé numéri-  
que en option - Autonomie : 2 à 5 h - Poids : 6,8  
kg (2 batteries) - MS DOS 4.0.



### VICTOR V 286P VGA

Prix Public : 32.990 F      Prix SETRI : 23.500 F

80286 - 12 Mhz - 1 Mo de RAM extensible à 3 Mo  
de RAM - Lecteur 3"1/2 de 1.44 Mo - Disque dur  
60 Mo - Ecran plasma VGA - Clavier 102 touches  
Pavé numérique séparé - Connecteurs ADD PAK  
Sortie série, sortie souris parallèle - MS DOS 4.01  
en FR - GW basic - MS WINDOWS - Poids : 7,9 kg.

## TELE- COPIEURS

### TOSHIBA

TF 111 ..... 6.500 F  
TF 211 ..... 8.500 F  
ALFA 350 ..... 6.500 F

MATÉRIEL DESTINÉ A L'EXPORTATION  
NON AGRÉÉ PTT



## IMPRIMANTES



### STAR LASER PRINTER 8

Prix Public : 17.990 F      Prix STERI : 11.700 F

8 pages minute - 1 Mo de mémoire - Emulation : HP  
LASERJET +, ESPSON EX 800 DIABLO 630 ECS,  
IBM ProPrinter - Capacité 200 feuilles - **Garantie  
1 an sur site.**



### STAR XB 24-10

Prix Public : 7.080 F      Prix SETRI : 4.950 F

80 colonnes - 24 aiguilles - 240 cps - 14 polices  
résidentes - Friction et traction bidirectionnel -  
Poids 8 kg - **Garantie 3 ans.**



### NEC LASER LC 890

Prix Public : 34.750 F      Prix SETRI : 26.000 F

8 pages/minute - 3 Mo de mémoire - Emulations :  
Postscript, Laserjet Plus, Diablo 630 - Alimentation  
double bac en standard 2 x 250 feuilles -  
Connexion : parallèle Centronics, Série RS 32 C,  
Série RS 422 (Appletalk).

\* Tous nos prix s'entendent Hors Taxes



Financement UFB-LOCABAIL

SIÈGE SOCIAL

5, rue François-Mauriac - 92700 Colombes

Tél. (1) 47.81.42.56 + • Fax (1) 42.42.96.42

## TEXTE

Un traitement de Texte simple à utiliser mais complet et de qualité professionnelle avec des menus déroulants.

Vous disposez du paramétrage des couleurs, de la fonction Zoom, de la Gestion des Blocs, de la mise en page automatique, de Macro-Commandes etc.

Vous pouvez également récupérer plusieurs documents dans un seul, les renommer, consulter jusqu'à 7 textes en même temps (multi-fenêtrage), accéder au DOS depuis le programme, importer ou exporter des informations etc.

**Réf. TT5** sur disquette  
5"1/4 pour **340 F TTC**

**Réf. TT3** sur disquette  
3"1/2 pour **360 F TTC**

## MAILING

Ce logiciel intègre le Traitement de Texte et la Gestion d'Adresses afin de personnaliser les lettres du mailing (Publipostage) et d'imprimer les étiquettes d'adresse.

**Réf. MA15** sur disquette  
5"1/4 pour **510 F TTC**

**Réf. MA13** sur disquette  
3"1/2 pour **530 F TTC**

## ADRESSES

Une gestion d'Adresses simple et rapide pour gérer vos Clients, Abonnés, Fournisseurs etc. avec leurs coordonnées complètes plus du texte libre.

Recherches par nom, ville, code postal etc.

Impression en listing ou sur étiquettes; vous pouvez gérer jusqu'à 65.000 adresses.

**Réf. ADR5** sur disquette  
5"1/4 pour **170 F TTC**

**Réf. ADR3** sur disquette  
3"1/2 pour **190 F TTC**

## CODES A BARRES

Module d'impression de Codes à Barres au standard EAN 13 écrit en dBASE, ce qui permet de l'utiliser dans vos applications en dBASE III et compatibles.

L'impression se fait par une imprimante compatible EPSON ou IBM Graphique.

**Réf. CABdB** sur disquette  
5"1/4 pour **370 F TTC**

## CAB EAN 13

Module d'impression de Codes à Barres au standard EAN 13. Il assure l'édition sur des étiquettes en continu à l'aide de n'importe quelle imprimante Compatible EPSON ou IBM Graphique.

**Réf. CABT5** sur disquette  
5"1/4 pour **320 F TTC**

**Réf. CABT3** sur disquette  
3"1/2 pour **340 F TTC**

## STOCK

Ce logiciel intègre la Facturation et la Gestion des Stocks.

En plus de la Facturation traditionnelle, vous disposez d'un fichier Articles complet avec paramétrage de la Famille, du Poids, des Unités, des Taux de TVA etc. Votre Stock est automatiquement mis à jour en fonction des entrées ou des sorties effectuées, vous pouvez déterminer un Seuil Critique par article, un Coefficient Multiplicateur pour les modifications de prix etc.

Vous avez également une gestion des Cumuls d'entrées et de sorties par valeur et par quantité et de nombreuses visualisations et éditions (catalogue des articles, valorisation du Stock, liste des entrées/sorties de Stock etc.).

**Réf. STO5** sur disquette  
5"1/4 pour **510 F TTC**

**Réf. STO3** sur disquette  
3"1/2 pour **530 F TTC**

# TURBO LOGICIELS

## en Français pour IBM PC et Compatibles

## FACTURE

Ce logiciel permet l'édition et la mémorisation des Factures, Devis, Bons de Livraison Clients et Fournisseurs.

Vous pouvez paramétrer les Taux de TVA, les Remises et les Modes de Règlement, vous pouvez transformer un Devis ou un BL en Facture et la numérotation s'incrémente automatiquement. Comme tous les logiciels de SIMA, cette Facturation est très rapide et très performante.

**Réf. FA5** sur disquette  
5"1/4 pour **340 F TTC**

**Réf. FA3** sur disquette  
3"1/2 pour **360 F TTC**

## FICHER

Ce fichier "passe-partout" permet d'archiver toutes sortes de données grâce à des champs modifiables à volonté.

Ce fichier multi-critères vous donne le choix du mode de création, de la modification ou de l'annulation des fiches et des Fichiers, vous avez la possibilité de faire évoluer les fiches, d'interroger un Fichier à partir de multiples critères (Alphabétique, numérique, décimal, oui ou non etc.).

**Réf. FIC5** sur disquette  
5"1/4 pour **320 F TTC**

**Réf. FIC3** sur disquette  
3"1/2 pour **340 F TTC**

## CALCULATRICE

Cette Calculatrice Scientifique logeable en mémoire est toujours disponible par une touche de fonction indépendamment du logiciel que vous utilisez.

Elle possède les fonctions Arithmétiques de base, des mémoires, des fonctions statistiques et des régressions linéaires. L'affichage se fait en mode Binaire/décimal/Hexadécimal, les fonctions sont : Ln, Log, Exp, Sin, Cos, Racine carrée et 1/x.

**Réf. CAL5** sur disquette  
5"1/4 pour **150 F TTC**

**Réf. CAL3** sur disquette  
3"1/2 pour **170 F TTC**

## PAYE

Cette PAYE multi-sociétés/multi-services (aux nouvelles normes) est entièrement paramétrable. Elle permet d'effectuer le calcul à l'envers, l'édition est journalière, hebdomadaire ou mensuelle sur papier libre. Vous pouvez reporter systématiquement un mois sur l'autre et modifier le Bulletin juste avant l'impression. Toutes ces fonctions font que ce logiciel est le Nec plus Ultra dans son domaine.

Ce logiciel est une version bridée de SIMAPAYE.

**Réf. PAYS** sur disquette  
5"1/4 pour **340 F TTC**

**Réf. PAY3** sur disquette  
3"1/2 pour **360 F TTC**

## COMPTA

Ce logiciel permet une Comptabilité complète avec une Gestion des Comptes (création, modification, paramétrage de comptes automatiques...) et des Journaux (nombre illimité) et la création de Macro-Commandes.

La saisie s'effectue sur un "Brouillard" modifiable à tout moment et sauvegardé automatiquement toutes les 45 secondes. Nombreuses éditions et Visualisations (Journaux, Grands-Livres, Balances, Historique des Comptes...).

Vous disposez également d'un Générateur d'États vous permettant l'édition du Bilan, du Résultat, des Calculs de Ratios, de faire de l'Analytique, de la Budgétaire, de la Prévisionnelle...

**Réf. COM5** sur disquette  
5"1/4 pour **510 F TTC**

**Réf. COM3** sur disquette  
3"1/2 pour **530 F TTC**

## LIAISON

Ce logiciel permet le transfert, le partage des données et des programmes par la sortie Série de PC à PC. Ce mini Réseau pour PC-XT, AT-386-PS2 et Portables permet l'accès aux lecteurs, disques durs et RAM-Drive de chaque ordinateur connecté.

Le transfert des fichiers de tous genres et de toutes importances se fait à une vitesse de 115.200 Bauds. Idéal pour le transfert entre des disquettes de format différent (5"1/4 et 3"1/2), mais aussi pour la sauvegarde d'un disque dur. Livré avec le schéma du brochage pour le câble de liaison.

**Réf. LINK** sur disquettes  
5"1/4 + 3"1/2 pour **370 F TTC**

## dBASE III / CLIPPER TOOLS

Un paquet de 50 disquettes pleines de TOOLS pour dBASE III/CLIPPER/FOXBASE et avec des outils tels que : générateur de programmes, manipulation des interruptions, dBASE et C, Gestion d'adresse, Codes à Barres, Clipper-Librairies, Communication, Error Handler, Graphique, Mail Merge, Soundex, Sauvegarde de données, Tabulation, Mémo Manager, Mouse-Support, Timer, dB-Documentation, POP-UP'S, Routines d'assemblage, divers BROWSE etc. Aucun Programmeur en dB ne peut se passer de ces TOOLS.

Six paquets sont disponibles :

**Réf. dB 1-10** : paquet de 10 disquettes 5"1/4 pour **500 F TTC**

**Réf. dB 11-20** : paquet de 10 disquettes 5"1/4 pour **500 F TTC**

**Réf. dB 21-30** : paquet de 10 disquettes 5"1/4 pour **500 F TTC**

**Réf. dB 31-40** : paquet de 10 disquettes 5"1/4 pour **500 F TTC**

**Réf. dB 41-50** : paquet de 10 disquettes 5"1/4 pour **500 F TTC**

**Réf. dB 1-50** : paquet de 50 disquettes 5"1/4 pour **2 000 F TTC**

## QUICKBASIC 4. TOOLS

Ce TOOLBOX contient plus de 200 features dont : Gestion de l'imprimante, sortie Série, des Files (Low Level), du Subdirectory, String Routines, de la mémoire, de la Souris, du menu POP-UP/PULL DOWN, du Spooler, du Sound, Routines du Bios, et Full-Screen Editor etc.

**Réf. QB 1-7** : paquet de 7 disquettes 5"1/4 pour **350 F TTC**

# TOOLBOX

**Les outils de développement pour tous les programmeurs qui ne veulent plus réinventer la roue. Pour TURBO PASCAL 4.0 et 5.0, MS-QUICK BASIC, TURBO C, TURBO BASIC, dBASE III/CLIPPER et FOXBASE +, une gamme unique sur le marché International. Sur les applications développées, aucune redevance n'est due.**

## TURBO C TOOLS

Ces TOOLBOX contiennent plus de 600 fonctions dont : Gestion de la souris, Window-Manager, Gestion des Menus (PULL DOWN etc.), EMS Tools, Multi-Field I/O, Gestion de la Sortie Série, du Modem, des Écrans, du Joystick, Multitasking, Programmes Résidents, Turbo Pascal vers C, UNIX LIKE TOOLS, Gestion des Graphiques, Math, Virus Checker, Fastwrite, Mouse Cursor Designer, CRC-Check, C. TUTOR etc.

Quatre paquets sont disponibles :

**Réf. TC 1-10** : paquet de 10 disquettes 5"1/4 pour **500 F TTC**

**Réf. TC 11-20** : paquet de 10 disquettes 5"1/4 pour **500 F TTC**

**Réf. TC 21-30** : paquet de 10 disquettes 5"1/4 pour **500 F TTC**

**Réf. TC 1-30** : paquet de 30 disquettes 5"1/4 pour **1 275 F TTC**

## TURBO BASIC TOOLS

Le NEC PLUS ULTRA pour les programmeurs en Turbo Basic : programmer avec le \$INLINE Code, Simulateur B747, Fractals, Défilement de Texte, Multi-Fenêtrage, Routine POP-UP, Window technique, Box Drawing, Fastwrite Routine, etc.

**Réf. TB 1-10** : paquet de 10 disquettes 5"1/4 pour **500 F TTC**

## TURBO PASCAL 5.0 TOOLS

Enfin de puissants outils Logiciels TURBO PASCAL 4.0 et 5.0 avec un choix unique de 350 Fonctions, Procédures et Routines en TPU à intégrer dans vos programmes, par exemple : Générateur de Menu avec l'aide Online, TURBO PASCAL TUTOR, Multitasking Toolbox (Gestion synchronisée en tâche de fond), Gestion de la Souris, compression de fichiers (ARC compatible), Transmission de données, programmation de la sortie Série, Statistiques, Gestion d'Écran et de Curseur, Routines d'interruption, Routines de Systèmes, calculatrice scientifique, Gestion de la date et de l'heure, Technique des Menus (Pull-Down, Lotus Style etc.) Gestion du Clavier, AT-CMOS Tools, Gestion des Graphiques (Traceur de Courbes, Camembert etc.), Gestion du Joystick, Opération Research, Sound, Stack etc.

Quatre paquets sont disponibles :

**Réf. TP 1-10** : paquet de 10 disquettes 5"1/4 pour **500 F TTC**

**Réf. TP 11-20** : paquet de 10 disquettes 5"1/4 pour **500 F TTC**

**Réf. TP 21-30** : paquet de 10 disquettes 5"1/4 pour **500 F TTC**

**Réf. TP 1-30** : paquet de 30 disquettes 5"1/4 pour **1 275 F TTC**

Nos prix sont TTC, une facture justificative est jointe aux envois, les commandes doivent impérativement être accompagnées du règlement du montant total (Logiciels + frais de Port) soit par chèque, soit par mandat. Les frais de Port sont de 29 F par commande, ou de 50 F par envoi en contre-remboursement, ou de 100 F pour les DOM/TOM et l'exportation. Les envois se font sous 48 heures. Une remise de 20 % sera consentie aux étudiants et enseignants sur présentation d'un justificatif (photocopie de la carte d'étudiant ou d'enseignant).



100, Rue des 4 Termes - Z.I. Les Paluds 2 - B.P. 101  
13686 AUBAGNE Cedex - ☎ 42.84.43.44 - Fax 42.82.09.80

SERVICE LECTEURS N° 242

Catalogue détaillé (avec d'autres produits) et liste de nos Revendeurs gratuit sur simple demande.

Rédigez votre Bon de Commande de manière LISIBLE en indiquant votre nom, prénom, adresse complète, N° de téléphone. Précisez bien la quantité commandée, les références précises, le prix unitaire, et le montant des Frais de Port.

Datex, signez et envoyez à l'adresse ci-dessous :

# MUSTIG : NOUVELLE GENERATION DE TABLEURS

Véritables outils décisionnels, ils ont été pour beaucoup à l'origine de l'introduction des micro-ordinateurs dans les entreprises. Un saut qualitatif est aujourd'hui réalisé avec Mustig qui pousse plus loin la logique du tableur, en l'autorisant à effectuer des calculs complexes et en lui associant des graphiques, des courbes et même des vecteurs multidimensionnels. A la fois outil de calcul, éditeur graphique et logiciel de mise en page, il est « compagnon de travail » du scientifique.

# A

Une bibliothèque  
très complète.

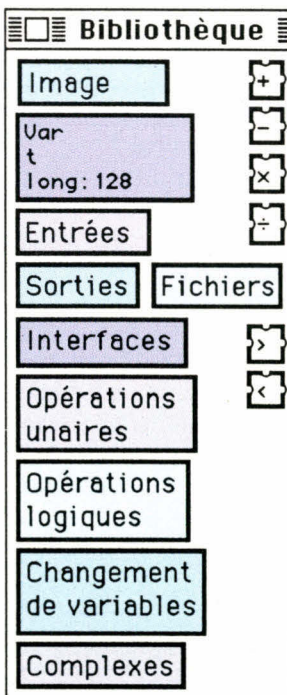

u Centre d'études des phénomènes aléatoires et géophysiques (Ecole nationale supérieure des ingénieurs électroniciens de Grenoble), lorsque Gérard Lejeune découvre la convivialité du Macintosh, il décide de s'associer à son collègue Joël Linard pour réaliser un outil, pour leur équipe, équivalent à un tableur mais mieux adapté à leurs besoins. Physiciens à l'origine et plutôt spécialisés dans le traitement du signal, ils conçoivent ce logiciel comme un langage graphique interactif particulièrement bien adapté aux besoins des scientifiques. Capable de générer en temps réel des tableaux, des matrices, des courbes, des histogrammes, avec Mustig, la représentation graphique de calculs sophistiqués ressemble à un jeu d'enfant. Gérant la couleur et même la troisième dimension, c'est, en plus, un puissant éditeur graphique pour scientifiques exigeants.

## Une logique simple et puissante

Le calcul lui-même est d'une convivialité éblouissante. Avec des macro-commandes, stockées dans une « bibliothèque », où sont répertoriées dans des cases les entrées, les sorties et les opérations à effec-

tuer, tester un nouvel algorithme devient aussi simple que de relier plusieurs boîtes entre elles par des flèches. La logique de calcul de Mustig apparaît comme une simple interconnexion graphique de « boîtes ». Lorsqu'un paramètre est modifié, seuls les résultats situés en aval de la modification sont recalculés, et les graphiques associés sont redessinés en interactif. « C'est dans ce sens que Mustig peut-être comparé à un tableur dont les résultats reflètent toujours les données en entrée et le programme de calcul », explique Gérard Lejeune.

Une bibliothèque très complète est fournie avec le logiciel : elle est composée des opérateurs de base (addition, multiplication...) et de macro-opérateurs composés eux-mêmes d'opérateurs de base qui permettent, par exemple, de construire instantanément une sinusoïde de fréquence ou de visualiser des résultats dans une courbe.

Lorsque les macrocommandes ne conviennent pas, il est possible d'en créer des nouvelles, et ceci de façon illimitée. Une macrocommande peut en contenir une deuxième, et ainsi de suite. Les niveaux hiérarchiques n'ont plus de limites et le multifenêtrage est utilisé à plein. Mustig peut devenir ainsi

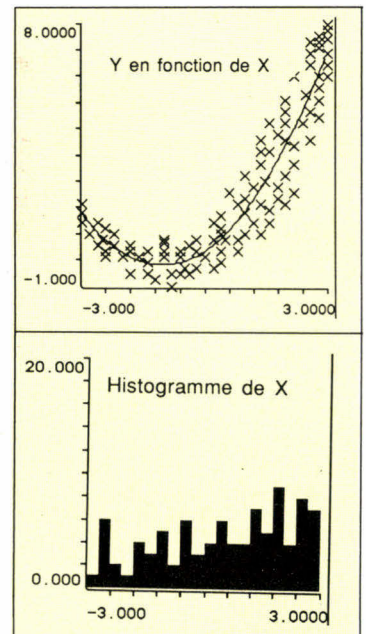

*De nombreuses possibilités existent afin de créer de nouvelles macro-commandes de façon illimitée.*

une construction personnelle adaptée aux besoins de chacun.

La première boîte indiquera l'ouverture et la lecture d'un fichier, la dernière est destinée à visualiser dans une fenêtre de courbes les valeurs lues et analysées. Entre les deux, d'autres boîtes spécifieront le traitement à faire subir aux données à chaque étape. Plus besoin, pour tester un algorithme ou un calcul de

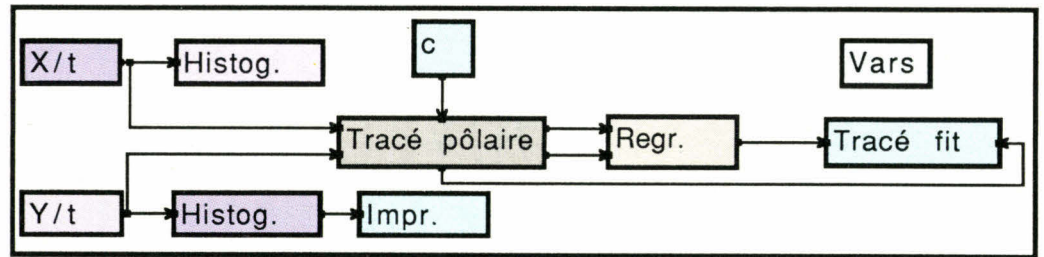

Le système mémorise les fonctionnalités qui lui ont été attribuées.

transformée de Fourier, de réécrire en Fortran de nombreuses lignes de programmes. Il est possible d'obtenir, en mémorisant très peu de syntaxe, une visualisation immédiate des résultats, et de constituer ainsi une maquette. Une fois le « programme » stocké en mémoire, on pourra oublier la complexité des macros emboîtées pour se concentrer sur leur fonctionnalité : le système aura mémorisé pour vous les fonctionnalités qui lui ont été attribuées.

Ouvert à d'autres environnements, lorsque les calculs sont extrêmement complexes, il est possible de faire appel à des sous-programmes externes écrits en C, Pascal, Assembleur ou Fortran. Inversement, le copier-coller est utilisable pour exporter des schémas, des courbes résultats vers des logiciels de dessin. Lorsque des fonctions complexes exigent une grande puissance de calcul, une connexion simple est établie à travers un réseau local, pour qu'elles puissent aller s'exécuter sur un ordinateur plus puissant.

Plusieurs types de représentations sophistiquées.

### Calcul, graphisme et mise en page associés

De par ses trois composantes fondamentales, calculs sophistiqués, graphismes élaborés et mise en page, Mustig est particulièrement bien adapté pour effectuer des simulations, des tests ou des caractérisations d'algorithmes. Tester une nouvelle idée et élaborer rapidement un rapport (imprimé sur ImageWriter ou LaserWriter) pour communiquer des résultats est ainsi envisageable très rapidement. Dans une fenêtre appelée « Image », une composition peut comprendre des clôtures du graphe (indiquant le programme du calcul), des valeurs de paramètres et de résultats, des courbes et des textes en commentaire. Constituée de recopie d'éléments existants ailleurs, il est possible de visualiser cette image en « taille-écran ». On a alors la totalité de la page et, dans ce mode, on peut aisément modifier la mise en page.

Plusieurs types de représenta-

tions sophistiquées peuvent être élaborés avec Mustig. Les courbes filaires en trois dimensions peuvent être aussi représentées en « fausses couleurs ». En attribuant à chaque valeur une couleur (le bleu pour la valeur minimale et le rouge pour la valeur maximale), la lisibilité d'un graphique est autre. Ces possibilités graphiques de Mustig sont ainsi utilisées, au laboratoire de Gérard Lejeune, par l'équipe de Géophysique externe qui étudie depuis une dizaine d'années les phénomènes ionosphériques dans les zones aurales (où les couches de l'atmosphère au-dessus de 90 km sont excitées par les précipitations de particules du vent solaire et émettent les lumières nocturnes qu'on appelle « aurores boréales »). Des mesures obtenues grâce au radar Eiscat dans le ciel norvégien donnent lieu à deux types de représentations graphiques : le signal radar de la haute atmosphère et une représentation en fausses couleurs du même phénomène.

Sorti du laboratoire depuis six mois, Mustig est commercialisé à Grenoble par la société Gresilog (prix environ 8 000 F) et aux Etats-Unis par The Athena Group, Inc. « Ecrit en C, j'envisage de le porter sur les machines NeXT dont la cible et l'aspect multimédia m'intéressent particulièrement », précise Gérard Lejeune. ■

Rosalie Hurtado

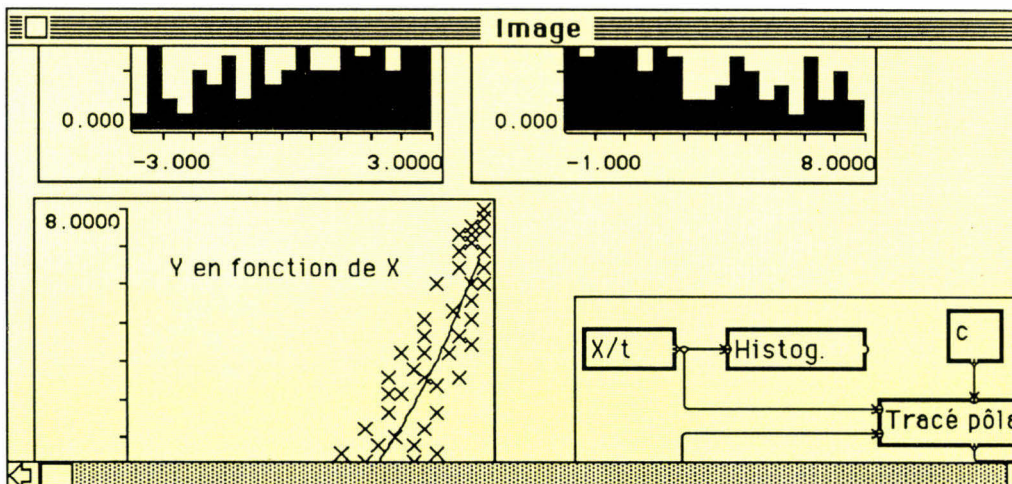

**MUSTIG**  
 Prix : 8 000 F environ  
 Distributeur : Gresilog

Pour plus d'informations cerchez 161

Le Must de l'Informatique



**EN PROMOTION**

## PÉRIPHÉRIQUES :

- Moniteurs 12", 14" : monochrome (comp. MDA/Hercules\*/CGA/EGA) couleur (comp. CGA/EGA/VGA/PGA)
- Disques durs : Micropolis\*, Seagate\* de 0 à 1.2 GIGA
- Cartes vidéo seven : Comp. MDA/Hercules\*, CGA/EGA/VGA/PGA
- Cartes contrôleurs : Western digital\* (pour PC/XT\* et AT\*)
- Souris Microsoft\*, etc.

## PORTABLES : Epson, Toshiba, Samsung

## IMPRIMANTES : (aiguilles et laser)

- NEC, STAR, EPSON... de tout type.

## LOGICIELS :

- Développements spécifiques
- De gestion, comptabilité, facturation, paye
- Microsoft\*, Borland, Saari...

## MAINTENANCE :

- Assurée par SAMSUNG-IBS présent dans toute la France, avec possibilité de contrat sur site.
- Matériel garanti 12 mois PMO.
- Propositions, Devis, Études gratuits.

Prix modifiables sans préavis - \* Marques déposées.

## NOUVELLE GAMME SAMSUNG\*

PC / XT\*, AT\* 286 et 386

TÉL. : 42 27 04 24 - FAX : 44 40 49 10

CRÉDIT SOFINCO

### SPC - 6500/1 : SAMSUNG

Microprocesseur 80286 (6/10 MHz)  
 1 Mo RAM  
 1 unité de disquette 5¼ de 1,2 Mo  
 1 carte contrôleur disque dur/disquettes  
 Adaptateur vidéo EGA autoswicht ATI :  
 monochrome (MDA/Hercules\*) et couleur (CGA/EGA/VGA)  
 Sorties série et parallèle  
 Clavier Azerty 102 touches  
 + Écran tri-mode : MDA/Hercules\*/CGA/EGA  
 + Imprimante STAR\* LC-10 (+ câbles)  
 + MS-DOS 3.3 et GW-BASIC 3.22 en Français  
 Option disque dur 20 Mo  
 + lecteur de disquette 3½ 1.44 Mo : **12 190 F.H.T.**  
 (14 457,34 F.T.T.C.)

F.H.T.  
**9950**  
 (11 870,70 F.T.T.C.)

### SD 700/1 : SAMSUNG

Microprocesseur 80386 SX  
 2 Mo de RAM (extensible à 8 Mo sur carte mère)  
 5 slots  
 1 unité disquette 3½ de 1,44 Mo et 1 5¼ de 1,2 Mo  
 Disque dur 40 Mo (28 ms)  
 Clavier Azerty 102 touches  
 Adaptateur vidéo TTL et analogique ATI :  
 (16 bits VGA, 1024 x 768 max.)  
 2 sorties série et 1 parallèle  
 MS-DOS 3.30 et GW-BASIC en Français  
 + Windows 386 en Français  
 + Souris Microsoft\* (+ PC PAINT BRUSH) en Français  
 + Écran 14" VGA couleur  
 Option disque dur 100 Mo : **24 950 F.H.T.**  
 (29 590,70 F.T.T.C.)

F.H.T.  
**22 490**  
 (26 673,14 F.T.T.C.)

### S - 800/1 : SAMSUNG

Microprocesseur 80386-20 MHz  
 1 Mo RAM  
 1 unité disquette 5¼ de 1,2 Mo  
 1 unité disquette 3½ de 1,44 Mo  
 Adaptateur vidéo EGA autoswicht ATI :  
 monochrome (MDA/Hercules\*) et couleur (CGA/EGA/VGA)  
 2 sorties série et 1 parallèle  
 1 disque dur 40 Mo (28 ms)  
 Clavier Azerty 102 touches  
 + Écran couleur multisync 800 x 600 :  
 MDA/Hercules\*/CGA/EGA/VGA/PGA  
 + Windows 386  
 + Souris Microsoft\* (+ PC PAINT BRUSH) en Français  
 Option 108 Mo : **29 950 F.H.T.**  
 (35 520,70 F.T.T.C.)  
 Option 160 Mo : **33 950 F.H.T.**  
 (40 264,70 F.T.T.C.)

F.H.T.  
**27 890**  
 (33 077,54 F.T.T.C.)

matériel livré avec documentation en Français.

Pour d'autres périphériques et accessoires,  
 contactez-nous au **42.27.04.24 : M. SOUFFIR**

# INFORTECH

71, avenue de Wagram  
 75017 PARIS  
 Tél. : 42.27.04.24  
 Fax : 44.40.49.10

## Demande de renseignements et documentation

NOM ..... Société .....

Adresse .....

Code postal :  Ville .....

Téléphone .....

Intéressé par .....

# POUSSEZ-VOUS U.S.A. ET JAPON!

*POURQUOI MORETEC EST-IL LE  
PLUS GRAND FOURNISSEUR D'ALLEMAGNE DE BOITIERS  
ET D'ALIMENTATIONS?  
POURQUOI LES EXPERTS DES 7 PAYS  
LES PLUS INDUSTRIALISES  
DU MONDE ACHETENT-ILS DES BOITIERS ET  
DES ALIMENTATIONS MORETEC?*

**RECHERCHONS DISTRIBUTEURS OEM.**

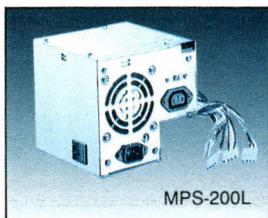
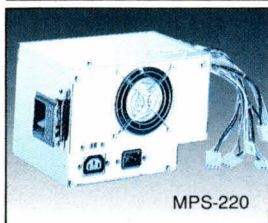

HANNOVER MESSE  
**CeBIT '90**  
21. - 28. MÄRZ 1990  
STAND/Hall 6.F32  
  
Présent au  
**7<sup>e</sup> PC  
Forum**  
STAND/2L 1010  
/2L 912



MC-PD304D

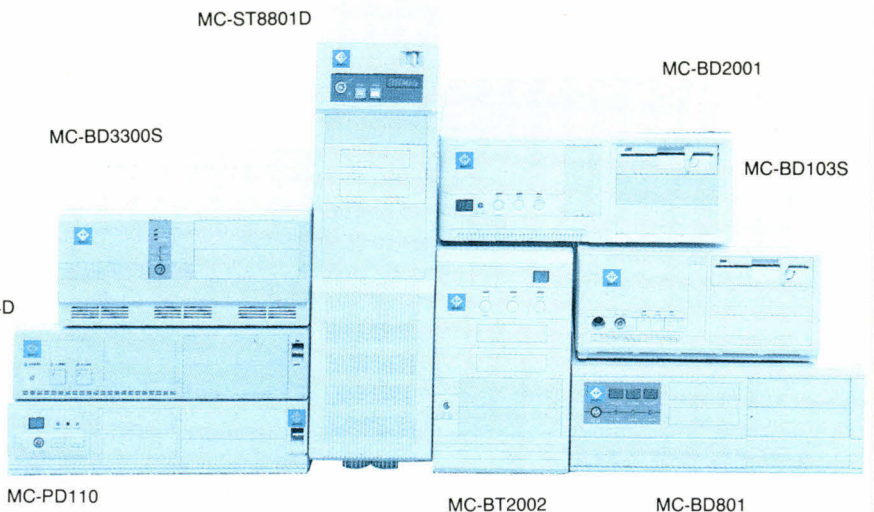

**MORETEC ELECTRONICS IND., CO., LTD.**

2F, No. 10, Lane 575, Tun Hwa South Road, Taipei, Taiwan, R.O.C.  
Tel: 886-2-7089551, 7089563, 7357248, 7028400-1

Fax: 886-2-7009832 Tlx: 15327 MORETEC

BRANCH:  
GERMANY: **MORETEC ELECTRONICS GmbH**

Neumann-Reichardtstr. 27-33, (Haus 19.3 OG) 2000 Hamburg 70,  
West Germany Tel: 040-680065, 682002 Fax: 040-680801

# REVELATION : LE COLOSSE AU PIED AGILE

**Avec Revelation 2.0, les développeurs talentueux d'applications vont être à la fête. Aux radicales innovations qu'il apporte dans l'univers des SGBD micro, il ajoute une puissance et un confort de développement dont l'utilisateur final héritera directement.**

**D**ans le monde des SGBD et des générateurs d'applications, l'offre n'est pas si vaste ; d'une version à l'autre, les évolutions n'apparaissent pas toujours significatives. L'arrivée en France de Revelation 2.0 ouvre d'un seul coup de nouvelles perspectives, assez fondamentales pour que tout développeur « ouvert », un peu las de ses outils quotidiens, ait envie de les évaluer sérieusement.

Nouvellement distribué par Microspace (les versions précédentes de Revelation n'ont connu qu'une diffusion discrète en France, alors que 100 000 systèmes seraient déjà installés dans le monde), ce logiciel a vu le jour en 1982 mais a été complètement refondu en 1987. Son éditeur, l'Américain Revelation Technologies, affiche clairement sa philosophie en matière de SGBD : le

marché des applications augmentant très rapidement, la seule solution pour satisfaire la demande reste d'accroître fortement la productivité des développeurs. Pour autant, les générateurs d'applications ne peuvent être des outils réservés aux seuls professionnels. Pragmatisme oblige : « *On ne peut pas attendre des utilisateurs non techniciens qu'ils passent des années à apprendre des langages et des techniques de programmation. Nous devons leur fournir un ensemble d'outils si puissants et faciles à utiliser qu'une application puisse être construite, dans de nombreux cas, sans programmer quoi que ce soit* ». On aimerait, bien sûr, entendre plus souvent de telles déclarations. Reste à savoir si elles s'avèrent être réelles « sur le terrain »... Avant de s'y rendre, il est important de résumer quelques caractéristiques essentielles de Revelation 2.0.

## Les fonctionnalités

Parmi les grands SGBD sur micro, rares sont ceux qui ont opté pour une organisation des données en longueur variable (Omnis 5 pour le plus récent) : l'espace de stockage s'en trouve grandement optimisé et le bénéfice que l'on en tire est d'autant plus important que l'information à stocker est de forme « lâche » (adresses, bases documentaires ou bibliographiques...). Ainsi, l'exemple de cette bibliothèque : 6 Mo de stockage disque pour le fichier des titres contre 40 Mo dans une solution de type champs

de longueur fixe. Autre caractéristique de ce logiciel, la possibilité de créer des champs multiples, autrement dit multivalués. Cas banal, celui d'un champ adresse auquel on pourra ajouter autant de lignes supplémentaires que nécessaire sans, pour autant, restructurer la base.

Les autres grandes fonctionnalités de Revelation se résument à ceci :

- inclusion du langage SQL selon la norme Ansi ;
  - le « bonding » qui permet de chapeauter n'importe quel fichier créé par une autre application (dBase, Lotus, Ascii, Autocad...), c'est-à-dire de lire, modifier ou créer des enregistrements dans les fichiers natifs sans passer par un import préalable, un export et, pour finir, un nouvel import dans le fichier source ;
  - utilisation d'un mode « transaction » pour mettre à jour différents fichiers : les modifications ne seront définitivement prises en compte que si la procédure lancée s'est achevée sans problème ;
  - fonctionnement en mode relationnel (jusqu'à 6 000 fichiers liables) ;
  - fonctionnement en réseau (nombre d'utilisateurs illimité), sous DOS, OS/2 et, prochainement, sous Vax ;
  - prise en compte de la mémoire EMS aux normes 4.0.
- Du point de vue des performances, guère de limites :
- nombre de fiches par fichier : illimité ;
  - taille d'une fiche : 64 Ko ;
  - nombre de champs : 32 000 (dans la limite des 64 Ko par fiche) ;
  - tous les champs sont indexables.

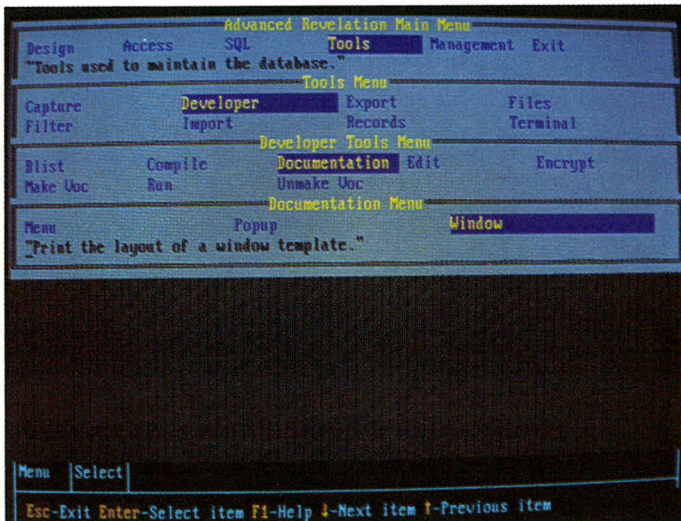

Des barres de sous-menus s'ouvrent au fur et à mesure des sélections. Rien n'empêche de créer ses propres menus dans le style « déroulant ».

Available Field Types		Prompt Table				
	Description	Dict	Data type	Positio	Displ	
1	F Data	F		0	10	L
2	S Symbolic	F		1	20	L
3	M Varying data file	F		2	20	L
4	D Varying data dictionary	F		3	20	L
	ADDRESS	F		4	15	L
	CITY	F		5	2	L
	POSTAL . ZIP . CODE	F		6	5	L
	TELEPHONE	F		7	14	L

Pop Up | Single | Select row by pressing <ENTER> or enter row number <Esc>-exit  
Esc-Exit F1-Help Enter-Select Item Alt-Text-Search for text PgDn-Next Page

Plutôt qu'en mode fenêtre, on peut aussi définir tous les paramètres d'un champ en mode table. Mode table qui peut également être choisi en saisie.

L'installation se déroule sans problème et nécessite environ 5,5 Mo sur le disque (dont 500 Ko pour le tutorial). Pas de protection pour ce logiciel qui suit en cela la tendance actuelle. Plusieurs fascicules, en anglais, l'accompagnent : quelque 1 500 pages bien denses qui ne laissent rien dans l'ombre. A cette documentation papier s'ajoute une aide dynamique volumineuse (1 Mo environ) que l'on obtient simplement en appuyant sur la touche F1 où que l'on se trouve : les messages sont tous liés très précisément au contexte, ce qui constitue un avantage considérable en gain de temps et précision du renseignement recherché. L'appui sur **Ctrl + F2** offre également une aide contextuelle mais liée aux concepts mis en œuvre. Au premier lancement du logiciel, un petit menu permet de choisir le mode d'apparition des messages (en mode débutant, par exemple, les messages s'affichent en permanence selon ce que l'on est en train de faire).

Les opérations préalables peuvent consister à définir l'environnement dans lequel on travaillera : volume attaché, attributs vidéo, comptes, utilisateurs... La démarche logique, pour une première prise en main de Revelation, reste de com-

mencer par le tutorial que l'on atteint en tapant simplement AREV TUTOR (TUTOR étant le sous-répertoire regroupant les fichiers liés à cette application spécifique).

## Créer une fenêtre de saisie

L'une des plus intéressantes propriétés de Revelation est sans doute celle de « l'autosuffisance ». Rien de péjoratif dans ce terme, bien au contraire : les outils conçus pour l'aide au développement (Paint par exemple, qui permet de créer fichiers, fenêtres, champs...) dérivent les uns des autres et, en particulier, du langage R/Basic propre à ce logiciel (aucun rapport avec le Basic). Autrement dit, et selon ses propres besoins, chacun est capable de créer des outils sophistiqués qui pourraient lui sembler meilleurs – ou, en tout cas, mieux adaptés à un certain type de développement – que ceux proposés par Revelation. De même R/Basic propose-t-il une interface C et assembleur.

Par défaut donc, on se contentera de monter une première application avec Paint qui procède par menus horizontaux. On commence en général par créer une première fenêtre de saisie pour un fichier donné : il suffit de choisir sur le menu initial l'option **Design**, qui ouvre à son tour un autre menu, dans lequel on cochera **Windows** parmi les autres options (**Report**, **Menu**, **Popup**, **Macro**). Le nom de la fenêtre est demandé, et l'appui sur F2 permet éventuellement de sélectionner, dans un « popup », une fenêtre déjà existante. Le système demande ensuite le nom du fichier associé (jusqu'à 50 caractères ou bien 18, au maximum, si l'on souhaite respecter la compatibilité SQL) et le volume (lecteur/chemin, mais n'est pas que cela puisqu'on peut également préciser la structure des fichiers, la structure par défaut étant celle de 1 024 octets par segment) auquel il appartiendra

dans le cas d'un nouveau fichier.

Deux modes sont proposés pour créer la fenêtre, l'un générant automatiquement le dictionnaire regroupant les champs et leur définition au fur et à mesure qu'ils sont entrés dans la fenêtre, l'autre permettant de définir les champs dans le dictionnaire avant de construire la fenêtre. Le mode « auto-bind » est évidemment plus rapide et bien adapté à la création de nouveaux fichiers. Dans ce mode, l'étiquette d'un champ porte, par défaut, le nom de celui-ci, mais un nom peut être modifié. Si l'on a prévu un éventuel « bonding », on veillera à nommer les champs en accord avec les restrictions en usage dans le logiciel source du fichier esclave. Après la frappe des caractères formant l'étiquette, il suffit d'appuyer sur la touche **Entrée** pour créer automatiquement un enregistrement dans le dictionnaire. L'appui sur **Shift + F6** ouvre une fenêtre nommée **Collector**. Comme son nom l'indique, elle permet l'entrée d'informations mais aussi leur contrôle et leur traitement, puis les valeurs entrées sont passées dans une procédure quelconque. De telles fenêtres disposent des mêmes fonctionnalités que celles créées pour la saisie, c'est-à-dire qu'elles peuvent également être associées à des popup, à des messages d'aide... mais ne peuvent écrire directement dans les fichiers. Dans le cas présent, elle sert à définir un champ et tout ce qui peut s'y rattacher (messages d'aide, popup...).

Un champ se paramètre ainsi :  
– type référencé dans le dictionnaire : F pour les données, S pour un champ symbolique, c'est-à-dire résultant d'un calcul au sens large (entre rubriques, entre fichiers...). Deux autres options permettent de référencer un fichier ou un volume ;  
– type de données : dans les précédentes versions de Revelation, cette caractérisation n'existait pas. Avec l'ajout du « bonding », elle permet d'assurer la cohérence avec les types de données gérées par les au-

tres logiciels. Plus d'une dizaine de types sont proposés, qui vont du booléen au format monétaire en passant par date, heure, entier, virgule flottante, position décimale fixe, alphanumérique fixe ou variable, texte...

- longueur du champ et type de justification (droite, gauche, centrée, comme saisi, non justifié) ;

- formats d'entrée et de sortie : Revelation, et c'est une excellente chose, distingue le « In pattern » du « Out pattern ». Autrement dit, ce qu'on entre dans un champ peut apparaître sous toute forme préalablement définie par le développeur. Ainsi pourra-t-on entrer huit chiffres consécutifs et les voir s'afficher dans un format normalisé de numéro de téléphone avec préfixe ou non selon le code postal et le pays. En entrée de données, des conversions automatiques de systèmes numériques ont de plus été prévues, qui pourront rendre bien des services aux spécialistes : hexadécimal-décimal, hexadécimal-Ascii, octal-décimal et binaire-décimal font partie des choix. En sortie, huit formats date, deux formats heures et quatre monétaires sont disponibles, auxquels il faut ajouter la mise automatique en majuscules et tout autre format définissable par routine. D'autres contrôles de saisie, recouvrant une large gamme de possibilités, permettent de spécifier des valeurs limites (n, m), un nombre de chiffres ou de caractères requis, un nombre maximal de caractères, l'adéquation à une forme de chaîne alphanumérique prédéterminée (on peut combiner les contrôles et permettre plusieurs formats de sortie), de déclarer si le champ est unique ou multivalué. Et ce n'est pas tout.

Le champ peut encore recevoir le type « verifiable » ou lancer une procédure écrite par ailleurs. Notons l'intérêt d'une déclaration « verifiable » : la donnée entrée dans le champ doit être, ou ne pas être, une clef pour un enregistrement situé dans un fichier lié (avant que ce dernier ne soit lu, une concaténation de caractères,

avant ou après cette donnée, peut être réalisée). Un cas classique serait celui de la saisie d'un code produit dans une facturation : l'utilisateur, grâce à la concaténation, peut ne saisir qu'une partie du code. Si la clef dans le fichier lié n'est pas trouvée, on peut prévoir un popup présentant des choix multiples ;

- mode d'entrée : un champ peut être requis, optionnel, protégé, rempli automatiquement en pressant sur RC (ex. : date du jour, par défaut), rempli et protégé, requis et protégé ;

- clef de l'enregistrement : à moins d'une spécification contraire, le premier champ est considéré comme la clef de l'enregistrement. Mais cette clef peut être composite, c'est-à-dire regrouper plusieurs champs. Dans ce cas, il faudra indiquer, pour les champs constitutifs, un numéro N (Nième partie de la clef) ;

- une valeur par défaut peut être attribuée (date, n° séquentiel, valeur calculée en fonction d'autres rubriques ou variables...) ; tout comme une forme peut être affichée – et ne sera, bien sûr, ni prise en compte dans un calcul, ni stockée – au moment où l'on rentre dans le champ, pour montrer à l'utilisateur ce que l'on attend (ex. : \$.\$\$.\$\$) ;

- d'autres paramétrages existent encore : nombre de lignes maximal pour un champ multiligne, longueur maximale des données (64 Ko par défaut), largeur affichée du champ en mode table, libellé de tête de colonne, marques de tabulation (l'appui sur Alt+T permet alors de sauter d'une rubrique marquée à l'autre). Plusieurs champs multivalués peuvent définir un groupe, l'ordre logique de saisie imposant alors le cheminement du curseur.

La définition du champ se poursuit avec la mise en œuvre de plusieurs possibilités extrêmement puissantes et finalement logiques : que doit-il se passer quand on arrive dans le champ, quand on saisit des données et quand on en sort. Plusieurs options sont possibles : ouvrir un popup, une autre fenêtre, un

menu, une touche de fonction, lancer une macro ou une routine, lire un enregistrement d'un autre fichier, prévoir une aide, faire apparaître les clefs du fichier en liste (et, éventuellement, en retourner une dans le champ après sélection), montrer les fichiers ou les volumes attachés... Quant au « post-processing », il pourra également permettre d'agir en fonction des données entrées. Dans le cas d'une entrée invalide, le développeur aura tout loisir de définir les actions à entreprendre.

L'avant-dernière partie de cette fenêtre « Prompt detail » concerne les liens avec d'autres fichiers et, en particulier, les mises à jour qui seront effectuées dans ces derniers (ex. : si la clef change dans la fiche en cours du fichier principal, faudra-t-il détruire ou non l'enregistrement associé dans le fichier lié ?). Enfin, la dernière partie de la fenêtre permet de définir le contenu de cinq variables globales appelées « registers », destinées à stocker du code objet, des valeurs de cumuls pour des champs multivalués...

## Les calculs et le R/Basic

Sous Paint, tout se crée donc assez naturellement sans véritable difficulté si l'on a pris soin de s'impré-

The screenshot shows a software interface with two main windows. The left window, titled 'Field Types', contains a table with columns 'Code' and 'Description'. The right window, titled 'Dictionary', shows configuration options for a field named 'AMOUNT'.

Code	Description
1	F Field
2	G Group
3	S Symbolic

File name	INVOICE
Field name	AMOUNT
Dict type	S Symbolic
Single/Multi	Multi value
Data type	
Output format	MDZ,\$
Formula	@ANS = {QTY} *** (PRICE)
Column heading	AMOUNT
Justification	R Display length 10
Description	

Pop Up | Single | Select row by pressing <ENTER> or enter row number <Esc>-exit  
Esc-Exit F1-Help Enter-Select Item AmuText-Search for text PgDn-Next Page

Dans cet exemple simplifié de saisie de facture, on remarquera le triplage du signe, une convention d'écriture pour les champs multivalués.

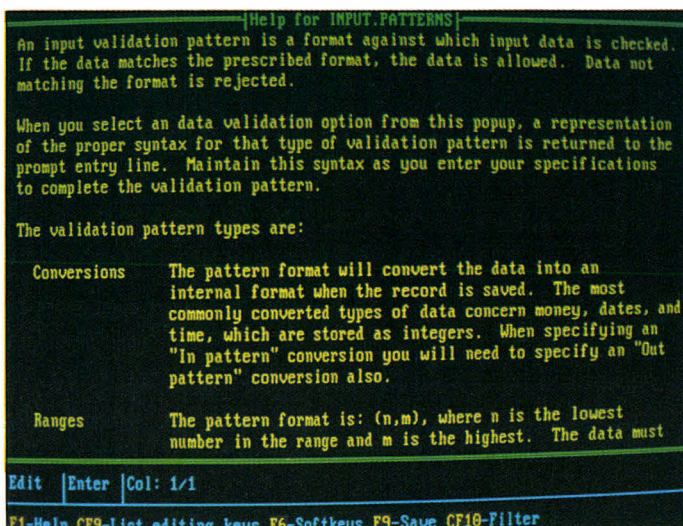

L'appui sur F1 fait apparaître une aide liée à un contexte précis.

gner quelque peu des grands principes de Revelation. Le générateur de formules pour les champs calculés, par exemple, est une vraie merveille de simplicité et d'efficacité (grâce, toujours, aux fameux popup qui permettent, en allant y piocher opérateurs et champs, de construire la formule au fur et à mesure). Du point de vue mathématiques, Revelation offre une panoplie de fonctions extrêmement complète dont certaines ne se rencontrent même pas sur les tableurs. Opérateurs simples et de comparaison (dont un précieux « Pattern matching »), opérateurs booléens, fonctions trigo, log et exponentielle, valeur absolue, génération de nombres aléatoires, modulo, inverse... se trouvent, bien sûr, au premier rang de l'offre.

## Menus, popups et macros

On ajoutera à cela une vaste gamme de fonctions de conversion en base Y de nombres en base X, des opérateurs matriciels (ex. : lecture d'un enregistrement et création d'une matrice constituée des champs successifs ; dimensionnement d'une matrice...), et de multiples outils de traitement et de formatage de chaînes : comptage des occurrences d'une chaîne dans une autre, retour d'une chaîne contenant

une sous-chaîne spécifiée, retour d'une sous-chaîne en fonction de X occurrences de n'importe quel délimiteur (champ, valeur ou sous-valeur), mise en forme de données en fonction d'une forme prédéterminée... Il est évident que nous ne pouvons continuer à énumérer ainsi le nombre réellement pléthorique de fonctions proposées. Chacun peut être sûr d'y trouver son bonheur, et le manuel technique, pour chacun des opérateurs ou fonctions, produit systématiquement exemples et, éventuellement, usages incorrects !

Le R/Basic regroupe également toutes les fonctions permettant de créer et d'exploiter boucles et routines, de gérer les buffers, de travailler sur les fichiers DOS, de régir l'environnement et les réseaux.

La création de menus, popups et macros se trouve régie par des mécanismes identiques à ceux mis en œuvre avec les fenêtres. Pour les menus, on définira la présentation des options en indiquant le nombre de sélections par ligne (1 permet de créer un menu déroulant), le mode de retour (revenir ou non au menu après le déroulement des opérations lancées par l'option) et chaque item dans le détail. Ici encore, la sélection d'un item permettra d'ouvrir une fenêtre, un popup, une aide (éventuellement à réponse requise) ; de lancer un programme, une recherche sur un ou plusieurs champs indexés avec ouverture automatique d'une fenêtre Collector...

Pour les popups, on en définira la place (coordonnées du coin gauche supérieur), le mode de sélection (simple ou multiple) et le mode de travail. Un popup peut, en effet, se charger de différentes manières. En mode **Table**, il lira plusieurs enregistrements qu'il affichera en lignes et colonnes. En mode **Record**, il peut lire une fiche dans un fichier (champs en lignes et valeurs en colonnes) ou afficher directement les informations que l'on aura saisies à l'attention de l'utilisateur. Enfin, le mode **Field** sera utilisé en conjonction avec des champs multivalués :

les valeurs sont disposées en lignes et les sous-valeurs en colonnes. D'autres paramètres permettent d'opérer la mise en forme du popup (largeurs des colonnes, justification, conversion de format pour l'affichage, titre) et de décider ce qui est « retournable » ou pas dans le champ lié au popup.

Les macros sont plus simples à définir. On donne un nom à un groupe de cinq macros, chacune étant affectée à une combinaison Alt+F1 à F5. Et, comme pour le reste, menus, popups, programmes... peuvent leur être associés. Elles se déclencheront à l'appui sur l'une des touches de fonction. Presque similaires à des macros, 20 touches de fonction (F1 à F10 combinées avec Alt et Ctrl) restent librement définissables.

## Les états

Divers outils spécialisés sont proposés pour formater des états ou tableaux, des étiquettes, ou pour fusionner textes et données. Nous passerons rapidement sur cette partie, dans la mesure où ce qui est faisable ne manque ni de puissance – grâce, notamment, à l'outil spécialisé Easywriter – ni de facilité (sans toutefois atteindre, de ce point de vue, l'exemplaire SuperDB). De telles éditions peuvent faire appel, bien évidemment, à plusieurs fichiers, et calculs, date et heure, numérotation de pages... y sont intégrables. La sortie se fera sur écran ou sur imprimante, mais Revelation ne propose pas directement l'option « fichier DOS ».

C'est un peu dommage, mais rien cependant n'empêche de le faire en lançant la commande Pdisk avant l'impression ou en l'implémentant d'une manière ou d'une autre. Revelation ne dispose pas non plus de driver spécifique d'imprimante. Il faut les définir soi-même, c'est-à-dire entrer les codes gras, italique... dans des propres définitions d'imprimante.



# TYSTAR



**TY-2015 20''**

## 14'' MULTI-VGA<sup>+</sup> MAKES OTHER VGA MONITORS OBSOLETE!!

### TYSTAR CHALLENGES THE ZERO DEFECT

#### **TY-1415 14'' MULTI-VGA+ COLOR**

- \* \* SUPPORTS 1024x768, 800x600  
640x480, 640x400, 640x350  
PS/2, 8514/A, MAC II ETC.
- \* \* WORRY-FREE OF POSITION SHIFT,  
GARBAGE SCREEN WITH VGA CARD  
OR GEOGRAPHICAL LOCATION
- \* \* VERY EASY OPERATION AND  
MAINTENANCE

**TY-1411 14'' MULTISYNC TTL/  
ANALOG CGA/MDA/EGA/VGA/PGC/  
8514A/MAC II 1024 x 768, 800 x 600,  
640 x 480 ETC..**

**2 YEARS WARRANTY BY A WORLDWIDE  
SERVICE NET**

**CAPACITY: YEARLY 1,5 MILLION PCS FOR  
14'' 20'' 21'' 17'' HIGH-END MONITORS**

#### **TY-2015 20'' SUPRE-SYNC COLOR**

- \* \* SUPPORTS 1280x1024, 1024x768  
640x480, 640x400, 640x350  
HI-RESOLUTION CARD, PS/2  
8514/A, MAC II ETC.
- \* \* CAD/CAM/CAE/DTP/WORKSTATION  
PURPOSES
- \* \* EASY OPERATION AND MAINTENANCE



**TY-1415 14''**

**SEEKING JOINT-VENTURE PARTNER TO PRODUCE HIGH-END MONITORS IN  
EUROPE. TYSTAR WILL OFFER ADVANCED TECHNOLOGY AND MANAGEMENT.**

**TYSTAR ELECTRONICS CO.,LTD. TYSTAR EUROPE GMBH**

4F 10, LANE 4, TUN HWA N. RD.,  
TAIPEI, TAIWAN R.O.C.

TEL: 886-2-7215705, 7316689-90

FAX: 886-2-7819185, 886-4-3591336

Hebelstr. 3  
6900 Heidelberg

W. Germany

Tel: 49-6221-164411 Fax: 49-6221-164400

# Vous nous connaissez sous un autre nom.



Et vous avez sûrement déjà vu nos produits.

Les produits NTC se retrouvent sous les marques les plus célèbres du monde.

Si vous recherchez un partenaire pour rentrer sur le marché du portable, NTC vous offre la meilleure expérience, la technologie et la facilité.

**BIENVENUS**

	NTC	TOSHIBA	NTC	NTC	TOSHIBA
MODEL	<b>3140E</b>	3100E	<b>6100V</b>	<b>8100V</b>	5100
CPU	<b>80286</b>	80286	<b>80286</b>	<b>80386</b>	80386
Speed	<b>16MHz</b>	12MHz	<b>16MHz</b>	<b>20MHz</b>	16MHz
RAM	<b>1MB</b>	1MB	<b>1MB</b>	<b>2MB</b>	2MB
HDD	<b>40MB</b>	20MB	<b>40MB</b>	<b>40MB</b>	40MB
Display	<b>PLASMA</b>	PLASMA	<b>CCFT LCD</b>	<b>CCFT LCD</b>	PLASMA
	<b>EGA</b>	CGA	<b>VGA</b>	<b>VGA</b>	EGA



Contact us for detailed Information

Manufacturer & Exporter

**NTC**

**NAN TAN COMPUTER CO.**

Laptop Computer Division  
No. 17, Yun-Chi Rd., Taipei, Taiwan, R.O.C.  
Tel: 886-2-765-1222 (10 lines)  
Telex: 21659 NTCCO Fax: 886-2-7602160

SEE US AT:

**HANNOVER MESSE**  
**CeBIT'90**  
World Center • Office • Information • Telecommunications  
**21 - 28 MARCH 1990**

**HALL 5, BOOTH C15**

SERVICE LECTEURS N° 246



# LES « PRIX D'EXCELLENCE 1990 » DE MICRO-SYSTEMES

**Chose promise, chose due : vous n'échapperez pas aux « prix d'excellence » décernés par votre magazine favori. Toutefois, précisons que ce jugement, subjectif comme tout jugement, émane des centaines de lecteurs qui ont répondu à notre jeu concours. Les produits récompensés correspondent donc à une réalité, celle d'une partie du marché, ce qui est sans doute plus légitime que des décisions prises uniquement par les journalistes de la rédaction.**

**F**orce nous est d'ailleurs de reconnaître que notre vote personnel ainsi que celui des professionnels s'éloigne assez sensiblement de celui des lecteurs. La raison en est simple : il existe un décalage d'au moins six mois entre les produits que vous utilisez au quotidien et ceux dont nous rendons compte dans chaque numéro. Ainsi, le micro-ordinateur plébiscité (39 % des suffrages) est le Compaq Deskpro 386-33 MHz, alors que le micro-

cesseur Intel 80486 est considéré comme l'innovation technologique majeure.

Parmi les surprises, notons également l'absence d'implication de nos lecteurs dans la querelle EISA face à MCA, sur laquelle repose pourtant la stratégie des constructeurs. Sans doute est-il encore trop tôt. Et la « bonne » place de deuxième pour le Macintosh IIci révèle que la firme de Cupertino a encore ses fidèles... même si le NeXT, pourtant quasi inexistant du marché, est déjà considéré comme une machine majeure par 4 % des votants. La première place de la LaserJet II de Hewlett Packard n'est que méritée : rarement un produit aura su à la fois apporter une telle amélioration du confort d'utilisation et imposer un standard de fait au marché.

En ce qui concerne les logiciels d'application, la suprématie de Microsoft est incontournable : le palmarès ressemble à celui des nageuses est-allemandes, trois produits dans les trois premiers. Notons que Works 2 tire plus qu'honorablement son épingle du jeu, relançant l'intérêt pour les petits intégrés polyvalents. En revanche, Microsoft est pratiquement absente des votes en ce qui concerne les outils. Comme

quoi l'inventeur du Basic le plus répandu a bien perdu sur ce créneau, face à un challenger comme Borland dont le Turbo Pascal 5.5 prend une première place méritée. Mais la seconde place de PC Tools montre que le concept de « boîte à outils » commence à entrer dans les mœurs des utilisateurs avertis.

## MICRO-ORDINATEURS

### COMPAQ DESKPRO 386-33

Preuve supplémentaire s'il en était besoin, les ordinateurs du constructeur texan relèvent du mythe. Mythe de puissance inégalée, succès d'estime obtenu par les premiers DeskPro 386/25, mythe de la success story aussi puisque Compaq est devenue la référence obligée du monde PC, aussi bien en termes de compatibilité que de normalisation, et qu'elle a réussi son raid sur les parts de marché de Big Blue.

En revanche, on peut s'étonner que son rôle de leader de la fronde EISA soit à ce point occulté – en fait, un seul lecteur a cité le SystemPro comme « micro » de l'année. Il faut donc observer que certains constructeurs associés dans l'aventure ont su en tirer un bien meilleur profit médiatique, comme Hewlett

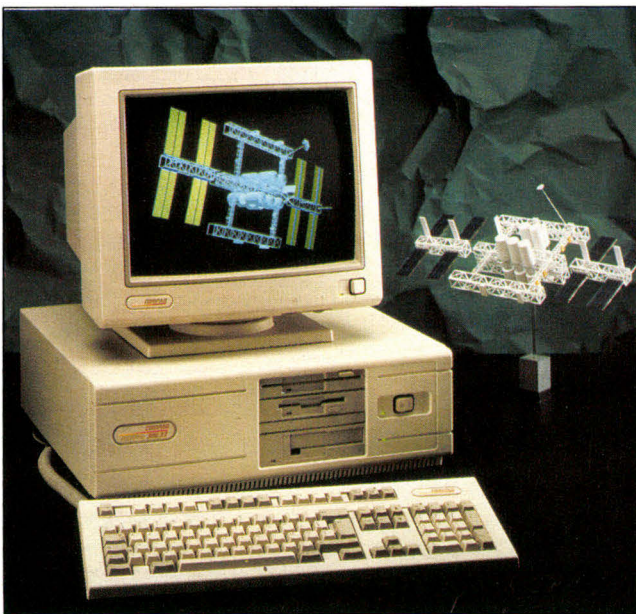

*Même look que le SX mais le meilleur est à l'intérieur.*

Packard par exemple qui, non contente d'avoir présentée le premier 486 EISA, s'est affirmée comme le partenaire d'Intel dans la mise au point du système de base.

Quoi qu'il en soit, le Compaq 386/33 est toujours perçu comme le micro de rêve par bon nombre d'amateurs. Ont-ils tous eu l'occasion de travailler avec une de ces machines ou s'agit-il simplement d'une efficacité marketing au-dessus de la moyenne ? ■

F.M.

**MACINTOSH IIci**

Attendu longtemps (durant deux ans), les spéculations sont allées bon train sur les caractéristiques techniques, les qualités et les charmes... du Mac portable. Mais ce n'est pas lui que la grande majorité des lecteurs a plébiscité. Les coups de cœur se sont portés sur le Mac IIci. Étonnant ? Certes, mais à y regarder de plus près il est vrai que ce Mac IIci a plus d'un tour dans son sac : 4 Mo de RAM en standard, un processeur Motorola 68030 complet, toujours en standard, d'un coprocesseur 68882 et une vidéo directement intégrée sur la carte mère avec une gestion de 256 niveaux de gris et trois connecteurs d'extension Nubus libres de toute occupation.

À l'extérieur, le Mac IIci est une machine discrète, peu encombrante, dotée d'un design sobre et de bon

goût. À l'utilisation, il s'agit du plus rapide des Macintosh, seul capable de rivaliser au niveau performance avec les plus modernes des machines conçues autour des processeurs Intel. Cette deuxième place montre qu'Apple conserve une place à part dans le cœur des Français. Un statut privilégié qui a de quoi agacer certains constructeurs plus traditionalistes ! ■

F.L.

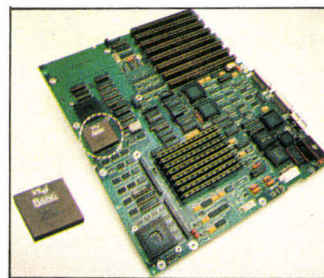

*Mariage de raison entre i486 et architecture EISA.*

**OLIVETTI XP5**

Qui l'eût cru, Olivetti se voit récompensée pour son 386/33, légèrement devant le 486 EISA d'H.P., le Toshiba 3100 sx et l'IBM PS/2 80. La marque italienne, autre Mercure de l'informatique européenne, a donc réussi à imposer une image de puissance et de qualité aussi bien chez les amateurs que chez les professionnels. Sans doute, ces deux qualificatifs s'appliquent également aux micros et aux services... dans la mesure où on a du mal à mettre ce succès sur le compte du mythe. Bravo donc à Olivetti pour ces nombreux suffrages apparemment exprimés en connaissance de cause. ■

P.R.

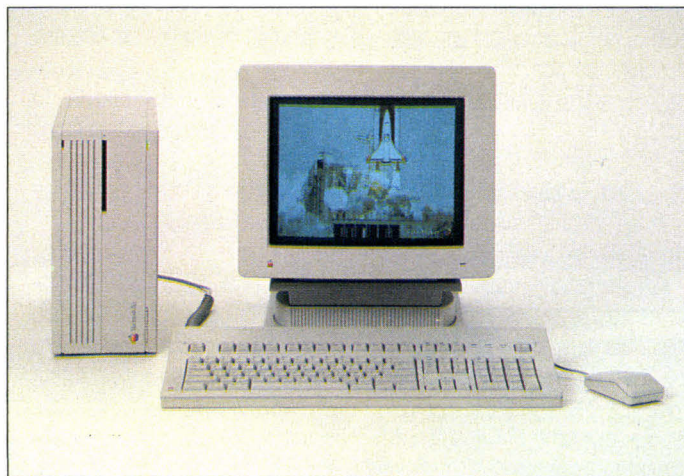

*Le Mac IIci : petit mais... costaud.*

lui décerne généralement c'est d'avoir institué un standard de fait dans le monde de l'imprimante laser : standard de fait aussi bien au niveau langage qu'au niveau du minimum d'équipement et de fonctionnalités que ce genre d'équipement doit proposer.

C'est de cette normalisation – l'histoire est un éternel recommencement – qu'est né le véritable confort d'utilisation promis de longue date par l'impression laser. Dans leur grande majorité, les logiciels intègrent les drivers adéquats et, pour une fois, le *What You See* à l'écran s'approche du *What You Get* sur le papier sans qu'il faille implorer son idole préférée pour qu'enfin cela fonctionne.

Élément déterminant du spectaculaire redressement de Hewlett Packard, les volumes de vente de la série LaserJet nous rappellent une fois encore qu'en matière de produits micro tout ou presque est affaire de marketing ; ce n'est pas Canon qui nous contredira. Aujourd'hui, le challenge se situe dans le domaine de l'imprimante laser personnelle. H.P. n'a pas tardé à présenter sa IIP à quatre pages/minutes mais, comme nous vous le montrions dans notre dernier numéro, la cadette de la famille aura cependant fort à faire face à une concurrence décidée à ne plus s'en laisser conter. ■

F.M.

**DATAPAC TANDON**

Après quelques années d'ultimes mises au point, de la part de Tandon, et de réticences, de la part des utilisateurs, le DataPac s'impose enfin. Si, une fois encore, le fait que nous en ayons récemment fait l'éloge (mérité, chiffres à l'appui, cf. *M.S.* n° 104) a sans doute influé sur l'opinion de nos lecteurs, personne ne niera que l'idée est bien séduisante, que cela fonctionne très correctement et que c'est vraiment très pratique.

Les différentes solutions proposées par Tandon, depuis l'intégration aux micros haut de gamme

**PERIPHERIQUES**

**HP LASERJET II**

Succès complet pour H.P. avec sa série LaserJet. Nos lecteurs et bon nombre de professionnels du circuit lui décernent dans un élan bien ordonné la palme d'or du périphérique micro. Le premier compliment qu'on

jusqu'au double drive externe (« Si-de-Pac ») en passant par les 286 et 386 sx sans autre disque fixe, permettent une véritable adaptabilité aux besoins des clients. On utilise le DataPac comme on utilise un disque fixe, sans rien perdre en performance à capacité égale. D'ailleurs, s'il fallait une preuve supplémentaire de l'intérêt croissant que porte le marché à ce type de produits, il suffirait d'en recenser les clones, certains plus ou moins fiables, d'autres (parfois les mêmes...) plus ou moins améliorés du point de vue de la capacité de stockage. Bravo donc à Tandon pour ce succès, qui récompense aussi bien son produit que l'opiniâtreté de ses dirigeants. ■

F.M.

### EPSON SERIE LQ

Belle percée également pour Epson avec ses imprimantes matricielles de la série LQ. De la 850 (80 colonnes, 24 aiguilles, 264 cps) jusqu'à la 2550 (136 colonnes, 24 aiguilles, 400 cps), les aiguilleuses de haut de gamme du constructeur japonais ont encore apparemment de beaux jours devant elles. Le fait que nos lecteurs amateurs les citent fréquemment montre donc que le laser n'a pas encore tout à fait conquis l'impression personnelle. Et puis, ça n'est que justice : qui n'a jamais eu l'occasion d'apprécier les qualités des imprimantes Epson ? ■

F.M.

blier aux utilisateurs quelques caractéristiques surprenantes, dont l'interface utilisateur la plus éprouvante pour les nerfs de ce côté-ci de l'Oural. Première qualité de ce traitement de texte vedette, il fait tout (sauf le café), du mailing à la mise en pages. Deuxième atout, il s'agit sans doute de l'un des outils de publication les plus accomplis du marché (avec WordPerfect et certains logiciels de PAO), capable de gérer intelligemment la plupart des imprimantes disponibles (notamment les laser) et disposant d'un mode de prévisualisation des plus sophistiqués. Enfin, il ne faut pas oublier que Word, cinquième du nom, est le dernier rejeton d'une très brillante famille introduite dans tous les milieux, notamment les mythiques grands comptes. Ce que l'on peut nommer un standard de fait, sans aucun doute. ■

P.R.

### MICROSOFT WORK 2.0

Surprise ! Qui aurait pensé à la dernière version de l'« intégré moby-lette » (l'expression est de nos confrères de SVM) de Microsoft pour prendre place aux côtés des monstres de fonctionnalités que sont Word et Excel ? Certainement pas nous ! Mais, peut-être, un nommé Bill Gates, qui déclarait il y a un an que « la plupart des besoins des utilisateurs peuvent être résolus avec un

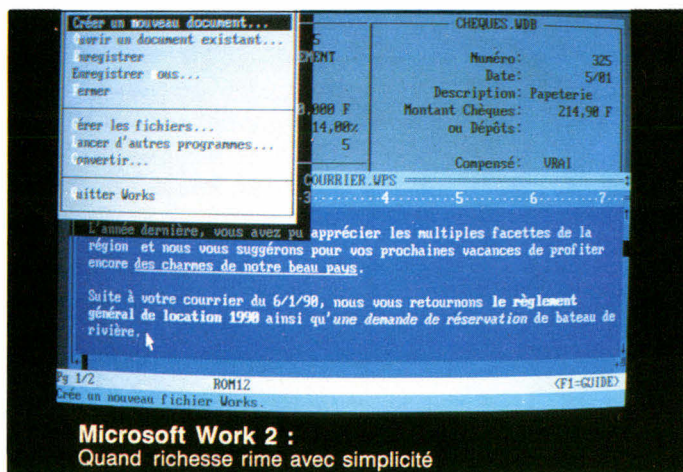

Work v2.0 : c'est bien, aussi, le mode texte.

seul programme intégré.» Lesdits utilisateurs semblent donc parfaitement d'accord avec ce point de vue, considérant sans doute qu'une ergonomie unique, un passage aisé d'une application à l'autre et une utilisation intuitive valent plus qu'une liste impressionnante de fonctions.

Autre raison sans doute du succès de Work auprès de nos lecteurs, le recours à cette nouvelle génération d'interface graphique en mode texte (comprenez qui peut), avec souris, menus déroulants, multifenêtrage... mais sans nécessité d'une configuration très musclée. Un choix qui est celui de DOS 4.0, mais aussi de Quattro Pro, WordPerfect 5.0 et de nombreux autres. Les utilisateurs en auraient-ils assez de la course à la puissance des micro-ordinateurs ? ■

P.R.

## LOGICIELS BUREAUTIQUES

### MICROSOFT WORD 5

Confirmation de la prépondérance du premier éditeur mondial sur le marché français, Microsoft trône donc les trois premières places dans ce créneau des applicatifs. Avec – tout seigneur tout honneur – un leadership incontestable pour Word 5. Qu'ajouter à la vox populi ? Que les raisons de ce succès sont assez nombreuses pour faire ou-

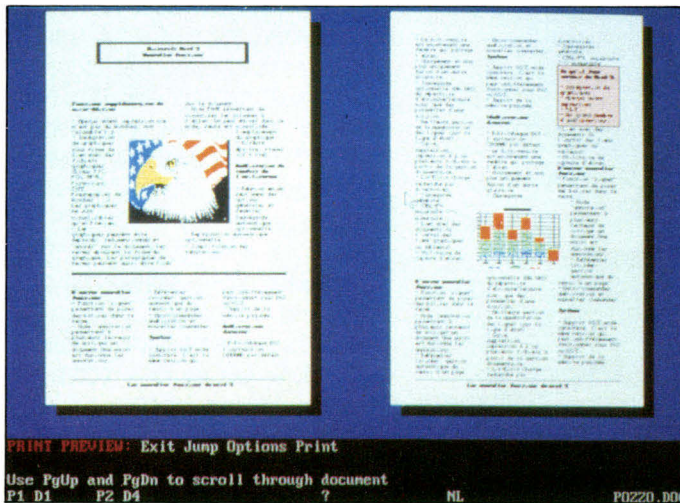

Word 5 et sa prévisualisation avant impression.

**MICROSOFT EXCEL**

Cette troisième place est plus surprenante. Non qu'Excel ne soit pas un logiciel performant et novateur (certainement plus que Word 5, en tout cas), mais que l'on se serait plutôt attendu à voir Lotus 1-2-3 (la version 3 étant assez souvent mentionnée) en tant que tableur vedette. Cette honorable seconde place montre que l'environnement Windows conquiert – enfin – ses lettres de noblesse auprès des utilisateurs. En effet, Excel est, aujourd'hui encore, l'un des rares applicatifs réellement efficaces en interface graphique (signalons que le pratiquement seul autre, PageMaker, est assez régulièrement mentionné). L'exemple du Macintosh a eu un effet certain sur la bureautique : il ne suffit plus d'être efficace, encore faut-il être joli. Le succès d'Excel repose en effet bien moins sur les performances du tableur (les dernières versions de Lotus, ou Quattro Pro, un autre outsider à suivre, faisant aussi bien sinon mieux). En revanche, c'est au niveau édition que la différence s'établit entre les « listings » habituels et les « rapports » produits par Excel. Développeurs, à vos claviers, c'est là que tout se joue ! ■

P.R.

**Outils LOGICIELS**

**TURBO PASCAL 5.5**

Rien d'étonnant à ce que Turbo Pascal 5.5 figure en tête des outils de développement logiciels. D'une part, il s'agit d'un excellent produit, efficace, bien fini et tout à fait abordable. D'autre part, le langage Pascal tend à s'imposer comme l'outil d'apprentissage de l'informatique active : on parle de plus en plus d'un examen de Pascal aux concours d'entrée des grandes écoles, comme pour la chimie ou les langues étrangères. La très large diffusion (plus ou moins licite) des différentes versions antérieures à celle-ci a certainement contribué à le rendre incontournable. Il suffit de lire les spécifications produits hard et soft les plus récentes pour remarquer que pas un système d'exploitation, pas un nouveau processeur séquentiel ou parallèle, pas une solution d'intégration... ne proposent également le Pascal comme outil de développement.

Ce qui est plus inattendu avec cette version, c'est qu'il s'agisse d'un langage orienté objet. La transition vers cette nouvelle algorithmique s'est donc opérée sans délai, en particulier chez nos lecteurs non « professionnels ». Même si l'orientation technique de la revue peut laisser supposer qu'ils étaient naturellement les premiers concernés, on se demande s'il faut féliciter les services marketing de Borland ou si, vraiment, la menace d'obsolescence, pesant sur les langages traditionnels du fait de l'arrivée en masse des nouvelles interfaces graphiques, a été à ce point terrifiante.

Sans aller jusque-là, on peut quand même mettre au crédit de l'éditeur américain qu'il ait réussi à intégrer ces nouvelles possibilités sans dénaturer la version 5.0. Alors que la nouvelle release remplace progressivement la précédente sur les rayonnages des distributeurs, on peut très bien continuer à travailler

comme avant, sans avoir à passer trois mois à perdre ses habitudes. Dans le même temps, le dépouillement des nombreuses réponses nous indique que le C++ de Zortech (aujourd'hui en version 2.0) recueille aussi les faveurs de notre lectorat, tandis que les langages C conventionnels sont très peu mentionnés.

Nous avons donc décidé de vous proposer, très prochainement, un comparatif sur les langages orientés objet. Ce match inclura évidemment TP 5.5 et C++ v2.0, mais également le C++ de Glockenspiel, dont les utilisateurs disent beaucoup de bien et, qui sait, peut-être un Basic orienté objet si son éditeur, un habitué des records de retard, tient ses promesses. ■

F.M.

**PC TOOLS DE LUXE**

Pas d'étonnement, là non plus. PC Tools est au monde IBM ce que le stéthoscope est au médecin de campagne, ce que la caisse à outils est au dépanneur sur l'autoroute : le compagnon indispensable de toutes les aventures, la première et l'ultime ressource contre presque toutes les mésaventures.

Bien des progrès ont été accomplis depuis la version 1 qui tenait dans 80 Ko de code exécutable. Il faut aujourd'hui pas moins de cinq disquettes pour contenir le code, l'ensemble des fonctions a été divisé en deux catégories, le noyau gestionnaire de l'ensemble reste résidant et, progrès bien confortable, il est possible de faire des Un-delete en chaîne.

Comme pour le Turbo Pascal de Borland, une des raisons du succès de PC Tools réside certainement dans la facilité qu'a eu le produit à se faire connaître. N'étant pas protégé, l'une ou l'autre des versions successives ont sans doute motivé la décision d'achat d'une version plus récente. Cela dit, PC Tools atteint aujourd'hui un degré de puissance qui rend nécessaire la disponibilité du manuel sur l'étagère. A l'heure où



Effet de gamme pour les scanners Sharp.

vous lirez ces lignes, PC Tools en sera à la version 6.0. Celle-ci inclura une interface utilisateur avec différents niveaux de compétence. Nous vous en reparlerons plus en détail très bientôt. ■

F.M.

### HYPER PACK DEVELOPPEUR

Conçu et édité par PC Soft, la troisième place de l'Hyper Pack nous a fait plaisir à nous aussi. Tenir un marché sur ce genre de créneau n'est pas chose facile. Et puis, c'est avec ce genre de produits que, généralement, on passe professionnel. En bref, il s'agit là d'un plébiscite bien mérité. ■

F.M.

ultérieures du processeur. Si la mise au point du 486 fut un peu laborieuse, c'est que la pression de la part des constructeurs était telle que ces derniers ont dû mettre la main à la pâte chacun de leur côté. Toujours est-il que les machines architecturées autour du processeur existent bel et bien aujourd'hui, pour le plus grand plaisir de leurs utilisateurs. Budgets obligeant, ceux-ci restent avant tout des power-users professionnels : c'est sans doute ce qui explique que nos lecteurs non professionnels considèrent encore ces super-micros comme inaccessibles.

Enfin, il n'est pas impossible non plus que le 486 ait également bénéficié du succès d'estime dû aux 860 et 960, les nouveaux processeurs RISC du concepteur américain. Disons-le franchement, nous sommes très heureux qu'Intel remporte ce prix, parce que, simplement, nous pensons que c'est bien mérité. Souhaitons à Motorola que, l'année prochaine, son 68040 reçoive les mêmes suffrages. ■

F.M.

### LE CD-ROM

Pas de fausse modestie : nous sommes très content à *Micro-Systèmes* que le vote des lecteurs ait donné le CD-ROM comme l'une des innovations majeures, alors que nous venons de choisir ce sujet comme thème de notre dossier du mois. Cette similitude de point de vue prouve que ce nouveau média, pourtant souvent oublié par la presse spécialisée, apporte sans conteste une nouvelle dimension à la micro-informatique. Qu'ajouter de plus, sinon que le mieux est de se reporter audit dossier pour tout savoir sur le support d'information le plus novateur depuis l'invention du papier. ■

P.R.

### LES SCANNERS (SHARP)

Sans que, véritablement, il ne se dégage de modèles ou de marques précises, c'est tout de même le nom de Sharp qui revient le plus souvent

## PRIX D'EXCELLENCE MICRO SYSTEMES RESULTATS DU CONCOURS

MICRO ORDINATEURS		
COMPAQ DESKPRO 386/33	Compaq	39.7 %
APPLE II ci	Apple Computers	14.0 %
OLIVETTI XP5	Olivetti	8.3 %
PERIPHERIQUES		
H.-P. LASERJET II	Hewlett-Packard	26.6 %
TANDON (DATA)PAC	Tandon Computers	11.7 %
EPSON série LQ	Seiko Epson	9.5 %
LOGICIELS BUREAUTIQUE		
WORD v5.0	Microsoft Corp.	22.1 %
WORKS v2.0	Microsoft Corp.	12.8 %
EXCEL	Microsoft Corp.	12.3 %
OUTILS DE DEVELOPPEMENT		
TURBO PASCAL v5.5	Borland Intl	22.7 %
PC TOOLS	Central Point Soft.	19.1 %
HYPER PACK	PC Soft	12.3 %
INNOVATION TECHNOLOGIQUE		
i486	Intel	32.0 %
CD-ROM	- (Philips)	18.5 %
SCANNERS	- (Sharp)	9.3 %
SUFFRAGES EXPRIMES AU 5 FEVRIER		
Total : 6342 dont 2560 sur 3615 MS1		
3782 par bulletins		
Suffrages validés : 5549 (après vérification)		

quand nos lecteurs parlent de scanners. Selon le budget, l'utilisation finale ou le degré de familiarisation avec ce genre de périphériques, ce sont tantôt les scanners à plat, tantôt les scanners à main, avec un équilibre remarquable, qui mobilisent les amateurs. D'un côté comme de l'autre, voilà qui confirme, entre autres, la perspective prochaine de la reconnaissance des caractères et l'utilisation progressive des micros comme outils de création d'images. Avec les possibilités graphiques des moniteurs et des périphériques d'impression, plus rien ne s'oppose désormais à une transition en douceur du crayon à la souris. Cette tendance s'apparente à celle des samplers en musique. A quand le house graphics ? ■

F.M.

## INNOVATION

### INTEL 80486

Technicité oblige, une proportion très nette de nos lecteurs reconnaît à Intel le mérite de l'innovation technologique. Le fait que nous ayons été parmi les premiers à vous présenter le i486 dans le détail de son architecture et de son fonctionnement n'y est probablement pas étranger...

Rappelons brièvement ce qui vaut à Intel l'estime du monde PC : une fréquence d'horloge qui, depuis 25 MHz, laisse raisonnablement entrevoir des possibilités allant jusqu'à 50 MHz ; l'intégration à l'unité de traitement classique, dans un même composant, d'une unité de calcul en virgule flottante (anciennement « coprocesseur arithmétique ») et d'une unité de gestion mémoire comportant un cache de 8 Ko ; une conception qui, s'approchant de la technologie RISC, permet de réduire le ratio instructions/cycles d'horloge. Tout cela, bien sûr, dans le strict respect de la compatibilité 80386 et de l'architecture 32 bits intégrale, laquelle s'affirme désormais comme la base des futurs développements. D'ailleurs, on sait que les ingénieurs d'Intel préparent déjà les versions

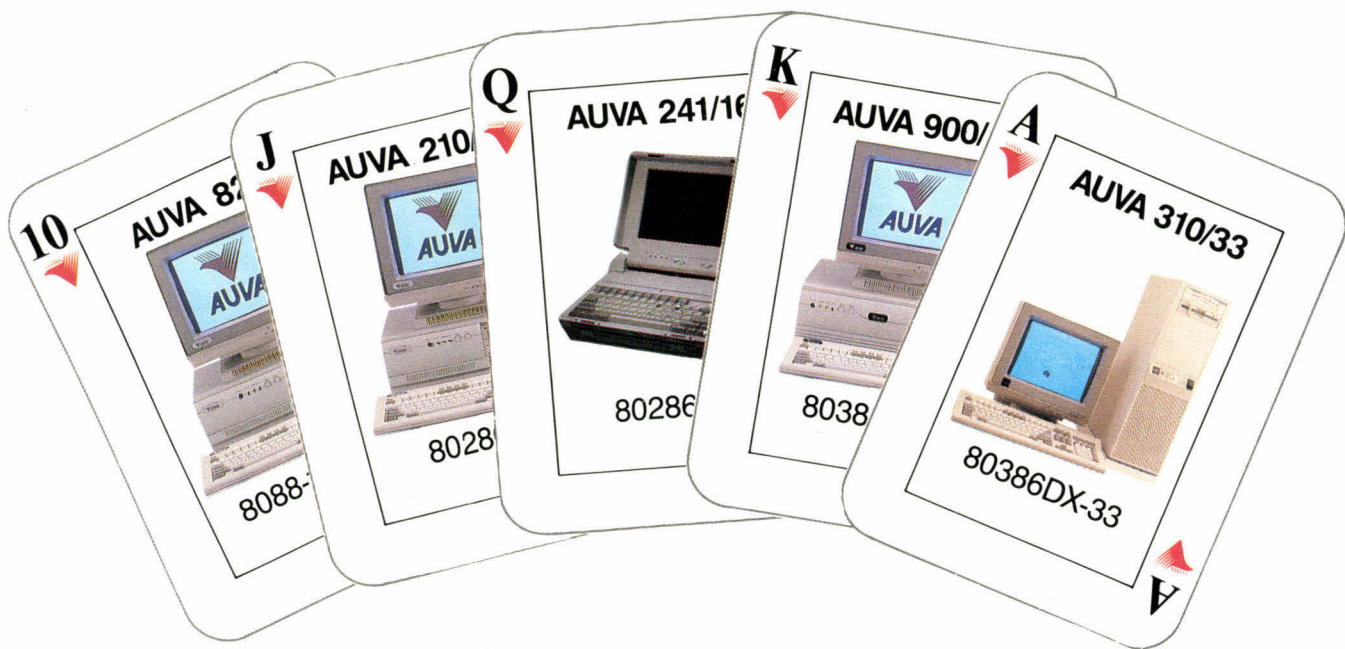

## AUVA réussit un tour de force

AUVA se présente comme un leader.

Toutes nos machines sont parfaitement adaptées à vos besoins en terme de puissance et de budget et s'inscrivent dans une stratégie gagnante.

Nous avons fabriqué plus d'un million de PC à Taiwan et notre production continue de s'accroître avec une usine en Thaïlande et des unités d'assemblage à Los Angeles et Düsseldorf.

Les systèmes AUVA sont promus par le fameux réseau AUTOCOMPUTER EUROPEAN et garantis 1 an.

Pensez à AUVA pour la qualité, le prix et le service.

Venez vous voir au CEBIT 90 à Hannover: Hall 5 G01-04

Voyez vous-même et participez à notre loterie!

 **AUTOCOMPUTER CO., LTD.**



4F, No. 5, Alley 2, Lane Syh Wei, Chung Cheng Rd., Hsin Tien City, Taipei, Taiwan, R.O.C. Tel: (02)9181800 Fax: (02)9172900 Telex: 33427 AUTOCPUT

**BRANCH OFFICE:**

• (CA. U.S.A.) TEL: (213)2140310 FAX: (213)2141728  
 • (NJ. U.S.A.) TEL: (201)4942400 FAX: (201)4942411  
 • (IL. U.S.A.) TEL: (312)8323080 FAX: (312)8322858

• (D'DORF WG.) TEL: (211)596737 FAX: (211)594317 TELEX: 8582724 APEN D  
 • (MUNCHEN WG.) TEL: 89/77 30 84 89/77 30 85 FAX: 89/7 25 89 58  
 • (AUSTRIA) TEL: (+43 1) 54 42 51/54 42 59 FAX: (+43 1) 54 42 66 TLX: 111910 AUVA A  
 • (HOLLAND) TEL: 31-01804 10911 FAX: 31-01804 14840

# INTERFACE DE CONTRÔLE UNIQUE DE BUS IEEE 488

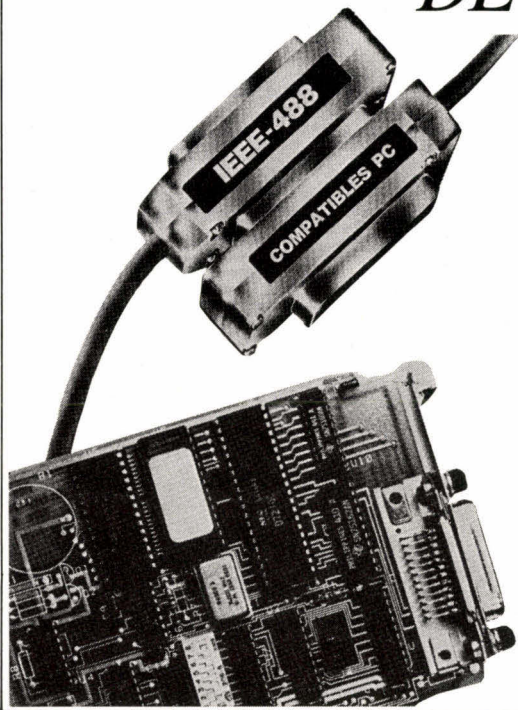

Compatible XT/AT 286 et 386.

**APTITUDES :** Supporte langages :  
**ASYST, ASYSTANT GPIB**  
 BASIC, (Gw, Quick, T)  
 PASCAL (Microsoft, Turbo)  
 C (Microsoft, Lattice,  
 Turbo, Desmet)  
 FORTRAN (Microsoft et RM)...

**OPTIONS** Co-opérateur, SRQ,  
**LOGICIELS :** Émulateur graphique...

**SIGNES** ne coûte que  
**PARTICULIERS :** **3530 F HT** franco  
 (4187 F TTC)

**KEITHLEY METRABYTE/ASYST/DAC**

B.P. 60 - 91121 PALAISEAU CEDEX - TÉL. (1) 60 11 51 55

RAPY

SERVICE LECTEURS N° 249

## EVERLOCK, L'ANTIVOL LOGICIEL

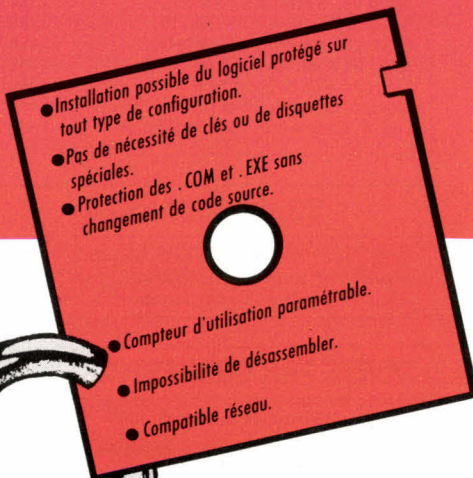

- Haute protection par logiciel (contre Copy II PC, Copyright, etc.).
- Faible coût par copie.
- Entièrement paramétrable suivant vos besoins.
- Utilisation et installation faciles.

A PARTIR DE  
**2 450 F HT\***  
 (2 905,70 F TTC)

Pour vous renseigner ou commander :

**INNOSOFT** (1) 45.06.76.91

2, rue des Bourrets 92150 SURESNES - FAX (1) 47.28.62.89

\* 2 450 F HT (2 905,70 F TTC) pour 120 utilisations • 5 950 F HT (7 056,70 F TTC) pour 500 utilisations • 8 950 F HT (10 614,70 F TTC) pour la version illimitée. Documentation en français.

### BON DE COMMANDE OU DEMANDE DE DOCUMENTATION

Je commande  exemplaire(s) de EVERLOCK/120 utilisations à 2 970,93 F TTC (2 905,70 F TTC + 65,23 TTC de port)  
 Je commande  exemplaire(s) de EVERLOCK/500 utilisations à 7 121,93 F TTC (7 056,70 F TTC + 65,23 TTC de port)  
 Je commande  exemplaire(s) de EVERLOCK/illimité à 10 679,93 F TTC (10 614,70 F TTC + 65,23 TTC de port)  
 Je désire recevoir une disquette de démonstration et une documentation.

MS 03/90

NOM : \_\_\_\_\_  
 SOCIÉTÉ : \_\_\_\_\_  
 ADRESSE : \_\_\_\_\_  
 CODE POSTAL : \_\_\_\_\_  
 VILLE : \_\_\_\_\_  
 A renvoyer à INNOSOFT, 2, rue des Bourrets 92150 SURESNES

Je joint mon règlement :  
 Chèque  
 Carte Bleue Numéro : \_\_\_\_\_ Date d'expiration : \_\_\_\_\_  
 Contre-remboursement (60 F TTC de frais supplémentaires).

# EXTRAIT DU CATALOGUE ACCESSOIRES MICRO

## ACCESSOIRES

Couvercle de clavier pour PC/AT	129 F
Couvercle de clavier pour PC/XT	99 F
Disquette de nettoyage 3 1/2 + liquide	29 F
Disquette de nettoyage 5 1/4 + liquide	25 F
Eliminateur de bord de papier continu	139 F
Filtre d'écran antistatique 12"	99 F
Filtre d'écran antistatique 14"	129 F
Housse anti poussière PC écran et clavier	95 F
Mini fer à souder à gaz à catalyseur	179 F
Pour utiliser 2 faces d'une disquette sur 1 drive	159 F
Set de 10 boîtes d'expédition postale 3 1/2	85 F
Set de 5 boîtes d'expédition postale 5 1/4	55 F
Set de 5 boîtes d'expédition postale 3 1/2	49 F
Set de nettoyage professionnel UC-Ecran-Clavier	549 F
Support disquettes adhésif	29 F
Support moniteur 12" orientable 360°	195 F
Support moniteur 14" orientable 360°	229 F
Support moniteur articulé inclinable	829 F
Support orientable porte-documents avec réglette	179 F
Support plexi imprimante 80 C	275 F
Support universel d'imprimante	89 F
Support vertical de PC réglable de 115-160 mm	119 F
Support vertical de PC réglable de 127-190 mm	189 F
Tapis souris en néoprène	39 F
Tapis souris surface PVC quadrillé 275 x 212 mm	45 F
Tiroir à glissières pour clavier	489 F

## ADAPTATEURS INTERFACES

Adaptateur câble imprimante IBM 36M/25M	48 F
Adaptateur câble imprimante IBM 36M/25F	48 F
Adaptateur câble imprimante IBM 36F/25M	48 F
Adaptateur clavier PS/2 6F/5M DIN	35 F
Adaptateur de modem-AT 9F/25M	39 F
Adaptateur de modem-AT 9M/25F	39 F
Adaptateur de modem-AT 9M/25M	39 F
Adaptateur moniteur VGA 9F/15M	48 F
Booster Centronics CB-120	369 F
Booster RS-232 LB 232C	495 F
Changeur de genre Centronics 36M/36M	59 F
Changeur de genre Centronics 36F/36F	65 F
Changeur de genre RS-232 15F/15F	45 F
Changeur de genre RS-232 15M/15M	35 F
Changeur de genre RS-232 25F/25F	35 F
Changeur de genre RS-232 25M/25M	35 F
Changeur de genre RS-232 9F/9F	35 F
Changeur de genre RS-232 9M/9M	35 F
Convertisseur 2 sens S/P et P/S avec buffer 64 K	1 490 F
Convertisseur 2 sens série/parallèle et P/S	998 F
Convertisseur parallèle série avec alim.	579 F
Convertisseur parallèle série sans alim.	479 F
Convertisseur série parallèle avec alim.	579 F
Convertisseur série parallèle sans alim.	479 F
Inverseur RS-232 lignes 2 et 3	39 F
Jumper box F/F pour adaptations spéciales RS-232	49 F
Jumper box M/F pour adaptations spéciales RS-232	49 F
Jumper box M/M pour adaptations spéciales RS-232	49 F
Mini testeur RS-232 7 lignes	89 F
Mini testeur RS-232 9 lignes	105 F
Null modem standard F/F	35 F
Null modem standard M/F	35 F
Null modem standard M/M	35 F
Protecteur de ligne RS-232	79 F
Wiring box RS-232 MB 381	99 F
Wiring box RS-232 MB 382	159 F

## BOITES DE RANGEMENT

Capacité 10 disquettes 3 1/2	19 F
Capacité 10 disquettes 5 1/4	20 F
Capacité 100 disquettes 3 1/2 fermant à clé	95 F
Capacité 100 disquettes 5 1/4 fermant à clé	89 F
Capacité 120 disquettes 5 1/4 fermant à clé	112 F
Capacité 50 disquettes 3 1/2 fermant à clé	75 F
Capacité 70 disquettes 5 1/4 fermant à clé	69 F

## BOITIERS DE COMMUTATION

Auto data switch parallèle 4E/1S	990 F
Auto data switch parallèle 8E/1S	1 249 F
Auto data switch RS-232 4E/1S	1 295 F
Auto data switch RS-232 8E/1S	1 395 F
Switch box DB9 1E/2S à rotacteur	285 F
Switch box DB9 1E/4S à rotacteur	349 F
Switch box RS-232 1E/5S à rotacteur	525 F
Switch cable 1E/2S ou 2E/1S + adapt. 36M/25F	279 F
T-Switch parallèle 36/36 à touches 2 voies	399 F
T-Switch parallèle 36/36 rotacteur 2 voies	225 F
T-Switch parallèle 36/36 rotacteur 4 voies	369 F
T-Switch parallèle de poche 2E/1S	399 F
T-Switch RS-232 25/25 à touches 2 voies	349 F
T-Switch RS-232 25/25 rotacteur 2 voies	198 F
T-Switch RS-232 25/25 rotacteur 4 voies	305 F
T-Switch RS-232 25/25 de poche 2E/1S	399 F
T-Switch parallèle 36/36 rotacteur 2 voies	395 F
X-Switch RS-232 25/25 rotacteur 2 voies	349 F

## CÂBLES

Câble Centronics parallèle 36M/36M 2,00 m	79 F
Câble Centronics parallèle 36M/36F 3,00 m	96 F
Câble Centronics parallèle 36M/36M 4,50 m	129 F
Câble IMP/PC 25M/36M 2,00 m	68 F
Câble IMP/PC 25M/36M 2,00 m PROMO	55 F
Câble IMP/PC 25M/36M 3,00 m	89 F
Câble IMP/PC 25M/36M 3,00 m PROMO	85 F
Câble IMP/PC 25M/36M 4,50 m	115 F
Câble IMP/PC 25M/36M 6,00 m	139 F
Câble IMP/PC 25M/36M 7,80 m	169 F
Câble IMP/PC 25M/36M 9,00 m	179 F
Câble IMP/PC coudé D/G 2,00 m	79 F
Câble IMP/PC coudé D/G 3,00 m	98 F
Câble modem AT 25M/9F 0,30 m	39 F
Câble modem AT 25M/9F 0,30 m PROMO	29 F
Câble modem AT 25M/9F 2,00 m	79 F
Câble modem AT 25M/9F 2,00 m PROMO	39 F
Câble modem AT 25M/9F 3,00 m	109 F
Câble pour Mac+/Hayes modem 8M/25M 2,00 m	49 F
Câble pour Mac+/Images 8M/8M 2,00 m	39 F
Câble RS-232 25F/25F 2,00 m	75 F
Câble RS-232 25F/25F 3,00 m	89 F
Câble RS-232 25M/25M 2,00 m	69 F
Câble RS-232 25M/25M 2,00 m PROMO	50 F
Câble RS-232 25M/25M 3,00 m	89 F
Câble RS-232 25M/25M 3,00 m PROMO	65 F
Câble RS-232 25M/25M 4,50 m	119 F
Câble RS-232 25M/25M 6,00 m	159 F
Câble RS-232 25M/25M 7,80 m	179 F
Câble RS-232 25M/25M 9,00 m	189 F

Câble RS-232 multi-link programmable 2,00 m	189 F
Rallonge Centronics parallèle 36M/36F 2,00 m	98 F
Rallonge Centronics parallèle 36M/36F 3,00 m	119 F
Rallonge Centronics parallèle 36M/36F 4,50 m	139 F
Rallonge moniteur 15M/15F 2,00 m	99 F
Rallonge pour clavier IBM 1,80 m	29 F
Rallonge pour clavier PS2 1,80 m	39 F
Rallonge pour moniteur IBM 9M/9M 2,00 m	45 F
Rallonge pour moniteur IBM 9M/9F 2,00 m	45 F
Rallonge pour moniteur IBM 9M/9F 3,00 m	59 F
Rallonge pour moniteur IBM 9M/15F 2,00 m	79 F
Rallonge RS-232 25M/25F 2,00 m	75 F
Rallonge RS-232 25M/25F 2,00 m PROMO	50 F
Rallonge RS-232 25M/25F 3,00 m	89 F
Rallonge RS-232 25M/25F 3,00 m PROMO	65 F
Rallonge RS-232 25M/25F 4,50 m	115 F
Rallonge RS-232 25M/25F 6,00 m	129 F

## CONNECTIQUE

Sub D 15 contacts M ou F à souder	6 F
Sub D 25 contacts M ou F à souder	6 F
Sub D 9 contacts M ou F à souder	4 F
Sub D haute densité 15 contacts M ou F	19 F

## DATA BUFFER

Buffer 256 K ext. 1 MO 1E/1S série 1E/1S par.	3 690 F
Buffer 256 K extensible à 1 MO 1E/1S	2 985 F
Buffer 256 K extensible à 1 MO 2E/2S	3 285 F
Buffer 256 K extensible à 1 MO 4E/2S	3 490 F
Buffer 64 K extensible à 1 MO 1E/1S	1 995 F
Buffer parallèle de poche 64 K	1 289 F
Convertisseur 2 sens S/P et P/S avec buffer 64 K	1 490 F
Extension mémoire 256 K pour buffer DB	1 495 F

## SOURIS-SCANNER

Handy scanner HS 3000+ avec carte et logiciel	2 590 F
Joystick 360° avec câbles IBM/APPLE	199 F
Souris genius GM-6 plus avec accessoires	530 F

## VENTE PAR CORRESPONDANCE

Minimum de commande 100 F TTC

A) Paiement à la commande : ajoutez 35 F de port et emballage.

B) Contre remboursement : acompte 20% à la commande.

Amis de province : port gratuit à partir de 1000 F d'achat.

DETAXE A L'EXPORTATION - Tous nos prix sont T.T.C. Ils sont donnés à titre indicatif et peuvent être modifiés sans préavis.

**A VOUS COUPER LE SOUFFLE !  
DÉCOUVREZ L'UNIVERS  
DE L'ACCESSOIRE MICRO**

Prix : 49 F remboursable pour toute commande supérieure à 200 F TTC

**A VOIR SUR PLACE  
DEPARTEMENT APPAREILS DE MESURE**

# ABONNEZ-VOUS

## SIMPLE

Un an de  
**MICRO-SYSTEMES**  
chez vous  
en un seul geste.

## PRATIQUE

La référence  
de la  
micro-informatique  
chaque mois  
dans votre boîte  
aux lettres.

## ECONOMIQUE

Un mois  
de lecture  
gratuite :  
11 numéros  
pour  
le prix de 10.

**ABONNEMENT** Carte + règlement  
à adresser à :



EN  
COLLABORATION  
AVEC  
**BYTE**  
**MICRO  
SYSTEMES**  
LA REFERENCE DE LA MICRO INFORMATIQUE

Service abonnement  
2 à 12, rue de Bellevue  
75940 Paris Cedex 19  
France

Affranchir  
ici

EN  
COLLABORATION  
AVEC  
**BYTE**  
**MICRO  
SYSTEMES**  
LA REFERENCE DE LA MICRO INFORMATIQUE

**S.A.P.**  
70, rue Compans  
75940 Paris Cedex 19 - France

**1 an**  
**11 numéros**

**France**  
**297 F**

**Etranger**  
**462 F**

**DOCUMENTATIONS**

Pour recevoir une documentation sur les produits cités dans ce numéro (publicité et rédactionnel), cerchez sur la carte le numéro de code correspondant à l'information souhaitée et veuillez nous retourner la carte ci-contre. Pour remplir « secteur d'activité » et « fonction », indiquez les numéros correspondants en vous servant du tableau ci-dessous.

Secteur d'activité :	
Recherche :	0
Enseignement :	1
Informatique-Micro-informatique :	2
Electronique-Electrotechnique-Automatique-Robotique.....	3
SSCI-OEM.....	4
Aéronautique :	5
Fabrication d'équipements ménagers.....	6
Profession libérale :	7
Maintenance :	8
Autre secteur :	9
Fonction :	
Direction :	0
Cadre :	1
Ingénieur :	2
Technicien :	3
Employé :	4
Etudiant :	5
Divers :	6

Ecrire en CAPITALES  
N'inscrire qu'une lettre par case. Laisser une case entre deux mots. Merci. M 106

Nom, prénom

Adresse

Code postal      Ville

Signature

**A retourner accompagné de votre règlement à Micro-Systemes service abonnement 2 à 12, rue de Bellevue, 75019 Paris**

Veuillez m'abonner à *Micro-Systemes* pour une durée de : 1 an (11 numéros)

Ci-joint mon règlement par

Chèque postal ou bancaire à l'ordre de *Micro-Systemes*

Carte bleue n°

Date d'expiration :

**SERVICE LECTEURS MICRO-SYSTEMES N° 106**

Pour être rapidement informé sur nos publicités et « nouveaux produits », remplissez cette carte. (Ecrire en lettres capitales).

Nom :      Prénom :      Adresse :      Code postal :      Ville :      Pays :      Secteur d'activité :      Fonction :      Société :      Tél. :

1	2	3	4	5	6	7	8	9	10	11	12	13	14	15	16	17	18	19	20	21	22	23	24	25
26	27	28	29	30	31	32	33	34	35	36	37	38	39	40	41	42	43	44	45	46	47	48	49	50
51	52	53	54	55	56	57	58	59	60	61	62	63	64	65	66	67	68	69	70	71	72	73	74	75
76	77	78	79	80	81	82	83	84	85	86	87	88	89	90	91	92	93	94	95	96	97	98	99	100
101	102	103	104	105	106	107	108	109	110	111	112	113	114	115	116	117	118	119	120	121	122	123	124	125
126	127	128	129	130	131	132	133	134	135	136	137	138	139	140	141	142	143	144	145	146	147	148	149	150
151	152	153	154	155	156	157	158	159	160	161	162	163	164	165	166	167	168	169	170	171	172	173	174	175
176	177	178	179	180	181	182	183	184	185	186	187	188	189	190	191	192	193	194	195	196	197	198	199	200
201	202	203	204	205	206	207	208	209	210	211	212	213	214	215	216	217	218	219	220	221	222	223	224	225
226	227	228	229	230	231	232	233	234	235	236	237	238	239	240	241	242	243	244	245	246	247	248	249	250
251	252	253	254	255	256	257	258	259	260	261	262	263	264	265	266	267	268	269	270	271	272	273	274	275
276	277	278	279	280	281	282	283	284	285	286	287	288	289	290	291	292	293	294	295	296	297	298	299	300
301	302	303	304	305	306	307	308	309	310	311	312	313	314	315	316	317	318	319	320	321	322	323	324	325
326	327	328	329	330	331	332	333	334	335	336	337	338	339	340	341	342	343	344	345	346	347	348	349	350
351	352	353	354	355	356	357	358	359	360	361	362	363	364	365	366	367	368	369	370	371	372	373	374	375
376	377	378	379	380	381	382	383	384	385	386	387	388	389	390	391	392	393	394	395	396	397	398	399	400

# OrCAD

## Systems Corporation

le leader

(Plus de 30.000 installations dans le monde)\*

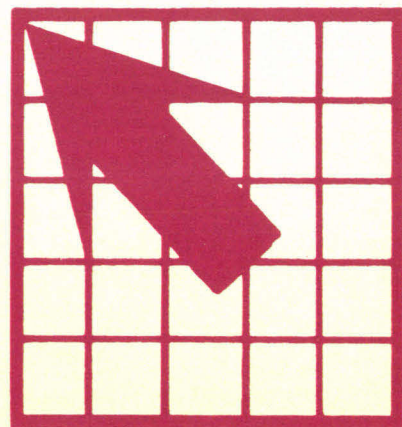

**NOUVEAU !!! INTUSOFT**  
SIMULATION ANALOGIQUE  
COMPLET AVEC SAISIE DE  
SCHEMAS  
**6700 F HT**

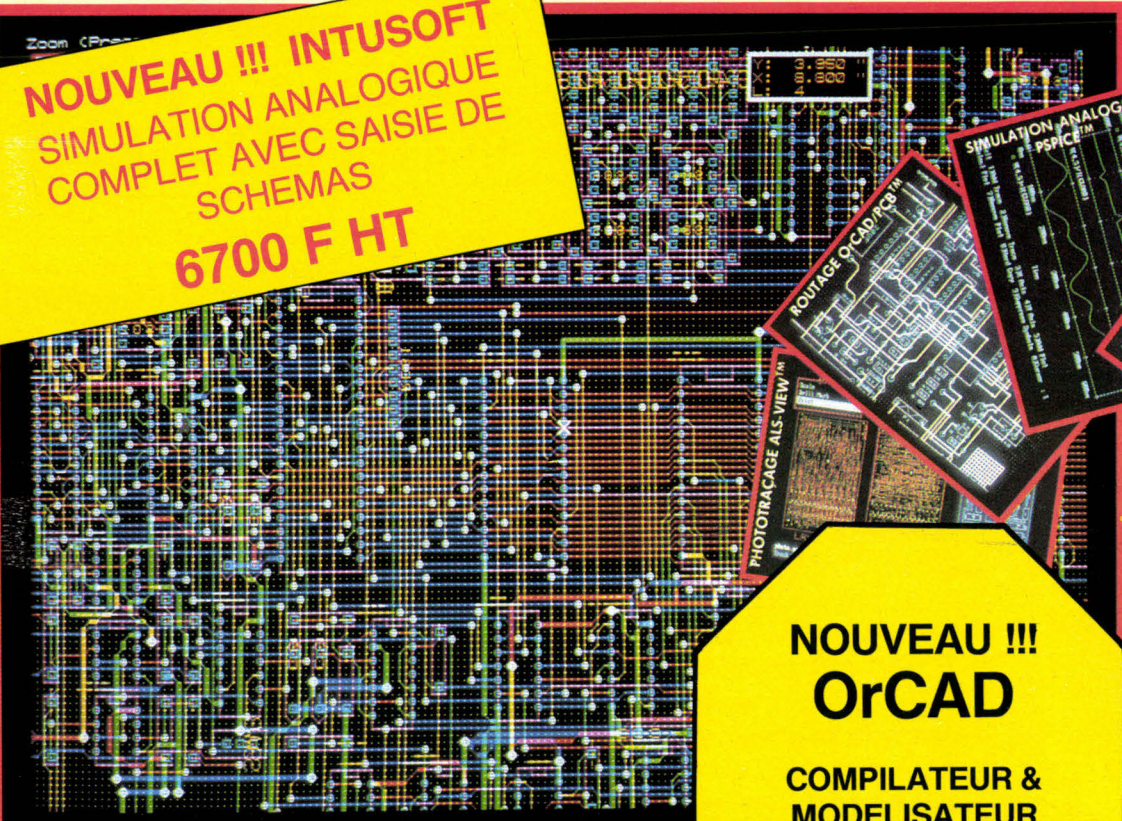

**NOUVEAU !!!  
OrCAD**

COMPILATEUR &  
MODELISATEUR  
DE PALS

SIMULATION ANALOGIQUE  
PSPICE™

SIMULATION LOGIQUE  
OrCAD/151™

ROUTAGE OrCAD/PCB™  
PHOTOTRAÇAGE ALS VIEW™

HiLevel™ C-205-501™



**DU SCHEMA AU  
CIRCUIT IMPRIME**

## A.L.S. DESIGN : LE FUTUR AUJOURD'HUI

Importateur exclusif des produits ORCAD en France. Marques déposées par : ORCAD, SYSTEMS CORP, AMD, MICROSIM, ALS-DESIGN.

### Advanced Logic System DESIGN

38, rue Fessart . 92100 Boulogne  
(1) 46.04.30.47  
Télécopieur (1) 48.25.93.60  
Serveur Minitel (1) 46.04.53.42

Coupon réponse à renvoyer à : **ALS DESIGN**

envoyez -moi gratuitement une disquette de démo + documentation

Nom : \_\_\_\_\_ MS 03/90  
Société : \_\_\_\_\_  
Rue : \_\_\_\_\_  
C.P. : \_\_\_\_\_ Ville : \_\_\_\_\_  
Tél. : \_\_\_\_\_



Rubrique réalisée  
par  
Jacques de Schryver

## Abeilles code-barre

**P**eut-on réaliser une gestion de production sur le dos des abeilles ? Oui, en leur collant un code-barre sur l'abdomen. Ainsi identifiées, leurs déplacements seront surveillés, enregistrés et utilisés pour déplacer les ruches afin de les rendre plus productives. La société Intermec Systèmes a mis au point, à la demande du département de l'Agriculture américain, un code-barre de 3,6 mm<sup>2</sup> pesant un dixième de gramme. Après anesthésie, chaque abeille est munie d'une étiquette qui permet de suivre, grâce à un lecteur scanner placé à l'entrée des ruches, toutes ses allées et venues. Les heures d'entrée, de sortie, la durée des excursions de chaque abeille sont enregistrées, transmises par un contrôleur Intermec 9512 puis stockées dans un IBM PC pour exploitation. Le but poursuivi par le département de l'Agriculture américain vise l'amélioration du rendement et l'étude de la pollinisation ainsi que son impact sur la qualité des récoltes.

La société Intermec s'est spécialisée dans les applications les plus pointues du code-barre. Elle publie un petit ouvrage posant les problèmes et solutions relatifs au code-barre, permettant de déterminer un cahier des charges. On y apprend les principes de la lecture laser à distance, de la lecture holographique (encore à l'état de prototype), les réseaux de saisie avec décentralisation, les avantages et inconvénients des terminaux portables connectés par radio. On peut se procurer La clé du code-barre, écrit par Alain Macaigne, en écrivant à Intermec Systèmes, 64, bd de Stalingrad, 94400 Vitry.

## Spring : l'art, la technique et les normes

**L**a société française Spring, spécialisée dans la CAO, s'impose désormais aussi bien dans l'image de synthèse. Grâce à son alliance avec Studio Base 2, Spring a



hérité des compétences d'Alain Chesnais, spécialiste du lancer de rayon et auteur de quelques-uns des meilleurs algorithmes actuels dans le domaine de la specularité (qualité des éclats lumineux). Mais Spring s'est attaquée également au problème des normes en fournissant à l'Aérospatiale un système Set Consult sur station Sun. Ce système permet la consultation de bases de données à la norme SET, norme d'archivage et d'échanges entre systèmes de CAO hétérogènes. Le projet prévoit 300 stations de travail sur quatre ans. Spring, qui a également signé un contrat avec le bureau de design industriel de la société Louis Vuitton, a réussi un mariage entre la CAO et l'image de synthèse.

Spring a utilisé les services de développeurs comme Michel Bret, auteur du logiciel IKOlight et grand prix du jury à Imagina. Le but consistant à atteindre un haut degré de technicité à travers une démarche d'ingénieur et d'artiste est par ailleurs commun aux principales sociétés d'imagerie, telles Pixar (USA) ou SoftImage (Canada). Il traduit la tendance naturelle de l'image de synthèse, qui se positionne à la fois en amont (études) et en aval (marketing) de la production industrielle, tout en étant présente au cœur de nombreuses techniques diversifiées. De ce fait, Spring a manifesté son intention d'éviter les salons purement spécialisés, tel Pixim, pour se consacrer aux manifestations regroupant les activités de la CAO et de l'image de synthèse en un seul salon, de type Micad. Si cette tendance se précisait, Pixim et Parigraph connaîtraient de grosses difficultés dans les temps à venir, tandis que le Micad et Imagina sortiraient vainqueurs de ce qu'il faut bien appeler « la Guerre des Salons ». Spring, tour Gallieni 2, 36, av. Gallieni, 93175 Bagnolet Cedex. Tél. : (1) 43.60.43.50.

## Informatique graphique et tunnel sous la Manche

**P**ixim 89 a mis en évidence l'importance de l'informatique graphique non seulement au niveau des bureaux d'études, mais également tout au long de l'évolution des grands projets. C'est le cas entre autres des métros de Lille, Lyon, Marseille, Bordeaux et Toulouse, mais aussi du tunnel sous la Manche dont l'étude mêle des éléments de géologie, d'ingénierie et d'optimisation des tracés. Interrompu pour raisons politiques après un début en 1974, le projet de tunnel sous la Manche est confié en 1986 à Eurotunnel, et en 1988 débute l'attaque des différentes galeries sous-marines et terrestres. Un tel ouvrage exige le rassemblement de compétences en provenance de disciplines aussi diverses que les mathématiques, la physique, la chimie, et utilise de nouveaux outils tels que la télédétection par satellite ainsi que les instruments d'acquisition et de traitement des données, les appareils d'analyse et les logiciels spécifiques. Pour que sa réalisation soit la plus sûre et la plus économique, il fallait au préalable disposer d'une image aussi fiable et aussi détaillée que possible des conditions géologiques. Pour cela, les méthodes géostatistiques ont été appliquées à l'étude des surfaces et épaisseurs des différentes couches intéressant le projet, la couche la plus favorable au creusement étant constituée de craie bleue du Cénomamien. Cette couche surmonte une argile dite argile de Gault dont la traversée pouvait être périlleuse.

Il a fallu maîtriser, en tout point du détroit, dans un couloir large de 1 km et long de 37 km, la précision avec laquelle on pouvait connaître sa position, son épaisseur et surtout sa perméabilité. Les logiciels Bluepack de l'Ecole des Mines et le logiciel GDM du BRGM ont été utilisés. Les sorties graphiques ont été réalisées par les logiciels GDM standards et habillées sur système Intergraph. Au cœur de GDM, la structure de la base de

données assure une pleine compatibilité entre toutes les données traitées, qu'il s'agisse de données topographiques, géologiques ou hydrologiques, de points isolés, de polygones ou de grilles 2D ou 3D. Les résultats obtenus ont permis le tracé automatique des coupes longitudinales ou transversales à différentes échelles et d'optimiser le tracé du tunnel. Pour les responsables du tunnel, « l'emploi de logiciels adaptés utilisant l'image numérique ont permis de connaître et par conséquent de réduire, par modification du tracé ou par adaptation des méthodes de creusement, les risques associés au projet du tunnel sous la Manche ».

L'image numérique s'est imposée également lors de l'appel d'offres du complexe aéroportuaire permettant de relier la gare TGV de Lyon à l'aéroport de Satolas. Le Conseil général du Rhône a imposé l'utilisation de l'image de synthèse dans la présentation du projet, afin de « permettre d'appréhender le futur le plus rapidement et le plus précisément possible. Dans une civilisation où le droit à l'erreur n'est pas de mise, surtout lorsqu'il s'agit de grands projets et, par conséquent, de véritables enjeux urbains, cet apport technologique n'est plus un atout ; il est une nécessité. » Les journaux anglais ont publié récemment une étude « angoissée » sur les compromis relatifs à la sécurité que les entrepreneurs pourraient être amenés à réaliser afin de sauvegarder les budgets de trop grands débordements. Aujourd'hui, les outils de simulation ne sont ni utilisés systématiquement ni considérés comme des éléments indispensables de la chaîne qui va du projet à sa réalisation. Des compromis sont réalisés sur le nombre de mesures effectuées, et cela ne permet pas de mesurer des particularités locales avant de les rencontrer. Sur un terrain faillé parce que calcaire, la sécurité du tunnel en cas d'inondation sera-t-elle réellement assurée ? Dans un avenir que l'on espère proche, les outils au service de l'étude préalable seront amenés à croître dans une proportion importante. C'est ce qu'on appelle la prévention.



d'œil

**PROWIN'S  
80286/12 Mhz**

*C'est si simple de faire  
le bon choix !*

Avec moniteur  
A PARTIR DE  
**5 490 F HT**  
(6 512 F TTC)



**PROWIN'S**

**PROWIN'S  
80386/20 Mhz**

*Entrez dans le monde  
du Super Micro !*

Avec moniteur  
A PARTIR DE  
**9 990 F HT**  
(11 850 F TTC)



**PROWIN'S**

**PROWIN'S  
80386/25 Mhz cache**

*Dépassez  
les limites !*

Avec moniteur  
A PARTIR DE  
**24 420 F HT**  
(28 962 F TTC)



**PROWIN'S**

**PROWIN'S  
80486/25 Mhz cache**

*Ce n'est déjà plus  
un Micro !*

Avec moniteur  
A PARTIR DE  
**49 310 F HT**  
(58 482 F TTC)



**PROWIN'S**

**VOUS RETROUVerez  
LA GAMME PROWIN'S  
DANS  
TOUS LES MAGASINS**



**AZ COMPUTER SORBONNE**

22 rue des Ecoles - 75005 PARIS  
40.51.04.08

**AZ COMPUTER St-LAZARE**

58 rue de Rome - 75008 PARIS  
42.93.24.67

**AZ COMPUTER BASTILLE**

35 Bd Bourdon - 75004 PARIS  
40.27.81.07

**AZ COMPUTER BALARD**

99 rue Balard - 75015 PARIS  
45.54.24.33/29.52

# PROWIN'S

## 386 - SX VGA

### UN PLACEMENT A LONG TERME

8 975 F HT (10 644 TTC) ou 9 985 F HT (11 842 TTC)

Acquérir dès 1990 un ordinateur 80386 puissant, rapide, universel, qui utilise les logiciels d'aujourd'hui et de demain et qui exécute avec efficacité toutes vos activités informatiques... C'est du point de vue de tous... **UN EXCELLENT PLACEMENT A LONG TERME !**

**Le PROWIN'S 80386SX** a un secret... Que nous allons vous révéler...

C'est une société française dont l'activité électronique a plus de 15 ans, qui l'a dessiné et construit.

Cette révélation est pour vous préciser où vous allez placer votre confiance et aussi pour remercier nos 100 000 clients.

Les caractéristiques du **PROWIN'S 80386SX** parlent d'elles-mêmes avec éloquence.

**Il est complet, prêt à fonctionner et comprend dans sa version de base :**

Boîtier universel dessiné en France et permettant l'adjonction interne et externe de nombreux périphériques : streamer, CDROM, carte onduleur, carte de communication, modem, Fax... - Alimentation 110/220 V - 150/200 W surventilée - Carte mère 80386 SX 8/16 Mhz 0 WS - Mémoire installée 512 K extensible jusqu'à 8 Mo - Carte contrôleur lecteur de disquettes et disques durs interleave 1/1 - Carte TVGA 80/132 colonnes, 60 lignes de texte, résolutions multiples CGA, MCGA, EGA, VGA 800 x 600 ou 1024 x 768 (option 512 K) - Carte 2 ports série, 1 port parallèle - Lecteur de disquettes 5"1/4 (1,2 Mo) ou 3"1/2 (1,44 Mo) - Disque dur 20 Mo interchangeable jusqu'à 660 Mo - Moniteur monochrome VGA - Clavier étendu 102 touches avec pavé numérique séparé - Système d'exploitation MS DOS 4.01 et GW BASIC - Garantie 1 an pièces et main d'oeuvre.



PROWIN'S 386SX	CARTE ET MONITEUR MONOCROME HAUTE RESOLUTION	CARTE ET MONITEUR MONOCROME VGA	CARTE ET MONITEUR COULEUR EGA ou VGA	CARTE ET MONITEUR COULEUR SUPER VGA et MULTISYNCHRO
<b>DISQUE DUR</b>	<b>512 K RAM</b>	<b>512 K RAM</b>	<b>512 K RAM</b>	<b>512 K RAM</b>
<b>20 Mo</b>	<b>8.975 HT</b> (10.644 TTC)	<b>9.985 HT</b> (11.724 TTC)	<b>12.205 HT</b> (14.475 TTC)	<b>12.985 HT</b> (14.600 TTC)
<b>40 Mo</b>	<b>10.225 HT</b> (12.127 TTC)	<b>11.235 HT</b> (13.325 TTC)	<b>13.455 HT</b> (15.958 TTC)	<b>14.315 HT</b> (16.977 TTC)
<b>60 Mo</b>	<b>10.925 HT</b> (12.957 TTC)	<b>11.935 HT</b> (14.155 TTC)	<b>14.155 HT</b> (16.788 TTC)	<b>14.935 HT</b> (17.713 TTC)
<b>80 Mo</b>	<b>12.245 HT</b> (14.522 TTC)	<b>13.255 HT</b> (15.720 TTC)	<b>15.475 HT</b> (18.353 TTC)	<b>16.255 HT</b> (19.278 TTC)
<b>120 Mo</b>	<b>12.925 HT</b> (15.329 TTC)	<b>13.935 HT</b> (16.527 TTC)	<b>16.155 HT</b> (19.160 TTC)	<b>16.935 HT</b> (20.085 TTC)

Toutes ces configurations sont disponibles avec 1 Mo de RAM et plus. Consultez-nous.

La société V.TECH. se réserve le droit de modifier à tout instant les caractéristiques de ses produits.

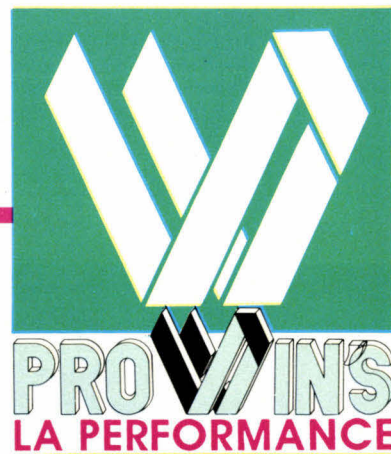

#### AZ COMPUTER PARIS SUD

Z.A. des Montatons - 30 rue Denis Papin  
91240 St MICHEL SUR ORGE  
60.16.10.18

SERVICE LECTEURS N° 204

#### AZ COMPUTER LYON

39 bis Av. Lacassagne - 69003 LYON  
16-72.33.06.48

#### AZ COMPUTER BORDEAUX

15 rue Saint-Rémi - 33000 BORDEAUX  
16-56.51.00.25

**C**arte ou coffret? A quelle vitesse? Quel réseau? Quel logiciel pour quelle application? ... Autant de questions que peut se poser un utilisateur qui veut optimiser le potentiel de communication de ses équipements micro-informatiques. Pour apporter une réponse concrète et précise, envisager une solution évolutive, la SAT, 1er constructeur européen de modems, a développé une gamme complète de solutions de communication.

Portable, Macintosh, PC ou PS, quel que soit votre micro-ordinateur, vous trouverez parmi les vingt modems de

**DEMANDE DE CATALOGUE GRATUIT**  
à retourner à SAT DCE  
25 quai de la Gare - 75644 PARIS Cedex 13

NOM \_\_\_\_\_

PRENOM \_\_\_\_\_

SOCIETE \_\_\_\_\_

FONCTION \_\_\_\_\_

ADRESSE \_\_\_\_\_

\_\_\_\_\_ CODE POSTAL \_\_\_\_\_

VILLE \_\_\_\_\_

TELEPHONE \_\_\_\_\_ MS 02

ou téléphonez au :

**NUMERO VERT 05 03 50 36**  
APPEL GRATUIT



la gamme TELSAT celui qui vous convient. En l'associant à l'un des sept logiciels de communication, vous pourrez transférer vos fichiers, intervenir en télémaintenance, émuler un Minitel et développer bien d'autres applications. Mais ce n'est pas tout, dans le catalogue micro-informatique TELSAT, vous découvrirez toutes les solutions X25 et NUMERIS ainsi qu'un outil aussi simple que pratique: "la règle à modem" qui vous aidera à trouver la meilleure solution de communication.

**COMMUNICATION MICRO-INFORMATIQUE**

# CERTAINS VOUS PROPOSENT UN PRODUIT, LA SAT VOUS OFFRE 68 PAGES DE SOLUTIONS.



Catalogue Solutions micro-informatiques Telsat 1990 :  
68 pages de communication micro



**SAT**

25, quai de la Gare- 75644 PARIS Cedex 13  
Tél. : 33 (1) 40 77 12 12 - Fax: 33 (1) 44 24 03 92

**PREMIER CONSTRUCTEUR EUROPEEN DE MODEMS**

SERVICE LECTEURS N° 205

Winact

# CD- ROM

**Toujours coûteux, le CD-ROM n'a pas encore conquis le grand public. Pourtant, ce média offre sans doute une dimension nouvelle à la micro-informatique. Un dossier complet sur les techniques, les produits, les applications et l'avenir du compact disc informatique.**

# AASHIMA TECHNOLOGY

## VOTRE DISTRIBUTEUR EUROPEEN DE HARDWARE

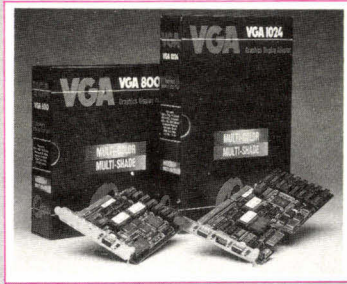

1990

est le début d'une décennie qui verra l'Europe devenir un espace unifié régi par des règles communes. En 1992, le grand marché supprimera les dernières barrières entravant les échanges. L'âpreté de la concurrence entre distributeurs de hard-ware sera telle que seuls les plus performants et les plus flexibles survivront. Seuls les distributeurs en relation directe avec les constructeurs s'assureront les meilleurs produits aux meilleurs prix.

**HANNOVER MESSE**  
**CeBIT'90**  
Welt-Centrum Büro - Information - Telekommunikation  
21. - 28. MÄRZ 1990  
Halle 6 Stand-Nr. C63

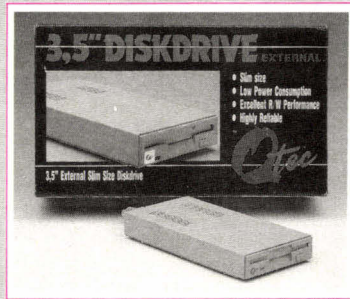
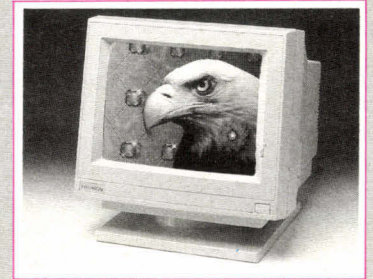

AASHIMA TECHNOLOGY B.V. sera l'un de ceux-la.

Basé au Pays-Bas nous travaillons à la mise en place d'un réseau de distribution européen: nous avons des filiales en Allemagne et en Italie. Nous allons prochainement en ouvrir en France et en Grande Bretagne.

Quant aux marchés scandinaves, espagnols et d'Europe de l'Est ils sont directement approvisionnés.

Nous distribuons les produits Star, Epson, Citizen, HP, NEC, Western Digital, Genius, Naksha, Logitech, Hyundai, Philips, ATI et Q-tec, notre propre gamme de périphériques.

En tant que revendeur vous les trouverez tous dans notre catalogue en couleur ainsi que nos conditions et nos prix.

Si vous n'avez pas encore reçu notre catalogue gratuit: appelez nous au 19-31-1804 30833.



Travailler avec Aashima Technology c'est vous préparer à 1992.

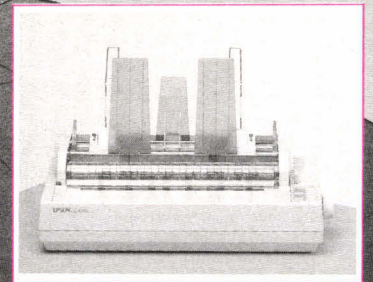
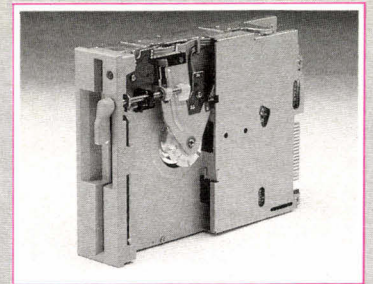
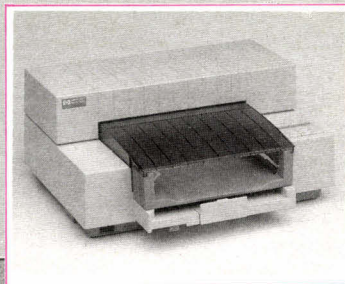

**AASHIMA**  
TECHNOLOGY

NIKKELSTRAAT 8-10 - 2984 AM RIDDERKERK - PAYS-BAS - TELEPHONE: 19-31 1804 30833 - FAX: 19-31 1804 27233

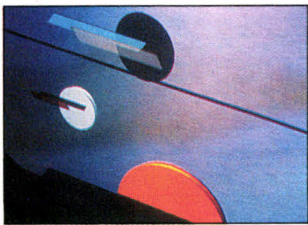

# CD-ROM: NAISSANCE D'UN MEDIA

**Exploiter directement dans un micro-ordinateur une encyclopédie, un dictionnaire, une base de données grâce à un petit disque de 12 cm de diamètre, c'est ce que permet actuellement l'un des derniers-nés des périphériques informatiques, le CD-ROM. Encore peu répandu, il risque bien de révolutionner l'accès à l'information.**

**P**etit-fils du vidéodisque, fils légitime et prodigue du Compact Disc Audio (dont il a hérité la forme, la taille et la technologie), le CD-ROM (Compact Disc Read Only Memory) a représenté dès 1985-1986 une petite révolution dans le monde informatique. Son principe est simple : sa capacité énorme permet de stocker sur l'une de ses faces une très grande quantité de données

(texte, image et son) aux côtés de leur logiciel de gestion. Le tout en un. Sur un petit disque réfléchissant, plusieurs centaines de millions d'octets lus par un faisceau laser... Mais ces disques ne sont pas à confondre avec une mémoire de masse : pressés en usine, ils sont ineffaçables, destinés à la lecture simple et servent par conséquent à diffuser des informations. Affecté au marché éditorial (encyclopédies, bases de données) ou à celui des besoins

internes des entreprises (diffusion de données professionnelles), le CD-ROM est un support technologiquement stabilisé, fiable et de moins en moins cher.

## *Inscrit dans une lignée de disques optiques*

L'ancêtre du CD-ROM, c'est le vidéodisque, apparu dans les laboratoires de Philips « au moment où l'homme a marché pour la première fois sur la Lune », comme l'explique Jean-Jacques Planke (TRT Philips). A l'époque, le principe du vidéodisque Laservision représentait une idée tout à fait singulière dans l'histoire des technologies : l'enregistrement et la lecture des données étaient effectués sans aucun contact avec le support, par l'intermédiaire d'un faisceau laser (**schéma 1**). Une fois les données pressées en usine, la lecture était obtenue à partir d'un lecteur autonome, piloté par télécommande. Mais les informations du vidéodisque – pour novatrice que soit la technologie – n'en restaient



*Renault montre souvent son intérêt pour les nouvelles technologies.*



Schéma 1. - Gravure du disque.

pas moins des images à dominante analogique.

### Une histoire de standard

Dix ans après le premier vidéodisque, le Compact Disc Digital Audio (CD DA) est venu révolutionner – avec le succès que l'on sait – le monde des mélomanes (**schéma 2**). Inventé par Philips, consigné dans un livre de standardisation (« Red Book ») en association avec Sony, le CD DA a posé la première pierre de l'édifice du Compact Disc en général. La technologie utilisée découle directement du vidéodisque. Au cours de l'étape de pressage-usine des données, le laser creuse de minuscules trous (micro-cuvettes) sur un disque en rotation. C'est ce disque qui permettra, comme un moule, de créer les disques destinés aux différentes étapes du processus de duplication. A la lecture, le faisceau laser rencontre des trous et des plats qui affectent la réflexion du rayon. Ainsi, selon qu'il y a réflexion ou diffraction du rayon, une cellule photoélectrique reçoit des informations qui, analysées, donneront un 0 ou un 1. La lecture se fait en outre sans usure du support, puisqu'elle évite tout frottement avec le support (**schéma 3**). Finis les disques rayés, les craquements sur le « Boléro » de

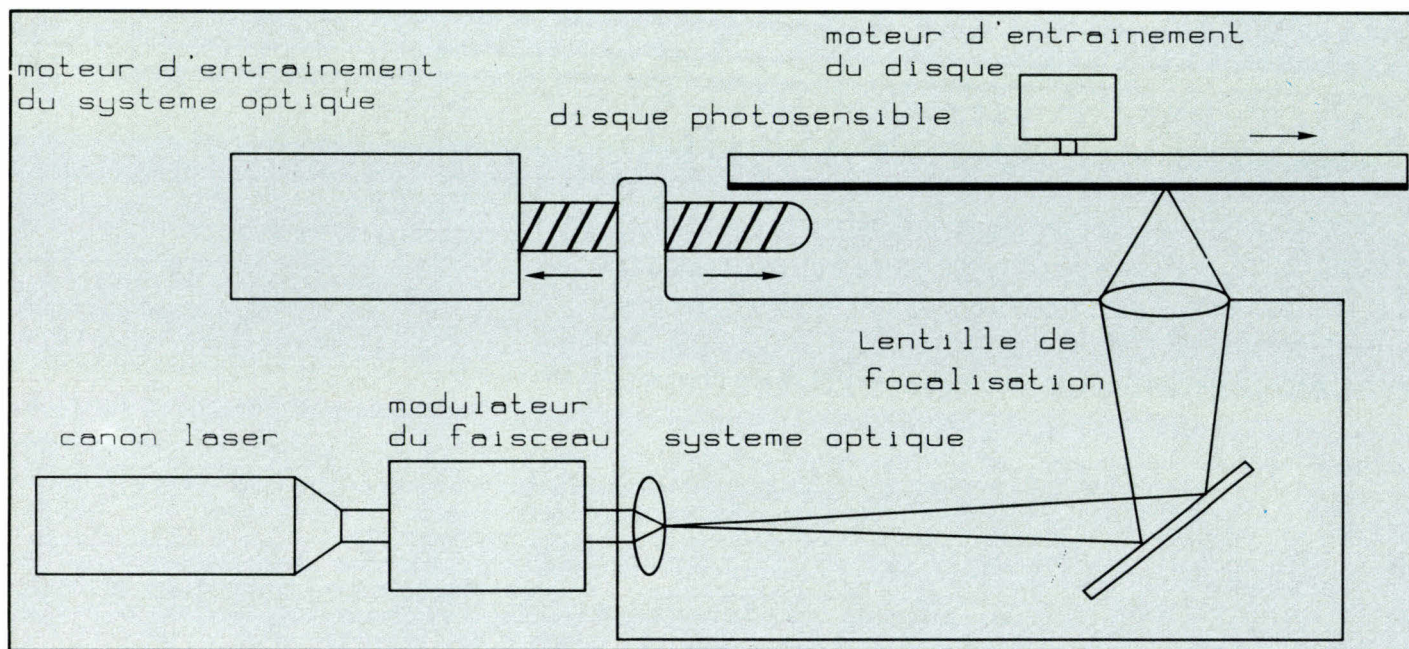
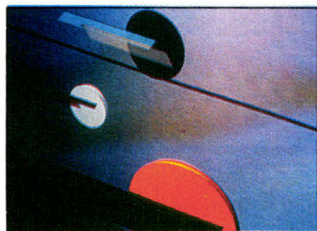
Ravel... Le CD DA célèbre le mariage entre musique et numérique.

Les chercheurs allèrent même plus loin en se posant cette question : les signaux numériques inscrits sur les CD DA représentant uniquement des sons, ne serait-il pas possible que ces valeurs binaires correspondent plus simplement à des données informatiques ? Il restait un pas à franchir pour que le « concept optique » entre dans l'environnement informatique. Philips et Sony le franchissent en 1985 en co-rédigeant un livre de standardisation pour le CD-ROM.

Le « Yellow Book », en s'appuyant sur le « Red Book » qui normalisait la naissance du CD DA, va, en effet, donner naissance au CD-ROM (**schéma 4**). Réglementation de l'organisation physique des données sur le disque puis de l'organisation des fichiers afin d'assurer la compatibilité des disques, tout est là pour mettre au monde – en présence des grands de l'informatique, Microsoft en tête – un véritable standard qui portera désormais le nom officiel de « ISO 9660 ». Ce qui fait qu'aujourd'hui, en achetant un disque CD-ROM, « on est presque dans la situation où n'importe quel CD-ROM fonctionne sur n'importe quel lecteur connecté à n'importe quel PC », explique Christian Delecourt (Euro Cd Diffusion). Avec la disponibilité des lecteurs CD-ROM PC et Apple, c'est tout le monde

de la micro qui est visé aujourd'hui. Enfin, comme d'autres périphériques de stockage, le CD-ROM peut être exploité à partir de plusieurs lecteurs en ligne (sous MS-DOS), et on annonce même des juke-box de CD-ROM pour 1990. De son côté, Unix ne sera pas en reste puisque la version CD-ROM Unix est prévue, notamment par Philips.

### Du grand public à l'instrument professionnel

Grâce au succès foudroyant du Compact Disc Audio (d'abord en Europe puis aux USA), les usines s'amortissent plus vite que prévu. Le coût du CD-ROM – qui est pressé dans les mêmes usines – est fixé à un prix relativement raisonnable et son processus devient tout de suite plus fiable. C'est l'un des rares et non moins réels exemples dans le développement de l'informatique où, grâce au grand public, est né l'outil professionnel.

Même s'il est issu d'une technologie à proprement parler domestique (le CD DA), le CD-ROM n'en reste pas moins avant tout un périphérique de micro-ordinateur, à tendance professionnelle. Grâce à son standard international (ISO 9660), il s'est très vite stabilisé et a pu entrer dans la valse des satellites informatiques. Il est d'ailleurs soumis aux mêmes impératifs



Schéma 2. - CD-DA.

que les autres : traduction, gestion des interruptions par un driver et circulation de l'information à travers un interface hard (carte CD-ROM). Intégré au micro (il occupe alors la place d'un lecteur de disquettes au format 5"1/4) ou externe (avec, dans ce cas, sa propre alimentation), il se manipule

comme un lecteur de Disques Compact Audio. Certains modèles permettent d'installer le disque dans une trappe qui s'ouvre en façade. D'autres nécessitent de placer le disque dans une cartouche transparente en plastique qui, glissée dans la fente du lecteur, y dépose le disque sans que l'on

ait besoin de le manipuler avec les doigts.

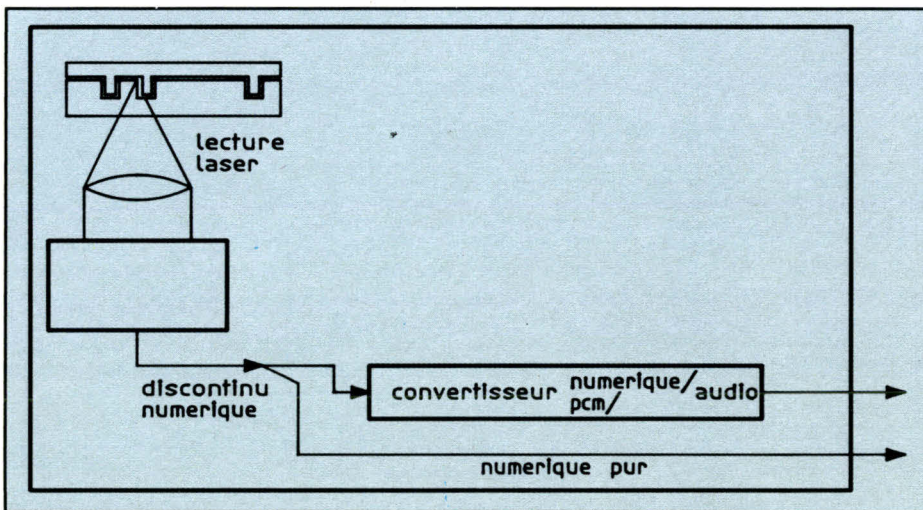
### 553 Mo sur un disque de 12 cm de diamètre

Le CD-ROM s'est vite imposé comme un fantastique « réservoir » de données numériques informatiques. Sa capacité est incontestablement un atout fondamental. L'équivalent de 1 500 disquettes de 360 Ko, de 250 000 pages au format A4, de 1 000 livres de 200 pages... c'est ce que permet de stocker le CD-ROM sur ses 553 Mo de capacité. Ce support vient bousculer les habitudes de la diffusion de l'information. Dictionnaires, bases de données, anthologies, encyclopédies, catalogues... autant de produits éditoriaux destinés à être vendus comme n'importe quelle autre base de données. L'accès payant à l'information étant passé dans les mœurs – grâce à l'infrastructure télématique – les CD-ROM représentent, dans le même ordre d'idées, une banque de connaissances à portée de main connectée au micro-ordinateur.



Schéma 3. - Lecture d'un vidéodisque.



Cette capacité énorme permet non seulement de faire figurer sur un même disque base de données et logiciel gestionnaire, mais permet en outre, une multi-indexation et, en conséquence, des tris croisés. Parfois, l'indexation représente jusqu'à un tiers de l'espace disque, comme dans le cas de certains produits en hypertexte où la majorité des mots du texte est indexée et renvoie à des définitions, à des notes ou à des graphiques.

Le mot Hypertexte est fréquemment utilisé dans le monde du CD-ROM. Il tire son origine de l'Hypercard d'Apple et désigne aujourd'hui une nouvelle façon de consulter une base de données (mélangeant textes, images, sons et séquences animées). L'utilisateur peut à sa guise « naviguer » à l'écran dans un ou plusieurs documents en suivant le cheminement de sa propre pensée. Ainsi, à partir d'une encyclopédie sur CD-ROM, à la définition du mot surréalisme, dans laquelle coexistent Breton et Dalí, on pourra cliquer avec la souris sur Dalí. Puis dans la notice biographique de Dalí, apparue dans une fenêtre à côté de celle de « Surréalisme », on pourra retenir le mot « montre » de *montre molle* et obtenir dans une autre fenêtre la définition d'une montre par simple clic.

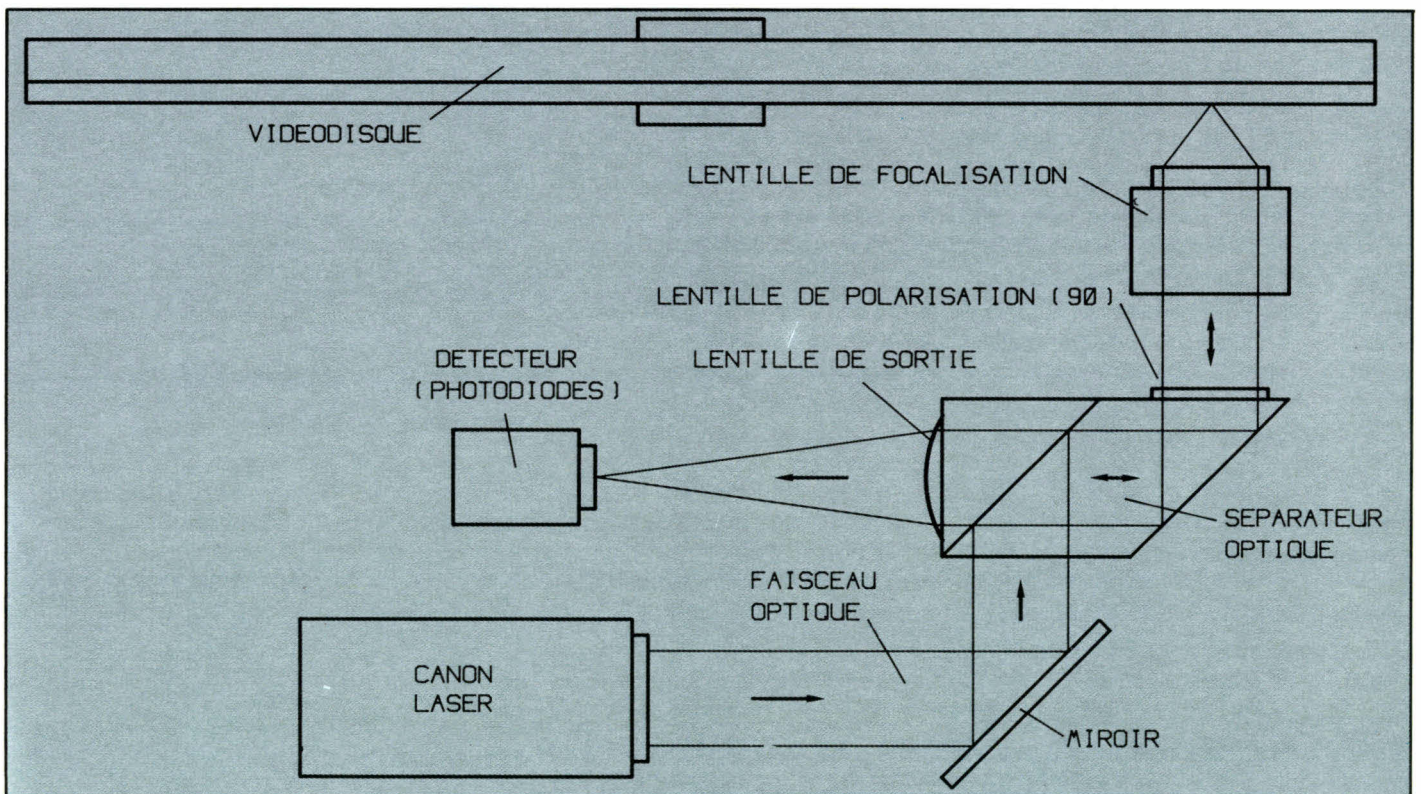
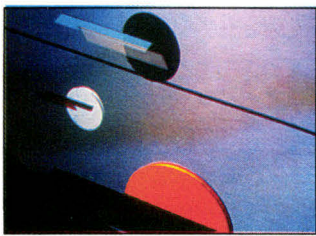
Au rang des qualités du CD-ROM, il faut ajouter celle du multimédia : il gère des images, du texte et du son. En cela il est novateur et préfigure ce que sera l'informatique de demain. Cependant, compte tenu du rallongement du temps d'accès, la gestion du son n'est pas répandue dans les applications actuelles. 90 % des disques offrent un support multimédia réduit ne gérant que du texte et des images. Mais avec l'apparition de nouvelles possibilités de compression des images, il est probable que les CD-ROM de demain (CD-ROM XA) jongleront de plus en plus avec le multimédia.

### Une galette de plastique avec des contraintes techniques

L'explication de cette contrainte actuelle est simple. La norme ISO 9660 place sur le disque les données texte et image d'un côté et celles du son de l'autre. Les deux « blocs » de données restent séparés par une bande neutre (sorte de *no man's land* informatique). Dès lors, le rôle du programme de gestion des données consiste aussi à synchroniser la lecture des différents



Schéma 4. - CD-ROM.



Renault : un des premiers utilisateurs de CD-ROM.

blocs texte/image et son. Cette contrainte technique explique sans doute la réticence des développeurs à mélanger son et image : la tête de lecture ne cesse d'aller d'une extrémité à l'autre pour la synchronisation texte et son, entraînant un temps de latence important (0,5 s).

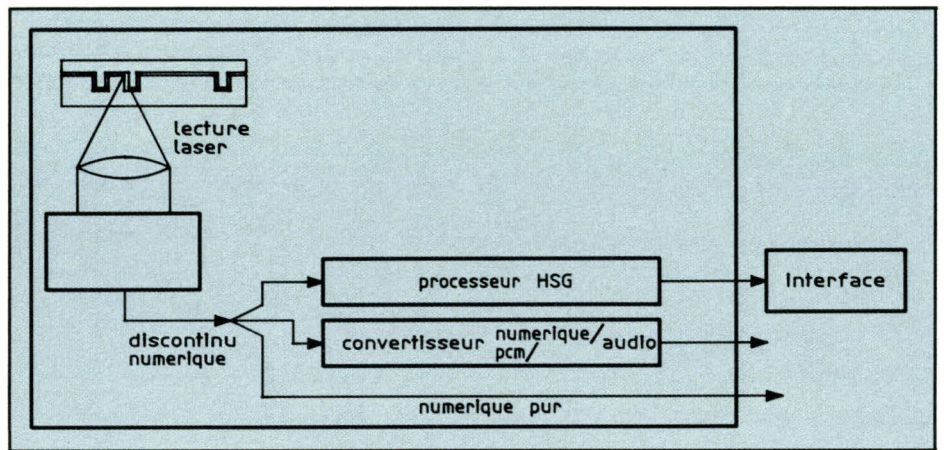
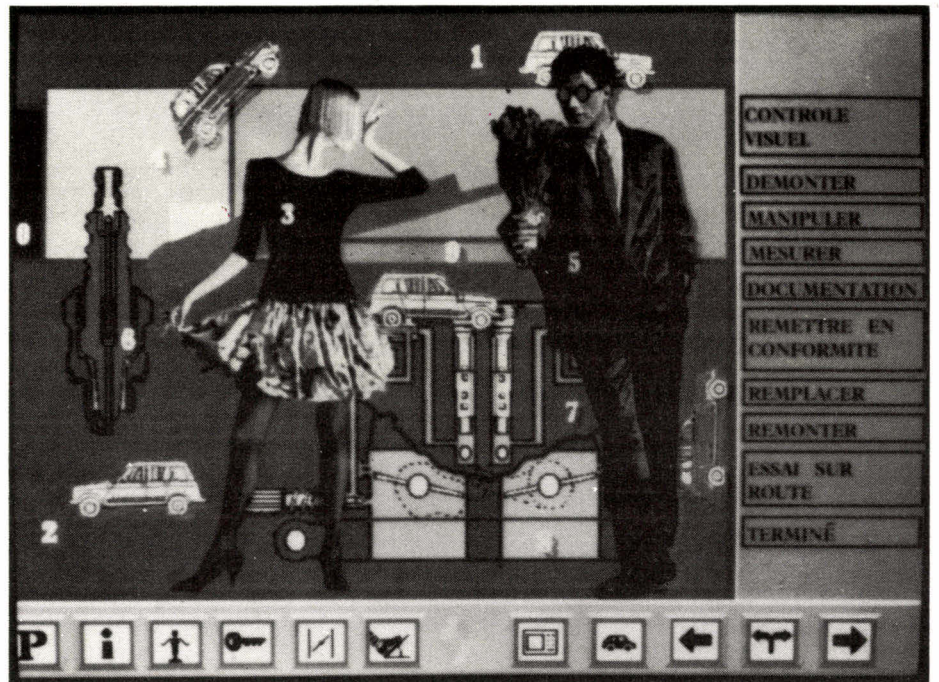
La deuxième contrainte du CD-ROM – qui est également un avantage – est inhérente à sa conception. Il est ROM, c'est-à-dire que l'on ne peut pas s'en servir comme d'une unité de stockage personnelle. Il est ineffaçable. Il sert par conséquent à la communication de

données dont la mise à jour se fait en pressant un nouveau disque. Avec ce processus, on est sûr de l'intégrité des données contenues dans le disque. Pas d'ajout ou de mise à jour pirate ! Pas de copies possibles non plus puisque la duplication ne peut se faire qu'en usine. Cette précision place le CD-ROM comme une alternative intéressante à la diffusion d'informations, pour laquelle beaucoup d'entreprises ont déjà opté. Et contrairement à l'idée reçue, les coûts d'une diffusion de l'information sur support CD-ROM sont globalement inférieurs à ceux d'une

impression papier. Renault, qui montre régulièrement son intérêt pour les nouvelles technologies, envoie d'ores et déjà à certains de ses concessionnaires son catalogue général de pièces détachées sur CD-ROM. L'envoi par la poste se faisant au tarif lettre (2,20 F), les coûts de distribution diminuent eux aussi.

### Marché professionnel et institutionnel en tête

Le premier débouché du CD-ROM est la diffusion de l'information. Marché éditorial, marché intra-entreprise, c'est tout un secteur jusqu'alors dominé par le support papier qui est en jeu. Le petit disque permet aux professionnels d'accéder à des banques de données tout en restant dans l'environnement bureautique. Le CD-ROM représente, comme l'indique Jacques Chaumier - Bureau Van Dijk/Paris - « un atout pour le circuit interne et externe de l'information de l'entreprise ». Qu'il s'agisse de diffusion ou de consultation de données professionnelles, les applications permettent de manipuler des volumes d'informations importants périodiquement remis à jour, tout en gardant l'ergonomie et la facilité d'emploi d'un micro (clavier, souris, track-ball, écran couleur).

Tarifs, bases de données (économiques, juridiques, médicales...), « bibles » professionnelles, fonds documentaires, formation... les exemples d'applications ne manquent pas. L'Aérospatiale, Rhône Poulenc, Renault et bien d'autres se sont déjà prononcées pour la mise en disque de millions d'informations. Pour ces entreprises, inscrire le CD-ROM dans leur stratégie de développement correspond à une solution efficace apportée aux quantités d'informations de plus en plus grandes qu'elles manient. Cela correspond également à une cohérence technologique (passerelles) avec l'environnement informatique et éventuellement à la gestion électronique de documents (WORM, réinscriptibles). Pour Jean-Marc Pinson, département CD-ROM/TRT TI Philips : « On peut établir un parallèle entre l'avènement de l'imprimerie (diffusion de l'information écrite) et la naissance du CD-ROM pour ses différentes possibilités de diffusion d'informations directement utilisables dans l'environnement informatique. »

Dans d'autres cas de diffusion d'in-

formations, le CD-ROM se trouve en concurrence avec le minitel. Quel procédé choisir ? Si le CD-ROM offre des fonctionnalités plus étendues, des passerelles directes avec les bases de données ou les fichiers de traitement de texte et une qualité graphique meilleure, il n'est pas aussi répandu que le minitel. En 1988, huit entreprises sur dix possédaient un minitel et 10 000 PME/PMI, leur propre service télématique. En termes de marketing, le CD-ROM ne fait pas encore partie des habitudes des Français. Pour Xavier Darras, CXP : « Face au besoin de diffuser largement nos informations sur les logiciels auprès de notre clientèle (entreprises, commerçants, arti-

sans), nous n'avons pas jugé utile de passer au CD-ROM. Nos clients ont tous, pour ainsi dire, un minitel à portée de la main, qui leur suffit pour l'utilisation ponctuelle de notre base de données. » Dernière différence : la mise à jour. Presque immédiate dans la télématique, elle se fait avec un décalage dans le temps sur CD-ROM.

Mais pour les applications qui demandent toute la souplesse et la rapidité d'un périphérique informatique, le CD-ROM représente un support irremplaçable et un marché prometteur. Compte tenu de la nécessité d'avoir un micro pour accéder à ce type d'application, c'est tout le public professionnel qui est actuellement

#### PERFORMANCES ET CARACTERISTIQUES

MEDIA	Small Winchester Disk	Large Optical ROM	Floppy Disk	Magnetic Tape	Large Winchester Disk	CD-ROM
Media Cost (in US \$)	N/A	15-30	1-5	10-20	N/A	10-20
Drive Cost	500-3,000	7,000-100,000	200-1,500	3,000-15,000	10,000-150,000	500-2,500
Capacity (in MB)	5-50	1,000-4,000	0.36-1.20	30-300	50-4,000	550-680
Media Size (sec.)	5,25	12,00	5,25	10,50	14,00	4,72
Access Time (sec.)	0.03-0.30	0.03-0.40	0.03-0.05	1.40	0.01-0.08	0.40-1
Density (bits/in.)	15,000	35,000	10,000	6,250	15,000	35,000
Data Rate (KB/sec.)	625	300	31	500	2,500	150

#### CD-ROM : LES COÛTS

FONCTIONS	ETAPES	COÛT
Logiciel	Analyse et développement Structuration CD-ROM Accès : ● Full Text ● Base ● Hypertexte	200 KF à à plusieurs MF
Fabrication	● Préparation des données et simulation 10 KF/jour ● Fabrication de la matrice ● Duplication 30-100 F/disque	20 KF
Diffusion promotion (avec le lecteur au départ du marché)		30-40 % prix total
Détail de la préparation et de la numérisation des données Saisie manuelle A4 dactylographié : Reconnaissance optique de caractères A4 : Numérotation A4 au format image :		env. 40-60 F/page env. 30 F/page env. 1 à 3 F/page



TABLEAU RECAPITULATIF

	Diamètre du support	Type de codage de l'information	Capacité de stockage	Enregistrement de l'information	Réinscriptibilité	Chaîne HiFi	Matériel nécessaire Téléviseur	Micro-ordinateur
Vidéodisque LASERVISION	8 pouces (20 cm)	audio et vidéo analogique (CLV ou CAV)	en CLV : 60 mn de programme par face (30 cm)	pressage en usine	non	éventuellement	oui	oui (CAV)
	12 pouces (30 cm)		en CAV : 30 mn de programme interactif par face (30 cm)					
LV-ROM	12 pouces (30 cm)	(CAV) vidéo analogique + données numériques (624 Mo)	en CAV : 30 mn de programme interactif par face (30 cm)	pressage en usine (2 faces)	non	éventuellement	oui	oui (CAV)
DON-WORM	5,25 pouces	numérique	de 250 à 300 Mo par face	chez l'utilisateur (2 faces)	non	non	non	oui
	12 pouces (30 cm)		de 1 à 2 Go par face					
CD-DA	4,72 pouces (12 cm)	numérique (CLV)	72 mn de son (600 Mo)	pressage en usine (1 face)	non	oui	non	non
CD-ROM	4,72 pouces (12 cm)	numérique (CLV)	550 Mo	pressage en usine (1 face)	non	éventuellement	non	oui
CD-WORM	4,72 pouces (12 cm)	numérique (CLV)	550 Mo	chez l'utilisateur (1 face)	non	éventuellement	non	oui
CDV	4,72 pouces (12 cm)	vidéo analogique et audio numérique (CLV)	vidéo + audio : 6 mn audio seul : 20 mn	pressage en usine (1 face)	non	oui	oui	oui
	8 pouces (20 cm)		vidéo + audio 20 mn par face	pressage en usine (2 faces)	non	oui	oui	oui
	12 pouces (30 cm)		vidéo + audio 60 mn par face	pressage en usine (2 faces)	non	oui	oui	oui
CD-I	4,72 pouces (12 cm)	numérique (CLV)	550 Mo textes/graphiques/ images animées/son	pressage en usine (1 face)	non	oui	oui	non
DVI	4,72 pouces (12 cm)	numérique (CLV)	550 Mo textes/graphiques/ images animées/son	pressage en usine (1 face)	non	oui	oui	oui
CD-ROM XA	4,72 pouces (12 cm)	numérique (CLV)	550 Mo textes/graphiques/ images fixes/son	pressage en usine (1 face)	non	oui	non	oui
CD-TEL	4,72 pouces (12 cm)	numérique (CLV)	1 500 pages vidéotex + 74 mn de son 3 000 pages sans son	pressage en usine (1 face)	non	oui	non	non (minitel + interface)
CD-R	4,72 pouces (12 cm)	numérique (CLV)		chez l'utilisateur	oui			oui

visé. Le grand public (particuliers équipés de PC ou de Macintosh) ne représente qu'une minuscule part du marché du CD-ROM.

Le domaine institutionnel a lui aussi adhéré à cette nouvelle conception de l'accès à l'information. Bibliothèques, centres de documentation, universités, centres de recherche, laboratoires... sont autant de consommateurs potentiels de CD-ROM. Ainsi, depuis un an, le public de la bibliothèque du Centre Pompidou dispose en accès libre-service d'un CD-ROM qui comporte les notices bibliographiques des 400 000 documents de la bibliothèque.

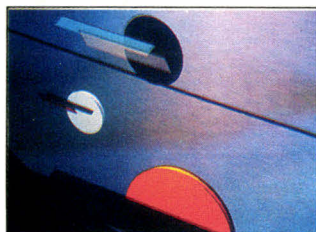
Dans le domaine de l'Education, le CD-ROM a déjà fait son entrée remarquée dans les classes françaises. Les 700 lecteurs installés en France dans les lycées et collèges donnent le ton des pouvoirs publics, qui souhaitent

par ailleurs créer des synergies entre pédagogues, informaticiens, éditeurs et diffuseurs (des subventions sont allouées). Même si ce nombre de lecteurs paraît faible, au regard des 7 574 collèges, lycées et lycées professionnels dénombrés en 1988, il atteste que l'Education nationale a tenu à introduire cette nouvelle technologie et ce concept dans la machine scolaire. Les élèves qui sortiraient du baccalauréat en 1990 connaîtront donc déjà le CD-ROM avant de franchir les portes des entreprises.

Quant aux particuliers, seuls les « happy fews » équipés d'un micro-ordinateur et d'une bourse bien remplie sont concernés. Le mirage de la « connaissance pour tous » disparaît peu à peu lorsque l'on totalise les sommes que représente le ticket d'entrée pour ces systèmes. En comptant

13 000 F HT pour un PC, 3 000 F HT pour un traitement de texte, 8 000 F HT pour un lecteur et 10 000 F HT pour deux CD-ROM, la note s'alourdit et devient dissuasive. La FNAC pourtant s'est engagée très vite aux côtés des défenseurs du petit disque et reste, parmi les magasins grand public, le seul qui ait affirmé haut et fort croire au CD-ROM grand public. Mordus d'informatique, rédacteurs acharnés, journalistes, étudiants, historiens, chercheurs, enseignants, joueurs d'échecs, cruciverbistes franchiront peut-être le pas qui les sépare du petit disque.

Pour le public très particulier des personnes handicapées enfin, le CD-ROM représente actuellement le meilleur moyen d'accéder de façon autonome et non fatigante à des banques de données. Act Informatique (l'un des



## CD-ROM : LES CHIFFRES

**P**armi les 22 millions de PC installés dans le monde, au moins la moitié est susceptible d'être connectée à un lecteur de CD-ROM », commente, sur le ton d'une boutade, Dennis Homes, informaticien. La situation actuelle est loin de ces estimations futuristes puisque, d'après « 1988 Disk Trend Report », le nombre de lecteurs CD-ROM vendus dans le monde sera de 196 000 lecteurs en 1989 pour 353 000 en 1990 et 567 000 en 1991. Le marché du CD-ROM devrait passer dans le monde à un milliard de \$ en 1991 (d'après l'Etude Freeman Associates). 500 produits CD-ROM ont été édités et réalisés dans le monde en 1987 et 10 000 seraient disponibles avant fin 1990. En Europe, en 1991, 2 millions d'exemplaires seraient pressés contre 26 500 en 1987.

Le CD-ROM connaît une croissance assurée comme le confirme d'autres bureaux d'observation outre-Atlantique, tel l'Optical Publishing Industry. Les indications du marché sur les années écoulées semblent ne faire aucun doute : dans le monde, le marché global (lecteurs + disques) se montait à 31,2 millions de \$ en 1986, 81 millions de \$ en 1987 et 406 millions de \$ en 1988 (Source Optical Publishing Industry). Le CD-ROM semble bel et bien devenu, n'en déplaise à Philippe Kahn, P.-D.G. de Borland, qui enterrait presque le CD-ROM il y a deux ans, un outil multimédia d'avenir. En ce qui concerne le marché français des lecteurs, la répartition semble amorcée : Philips ne régnera plus en empereur comme c'était le cas. Hitachi, Nec, Sony, Apple ont déjà amorcé leur offensive sur la France et se positionnent de façon compétitive.

principaux acteurs du CD-ROM) et Hachette ne s'y sont pas trompées : ils préparent pour le premier trimestre 1990 une version vocalisée du CD-ROM Zyzomis. En effet, pour les non-voyants par exemple, la micro-informatique (avec une aide technique du type synthèse vocale) symbolise l'accès à l'information normale, non codée en braille, donc communicable. Et le CD-ROM, mieux que la Reconnaissance Optique de Caractères (qui nécessite la présence d'un voyant), leur permet d'accéder à des masses d'informations tout en restant dans l'environnement du micro-ordinateur qu'ils connaissent de mieux en mieux. Pour les accidentés, les paralysés, le CD-ROM permet de manipuler à l'écran des dictionnaires, des anthologies – jusqu'à présent trop lourdes et volumineuses – sans se fatiguer les bras ou les mains. Cette petite révolution a un effet « intégrateur » : que ce soit pour des usages professionnels ou privés, le CD-ROM connecte les personnes handicapées avec l'extérieur et la vie « normale ».

## Vers le CD-ROM XA...

Regroupant actuellement les données texte et image d'un côté et les données son de l'autre sur le disque, la technologie CD-ROM fait voyager la tête de lecture d'une extrémité à l'autre du disque pour la synchronisation de l'application. Il en résulte un temps

de latence (env. 0,5 seconde). Ceci est l'inconvénient actuel du CD-ROM, auquel les constructeurs vont enfin pouvoir remédier en s'orientant vers le CD-ROM XA – Extended Architecture – (schéma 5).

En effet, pour que le CD-ROM accède vraiment au multimédia, il faut parvenir à concevoir des applications qui puissent entrelacer les données du type image et son. Le but : la tête de lecture suit la spirale des données de façon continue et interprète les différents secteurs en assurant une synchronisation optimale. Sur le plan du matériel, le lecteur sera le même (à condition qu'il soit équipé d'une sortie son) mais nécessitera une carte d'interface différente. Pour la partie logicielle, seuls quelques outils supplémentaires (au niveau de la fabrication du disque) sont à prévoir. Sur le plan du développement des applications, de nouveaux drivers correspondant à la carte (les dernières versions de l'extension Microsoft pour CD-ROM XA sont vérifiées actuellement) complètent ce tableau. On dénombre actuellement une douzaine de prototypes CD-ROM XA dans le monde (Meridian Data, OMI).

A priori destiné à propulser le CD-ROM dans le véritable multimédia, le CD-ROM XA est aussi annoncé par Philips, Sony et Microsoft comme une passerelle technologique vers le CD-I (Compact Disc Interactif) qui, quant à lui, sera multimédia et grand public.

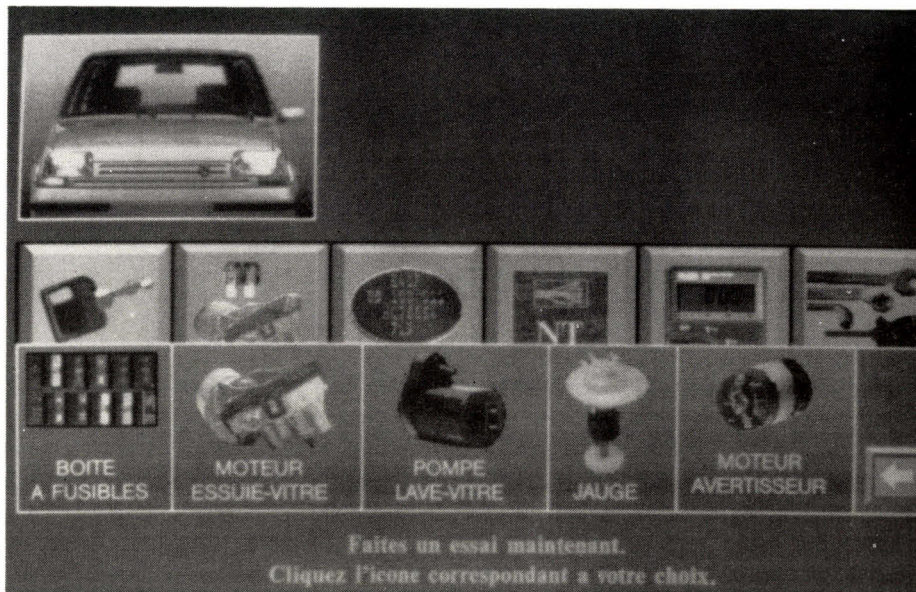

Renault envoie à ses concessionnaires son catalogue de pièces détachées sur CD-ROM.



Schéma 5. - CD-ROM XA.



Schéma 6. - CD-I.

### ... et le CD-I

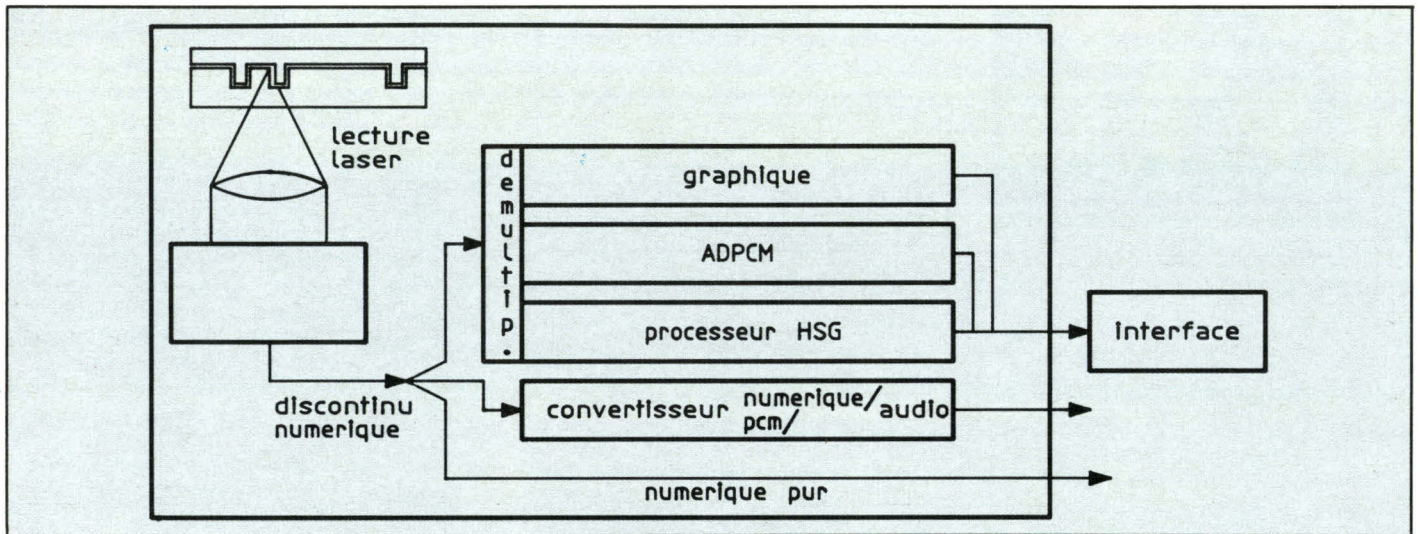
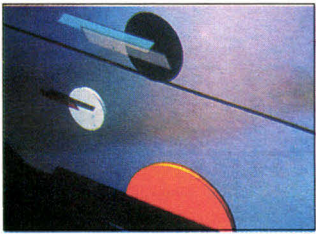
Annoncé pour fin 1990 aux Etats-Unis et pour mi-1991 en Europe, le CD-I (schéma 6) est avant tout présenté par les constructeurs comme un concept grand public. Il s'agit d'un appareil intégré articulé autour d'un microprocesseur (série 68 000) et d'un système d'exploitation (CD-RTOS), équipé de ses propres périphériques (télécommande avec joystick intégré, clavier, souris...), bénéficiant de multiples entrées/sorties, et qui peut se connecter à une TV (ou à un moniteur), un modem, un disque dur, une imprimante, une chaîne HiFi... Le but étant de faire entrer le CD-I et ses disques (même format que le CD-ROM)

dans les foyers sans passer par l'équipement d'un PC. Il permettra aux particuliers de consulter des encyclopédies interactives, de s'autoformer (langues étrangères, programmes scolaires...), de jouer...

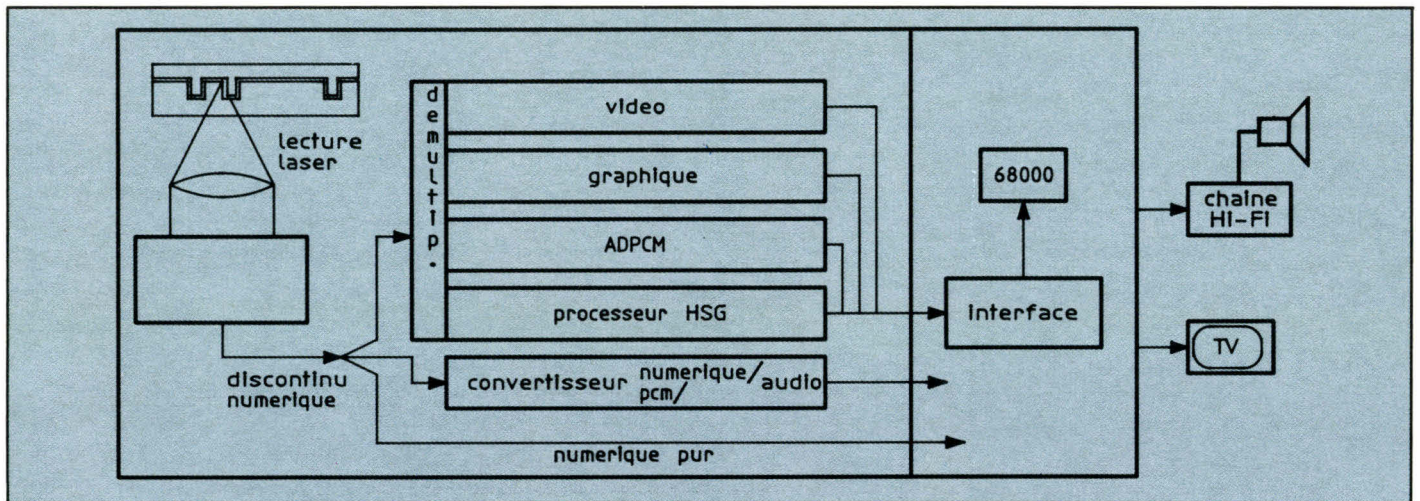
Mais contrairement au succès du CD DA qui a commencé en Europe avant de gagner les Etats-Unis, le lancement du CD-I est d'abord prévu aux Etats-Unis, car « les Américains sont plus ludiques que nous », explique M. Behar, Département Interactive Media Systems/TRT Philips). Actuellement, l'usine Philips de Belgique produirait 1 000 lecteurs par mois, dont une partie aurait déjà trouvé acquéreur avec Renault. En effet, Renault présentait fin 1989 une application CD-I pour la formation technique de

ses concessionnaires au Salon Equip'Auto, provoquant la surprise générale. Alors, instrument professionnel ? Instrument privé ? La frontière s'effiloche et bientôt « on ne saura plus distinguer ce qui est professionnel et ce qui est grand public », souligne M. Behar.

Annoncé par Philips comme un appareil révolutionnaire au prix d'un magnétoscope, le CD-I pourrait « faire exploser le multimédia grand public ». Avec plus de 250 titres de disques prévus pour 1991 (produits par American Interactive Media, société Philips/Polygram), Philips semble miser gros sur cette nouvelle technologie consignée par Philips et Sony dans un livre : le « Green Book ». ■

Pascal Maupas

Mars 1990



# TOUTE LA MICRO EN DIRECT

MICRO-ORDINATEURS PORTABLES	Prix public H.T.	Prix Techno H.T.	Prix T.T.C.
COMPAQ SIT 286/20	33 950	Consulter	
TOSHIBA 1200 FB, 80C86, 2 lecteurs	13 950	Consulter	
TOSHIBA 1600 AT, 12 Mhz, 20 Mo	32 950	Consulter	
VICTOR 286 P, AT, 10 Mhz, 30 Mo	24 990	<b>19 990</b>	23 708,14
VICTOR V86 P, PC, 10 Mhz, 20 Mo	15 990	<b>12 790</b>	15 168,94

MICRO-ORDINATEURS DE BUREAU	Prix public H.T.	Prix Techno H.T.	Prix T.T.C.
PCA/12 - SI-20, 640 Ko RAM, DD 40 Mo	10 540	<b>9 820</b>	11 642,52
PAC/12 - 1, Unité centrale AT avec 1 réceptacle	14 966	<b>11 520</b>	13 662,72
VICTOR V286 C, 30 Mo, écran mono	19 990	<b>15 900</b>	18 857,40
TANDON 386, 20 Mhz, 40 Mo	30 685	Consulter	
COMPAQ DESKPRO 386 S, 20 Mo, 16 Mhz	28 950	Consulter	
COMPAQ DESKPRO 386 E, 40 Mo, 20 Mhz	41 950	Consulter	
SAMSUNG SD 700/1, 386 S, 40 Mo, 16 Mhz	22 990	<b>18 390</b>	21 810,54

DISQUES DURS	Prix public H.T.	Prix Techno H.T.	Prix T.T.C.
Disque 42 Mo, Seagate ST 251	4 230	<b>3 170</b>	3 759,62
Kit disque dur 140 Mo, Micropolis	16 200	<b>11 900</b>	14 113,40
FILE CARD 20 Mo, Western Digital	3 740	<b>2 595</b>	3 077,67
FILE CARD 40 Mo, Western Digital	4 950	<b>3 395</b>	4 026,47
HARD CARD 40 Mo, 25 ms, plus develop.	9 950	<b>6 900</b>	8 183,40

LECTEURS / SAUVEGARDES	Prix public H.T.	Prix Techno H.T.	Prix T.T.C.
KIT LECTEUR 3 1/2, 720 Ko, Citizen	ND	<b>990</b>	1 174,14
LECTEUR EXT. S 1/4, 720 Ko pour PS 30 à 80, CMS	ND	<b>2 690</b>	3 190,34
CD ROM PHILIPS	ND	<b>6 950</b>	8 242,70
ARCHIVE 40 Mo, interne pour XT/AT	4 800	<b>2 990</b>	3 546,14
EVEREX 40 Mo, interne pour XT/AT	7 950	<b>5 900</b>	6 997,40
SYSGEN SAUVEGARDE 40 Mo, externe pour XT/AT	ND	<b>5 900</b>	6 997,40

PÉRIPHÉRIQUES DE CAO / DAO	Prix public H.T.	Prix Techno H.T.	Prix T.T.C.
LOGIMOUSE S9, Logitech	840	<b>690</b>	818,34
SUMMASKETCH 1201, 30 x 30, Summagraphics	6 450	<b>4 990</b>	5 918,14
SCANMAN +, Logitech			
scanner à main, 400 dpi	2 490	<b>1 990</b>	2 360,14
TRACEUR GRAPTEC MP 4100, A3, 8 plumes	9 700	<b>7 900</b>	9 365,40
TRACEUR HP 7440, A4, 8 plumes	11 720	<b>9 600</b>	11 385,60

IMPRIMANTES MATRICIELLES	Prix public H.T.	Prix Techno H.T.	Prix T.T.C.
NEC 2200, 24 aiguilles, 168 cps	4 490	<b>2 900</b>	3 439,40
NEC P7 +, 24 aiguilles, 220 cps, 132 col.	9 450	<b>6 490</b>	7 697,14
EPSON FX1050, 9 aiguilles, 180 cps, 136 col.	7 290	<b>5 190</b>	6 155,34
EPSON LQ 1050, 24 aiguilles, 180 cps, 136 col.	9 550	<b>7 490</b>	8 883,14
STAR LC 10CIR, 9 aiguilles, 120 cps, 80 col., couleur	3 280	<b>1 990</b>	2 360,14

IMPRIMANTES JET D'ENCRE / LASER	Prix public H.T.	Prix Techno H.T.	Prix T.T.C.
DESKJET, Option Mac possible	6 450	<b>5 160</b>	6 119,76
PAINTJET, Hewlett Packard, couleur	12 925	<b>10 880</b>	12 803,68
PAINTJET XL, Hewlett Packard, couleur	25 142	<b>19 990</b>	23 708,14
HP LASER JET SII, 8 p/mn, 512 Ko	19 990	<b>15 900</b>	18 857,40
OPTION POSTSCRIPT, pour LASERJET	ND	<b>7 990</b>	9 476,14
CANON LBP 4, Laser 4 p/mn, 512 Ko	13 600	<b>9 990</b>	11 848,14

MONITEURS	Prix public H.T.	Prix Techno H.T.	Prix T.T.C.
MULTISYNC 3D, NEC, 1024 x 768	6 950	<b>4 990</b>	5 918,14
MULTISYNC 5D, NEC, 20"	27 800	<b>18 900</b>	22 415,40
SAMSUNG Multisync 14"	4 990	<b>3 890</b>	4 613,54
SAMSUNG MP5671C, A3, mono avec carte 1096 x 1048	10 990	<b>8 390</b>	9 950,54
EIZO 9070 S, 16"	10 800	<b>8 150</b>	9 784,50

CARTES GRAPHIQUES	Prix public H.T.	Prix Techno H.T.	Prix T.T.C.
DESIGNER VGA 800, Orchid, 800 x 600 + VGA	3 490	<b>2 300</b>	2 727,80
PRO DESIGNER VGA Orchid	4 390	<b>3 490</b>	4 139,14
PARADISE 1024, 1024 x 768	4 200	<b>3 390</b>	4 020,54
ATI VGA Wonder, 256 Ko, 16 bits, 1024 x 768	ND	<b>1 990</b>	2 360,14

CARTES MÉMOIRES	Prix public H.T.	Prix Techno H.T.	Prix T.T.C.
INTEL ABOVE PLUS, 512 Ko ext. à 2 Mo	5 490	<b>3 990</b>	4 732,14
ORCHID RAMQUEST, PS 50/60/80, 0 Mo ext. à 8 Mo	ND	<b>3 830</b>	4 543,38
RAMPAGE PC/XT, 256 Ko ext. 2 Mo	ND	<b>2 650</b>	3 142,90
BOCARAM AT +, 0 Ko ext. à 8 Mo	ND	<b>1 590</b>	1 885,74

CARTES DE COMMUNICATION / RÉSEAUX	Prix public H.T.	Prix Techno H.T.	Prix T.T.C.
NOVELL NE 1000 / 8 bits / Ethernet	3 900	<b>1 990</b>	2 360,14
IRMA 3, DCA, émulation 3270	6 700	<b>4 990</b>	5 918,14
IDEA COM 5251, Idea	6 900	<b>5 500</b>	6 523,00
TOPS PC, logiciel	ND	<b>1 390</b>	1 648,54

CARTES MODEM ET FAX	Prix public H.T.	Prix Techno H.T.	Prix T.T.C.
KORTEX 1200 A + KXCOM3	3 270	<b>2 890</b>	3 427,54
OUTEC 1200	2 280	<b>1 890</b>	2 241,54
NIAGARA 1200 + MYCOMM, PNB	4 950	<b>2 990</b>	3 546,14
AMAZONNE 2400 + MYCOMM(SYNCH), PNB	6 950	<b>5 360</b>	6 356,96
SAMANTHA FAX, PNB, 24000 Bps	8 950	<b>6 980</b>	8 278,28

UTILITAIRES / O.S.	Prix public H.T.	Prix Techno H.T.	Prix T.T.C.
OS/2 IBM V.1.1 VA	ND	<b>1 990</b>	2 360,14
DESKVIEW, QUATERDECK (Multiâches)	1 890	<b>990</b>	1 174,14
NORTON ADVANCED, V. 4.5, VA	1 500	<b>820</b>	972,52
LAPLINK 3, VA	1 580	<b>1 090</b>	1 292,74
PC TOOLS DE LUXE, V. 4.3 VF	717	<b>580</b>	687,88
CONCURRENT DOS, Digital Research	3 540	<b>2 790</b>	3 308,94

SGBD	Prix public H.T.	Prix Techno H.T.	Prix T.T.C.
RAPID FILE, Ashton Tate, VF	2 490	<b>1 980</b>	2 348,28
dBASE IV, Ashton Tate, VF	8 450	<b>6 390</b>	7 578,54
FOX BASE2.1 +, Fox Software, VA	ND	<b>2 990</b>	3 546,14
QUICKSILVER, Wordtech, VA 3.0	8 500	<b>4 350</b>	5 159,10
NANTUCKET, VA	ND	<b>4 990</b>	5 918,14
OMNIS QUARTZ, Aware, VF	6 900	<b>4 990</b>	5 918,14
PARADOX 2, Borland, VF	7 900	<b>5 650</b>	6 700,90

TRAITEMENTS DE TEXTE / TABLEURS	Prix public H.T.	Prix Techno H.T.	Prix T.T.C.
SPRINT V. 1.5, Borland, VF	2 450	<b>1 760</b>	2 087,36
WORD 5, Microsoft, VF	4 450	<b>2 990</b>	3 546,14
TEXTOR V. 5.0, Talar, VF	3 950	<b>2 960</b>	3 510,56
LOTUS 1.2.3., VF, V. 3.0	4 990	<b>3 690</b>	4 376,34
EXCEL PC, Microsoft, VF	4 950	<b>3 490</b>	4 139,14
WORKS, Microsoft, VF	1 990	<b>1 490</b>	1 767,14

LOGICIELS DE C.A.O.	Prix public H.T.	Prix Techno H.T.	Prix T.T.C.
AUTOCAD, V. 10.0, Autodesk, VF	35 200	<b>27 500</b>	32 615,00
DESIGN CAD, 3D, VF	4 950	<b>3 750</b>	4 447,50
GENERIC CAD N3, VF, V. 1.11	3 990	<b>2 990</b>	3 546,14
ORCAD / STD III, VA	8 090	<b>6 400</b>	7 790,40

LOGICIELS GRAPHIQUES	Prix public H.T.	Prix Techno H.T.	Prix T.T.C.
COREL DRAW, VF	7 950	<b>6 360</b>	7 542,96
HARVARD BUS GRAPHICS, PFS, VF	4 950	<b>3 700</b>	4 388,20
CLIPART SERIES, (le volume)	ND	<b>600</b>	711,60
IN A VISION, Micrographix, VA	4 950	<b>3 690</b>	4 376,34
DESIGNER, Micrographix, VA	9 300	<b>4 850</b>	5 752,10
GEM DRAW +, Digital Research, VF	2 390	<b>1 890</b>	2 241,54

LOGICIELS DE P.A.O.	Prix public H.T.	Prix Techno H.T.	Prix T.T.C.
PAGEMAKER, V. 3.0, Aldus, VF	8 100	<b>5 690</b>	6 748,34
VENTURA, V. 2.0, XEROX, VF	8 950	<b>6 650</b>	7 886,90
GOSCRIP, Emulateur Postscript	2 695	<b>2 150</b>	2 549,90
FINESSE, Logitech	2 000	<b>1 650</b>	1 956,90
GEM PRESENTATION TEAM, Digital Research	4 690	<b>3 690</b>	4 376,34

LOGICIELS DE COMPTABILITÉ	Prix public H.T.	Prix Techno H.T.	Prix T.T.C.
CIEL COMPTA GESTION	975	<b>740</b>	877,64
ORDICOMPTA JUNIOR, V. 2.0	1 995	<b>1 495</b>	1 773,07
EBP COMPTA	1 490	<b>1 090</b>	1 292,74
EBP PAYE V6	1 490	<b>1 160</b>	1 375,76
COMPTA SAARI MAJOR	13 500	<b>10 540</b>	12 500,44

LANGAGES / OUTILS DE DÉVELOPPEMENT	Prix public H.T.	Prix Techno H.T.	Prix T.T.C.
HIGH SCREEN IV, PC Soft	4 990	<b>3 950</b>	3 368,24
C ASYNCH MANAGER, Blaise, (gestion Port com.)	ND	<b>1 490</b>	1 764,14
B TRIEVE, Novell, création fichiers	ND	<b>1 990</b>	2 360,14
TURBO C, V. 2.0, Borland, VF	1 195	<b>1 090</b>	1 292,74
TURBO PASCAL, V. 5.0, Borland, VF	1 495	<b>1 090</b>	1 292,74
TURBO C PRO, Borland, VF	2 995	<b>2 295</b>	2 721,87
QUICK C, V. 2.0, Microsoft, VF	1 490	<b>1 090</b>	1 292,74
C COMPILER, V. 5.1, Microsoft, VF	4 490	<b>3 390</b>	4 020,54
C ++, Zortech V. 2.0	1 995	<b>1 595</b>	1 891,67
UNIX 386 / IX, Interactive	ND	<b>5 900</b>	6 997,40

**SWIFT 24 CITIZEN**  
 Impimante 24 aiguilles  
 80 colonnes 5 polices int.,  
 192 cps  
 440 F HT  
**2 990 F HT**  
 (3 546,14 F TTC)  
 (PROMOTION LIVRETTÉ)

**MULTISYNC 2A, NEC**  
 Super moniteur VGA  
 compatible PC/AT/MAC III  
 800 x 600  
 540 F HT  
**3 900 F HT**  
 (4 625,40 F TTC)

**TANDON LT/286**  
 Portable 20 Mo, AT/12 Mhz  
 Ecran LCD  
 Autonome  
 2495 F HT  
**19 990 F HT**  
 (23 708,14 F TTC)

**NANTUCKET V5.0**  
 Le nouveau compilateur  
 de dBASE. Plus rapide,  
 pas de limitation à  
 640 K, code plus petit  
 990 F HT  
**4 990 F HT (VA)**  
**7 590 F HT (VF)**

**Techno-Direct**  
 Toute la micro en direct!

**Recevez gratuitement notre catalogue complet, en retournant ce coupon à :**

**TECHNO-DIRECT**  
 6, Bd HENRI SELLIER, 92150 SURESNES.

NOM : .....  
 PRENOM : .....  
 SOCIÉTÉ : .....  
 ADRESSE : .....  
 C.P. : .....  
 VILLE : .....

**SERVICE LECTEURS N° 207**

**Plus de 1500 produits... des délais rapides...  
 des prix imbattables...  
 des spécialistes à votre service**

**TECHNO-DIRECT**

# CHANGEZ POUR WESTERN

LES PERFORMANCES AMERICAINES  
A DES PRIX ASIATIQUES



\*Version de base : machine complète avec 1024 K RAM - CPU 80386-16 - Horloge 20 MHz - Port série et parallèle - Clavier 102 touches - Contrôleur de disque dur - Interleave 1/1 - Lecteur 1.2 Mo - Coffret compact-tower - Manuel - Horloge temps réel - Garantie 1 an.

**XT8088**  
12 MHz

**AT286**  
12 MHz

**AT386-Sx**  
20 MHz

**AT386-Sx**  
16 MHz

**AT386**  
25 MHz

**AT386**  
33 MHz

**AT486**  
25 MHz

## Western Energy série xi

La série XI est homogène et conçue pour la performance intégrale. Les 386 équipés de cartes VGA le sont avec des cartes VGA PRO et les cartes contrôleur de disque dur sont des cartes FAST INTERLEAVE 1/1. Les AT bénéficient du DOS version 4.10.

	<b>XT8088</b> 12 MHz	<b>AT286</b> 12,5 MHz	<b>AT386-Sx</b> 20 MHz	<b>AT386-Sx</b> 16 MHz	<b>AT386</b> 25 MHz	<b>AT386</b> 33 MHz	<b>AT486</b> 25 MHz
Référence	XIBABYX	XIWDC	XI3SX	XIP3SX	XI325	XI333	XI425
Land Mark	NORTON 4.4	15.5 MHz	24.5 MHz	19.4 MHz	33.6 MHz	58.9 MHz	117 MHz
Cache	non	non	non	non	non	32 K	128 K
Control HD	option	MFM 1/1	MFM 1/1	MFM 1/1	MFM 1/1	MFM 1/1	SCSI
Disque dur	option	20 Mo	40 Mo	40 Mo	62 Mo	62 Mo	210 Mo
RAM	512 Ko	512 Ko	1024 Ko	1024 Ko	4096 Ko	4096 Ko	4096 Ko
DOS	3.30	4.10	4.10	4.10	4.10	4.10	4.10
Clavier	XK122	XK122	XK122	XK122	XK122	XK122	XK122
Lecteur 1.2-5" 1/4	360 Ko	oui	oui	non	oui	oui	oui
Lecteur 1.44-3" 1/2	non	non	non	non	oui	oui	oui
Série	0	2	2	2	2	2	2
Parallèle	1	1	1	1	1	1	1
Vidéo	HERCULES	EGA	HERCULES	VGA PLASMA	VGA PRO	VGA PRO	VGA PRO
Coffret	Compact	Classic	Compact Vertical	Portable	Vertical	Vertical	Vertical
Prix	<b>3.228 HT</b> 3.829 TTC	<b>9.224 HT</b> 10.940 TTC	<b>11.675 HT</b> 13.847 TTC	<b>21.037 HT</b> 24.950 TTC	<b>30.170 HT</b> 35.782 TTC	<b>35.255 HT</b> 41.812 TTC	<b>58.946 HT</b> 69.910 TTC



**PAYEZ MOINS CHER  
AVEC LA CARTE**

## SILVER PASS

La carte SILVER PASS, vous donne droit au tarif préférentiel que PENTASONIC réserve à ses clients privilégiés. En plus, vous recevrez régulièrement PENTA NEWS qui vous informera, en priorité, des nouveautés, des promotions et des fins de série. Demandez-la, c'est un nouveau service PENTASONIC et c'est gratuit ! La carte SILVER PASS est valable dans tous les points de vente PENTASONIC et ENERGY.

**PARIS 8**  
36, rue de Turin  
75008 PARIS  
Tél. : 42 93 41 33

**PARIS 13**  
10, boulevard Arago  
75013 PARIS  
Tél. : 43 36 26 05

**PENTASONIC**  
Correspondance Montrouge - Tél. : 40 92 03 05

**PARIS 16**  
5, rue Maurice Bourdet  
75016 PARIS  
Tél. : 45 24 23 16

**LYON**  
7, avenue Jean-Jaurès  
69007 LYON  
Tél. : 72 73 10 99

**MONTPELLIER**  
3, rue Rondelet  
34000 MONTPELLIER  
Tél. : 67 58 30 31

**NANTES**  
9, allée de l'Île Gloriette  
44000 NANTES  
Tél. : 40 08 02 00

**COLMAR**  
28, rue Gay-Lussac ZI nord  
68000 COLMAR  
Tél. : 89 23 94 28

**LILLE** Palais des Congrès  
9, place Mendès France  
59000 LILLE  
Tél. : 20 57 24 44

**MARSEILLE**  
106, av. de la République  
13002 MARSEILLE  
Tél. : 91 90 66 12

**MONTROUGE**  
20, rue Périé  
92120 MONTROUGE  
Tél. : 40 92 04 12

# GUIDE D'ACHAT : LES CD-ROM AUJOURD'HUI



La société TRT-TI offre une gamme de lecteurs de CD-ROM.

**B**ien que jeune média, le CD-ROM a déjà conquis certains constructeurs de matériels et quelques éditeurs de banques de données. Dans un secteur à évolution rapide, il faut s'attendre à des naissances nombreuses dans les prochains mois.

Le marché éditorial (SELECTION par thème) :

- Les titres sont suivis du nom des partenaires ayant contribué à la réalisation du disque (éditeur, développeur, diffuseur...).
- Les titres suivis de (A) indiquent une base anglophone.
- Les titres suivis de (W) indiquent l'environnement Windows.
- Les titres suivis de (disp. Apple) indiquent l'existence d'une version Apple.

## Atlas géographiques

– **CD ATLAS DE FRANCE** (Disp. Apple) (Chadwyck Healey France) : Réunit les données traitées par le GIP-RECLUS pour la réalisation de son Atlas de France. Il rassemble les données démographiques et socio-économiques du recensement français (parmi lesquelles équipements, emplois, qualifications...). Ces données peuvent être visualisées sur des cartes aux échelles des communes, des cantons, des départements, des régions, des zones d'emploi, des zones de peuplement industriel et urbain... Annoncé pour février 1990. Prix non communiqué.

- **EUROMAP.**
- **GEODISC US ATLAS** (A)

– **MUNDOCART** (A) (Chadwyck Healey France). Prix non communiqué.

– **SUPERMAP** (A) (Chadwyck Healey France). Prix non communiqué.

## Banques de données financières

– **DIANE** (SCRL et Bureau Van Dijk) : Base de données de SCRL regroupant les 100 000 entreprises françaises les plus importantes plus un logiciel d'analyse économique et financière. A partir de plus de dix critères, on peut interroger la base et analyser les réponses sur le plan économique, statistique et financier. On peut également se servir des réponses pour imprimer des étiquettes. Public : services financiers, achat, marketing, analyses de marché, recherches de sponsor. 50 000 F HT, disque remis à jour dix fois par an.

– **CENTRALE DES BILANS DE LA BANQUE NATIONALE DE BELGIQUE** (Bureau Van Dijk) : Disque remis à jour quatre fois par an, 27 000 F HT.

– **FAME** (A) (Bureau Van Dijk) : Même disque que Diane mais pour l'Angleterre. Disque remis à jour six fois par an, 50 000 F HT.

## Banques de données juridiques

– **DIOCLES** (Lasermédia) : Jurisprudence, extrait de la banque de données Jurisdata des Editions Techniques, 6 570 F, abonnement annuel.

– **CODE DES MARCHES PUBLICS ET TRAVAUX** (Act Informatique) : Regroupe en Hypertexte un ensemble de textes réglementaires et administratifs indispensables par exemple pour les réponses aux appels d'offres de l'Administration (plus particulièrement dans le BTP), 4 250 F HT.

– **TVA 88** (Jouve, Juridial) : Toutes les bases du droit français sur la TVA (loi de finances 1988). Ce disque a été réalisé pour la société Juridial, filiale de la Caisse des dépôts et consignations.

## Banques de données médicales

- **AIDS** (A).
- **CANCER CD** (A).
- **CANCERLIT** (A).

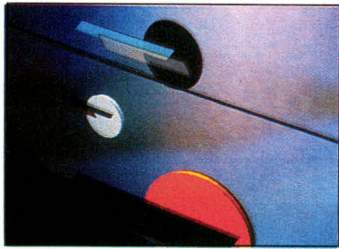

- **CORE MEDLINE** (A) (Ebsco) : Prix non communiqué.
- **COMPREHENSIVE MEDLINE** (A) (Ebsco) : Prix non communiqué.
- **SERIALS DIRECTORY** (A) (Ebsco) : Prix non communiqué.
- **CD BASE SANTE PHARMACIE.**
- **DRUGS DATABASE** (A).
- **LIFE SCIENCES COLLECTION** (A).
- **VIDAL** (OVP) : Regroupe la liste des médicaments commercialisés (plus 5 000 notices de spécialités pharmaceutiques) en France associée à une base de données des interactions médicamenteuses.
- **MEDICOROM** : Dictionnaire de médicaments, annuaire national professionnel, fiches de pathologie.
- **MEDLINE** (A) (Compact Cambridge) : Annoncé au catalogue d'Euro CD Diffusion pour le premier semestre 1990.

### Dictionnaires

- **Le Robert électronique** (Robert et Bureau Van Dijk) : Permet de rechercher un élément à partir de plusieurs critères (alphabétique, phonétique...). 100 000 entrées, 160 000 citations, étymologie, définitions abrégées ou complètes. Installé en résidant ou non, ce produit est d'une efficacité remarquable et représente un complément indispensable au traitement de texte. Public : Particuliers, bibliothèques, secteur éducatif, presse, communication, édition, publicité, mouvements associatifs, juristes... 6 500 F HT.

- **ZYZOMIS** version 2 (Hachette et Act informatique) : Rassemble en Hypertexte les informations du *Dictionnaire de notre temps* (70 000 entrées dont 20 000 noms propres), un dictionnaire des synonymes et un atlas. Cette nouvelle version comprend un correcteur orthographique et peut être installée en résidant, 3 600 F HT.
- **HARRAPS** (A) : Annoncé au catalogue d'Euro CD Diffusion pour le premier semestre 1990.
- **OXFORD ENGLISH DICTIONARY** (A).

### Economie

- **DEMETER** (Disp. Apple) (Euro-link) : Annuaire de 10 000 entreprises du secteur agro-alimentaire, réglementations française (colorants, conservateurs...) et européenne du secteur, revue de presse (environ 7 000 articles concernant les sociétés de l'annuaire), 4 000 F HT, abonnement annuel, mise à jour deux fois par an au minimum.
- **LE MONDE EN CHIFFRES** (Hatier & Act Informatique) : Base de données économiques plus cartes couvrant les 18 dernières années (128 indicateurs sur 93 pays), 2 951 F HT, remis à jour tous les deux ans.
- **STATISTIQUES DU COMMERCE INTERNATIONAL.**
- **KOMPASS FRANCE** (Kompass & Bureau Van Dijk) : Annuaire des sociétés françaises et leurs caractéristiques générales (80 000 sociétés et 38 000 définitions de produits). Publication janvier 1990. Prix non communiqué.

- **BILAN ECONOMIQUE ET SOCIAL** (*Le Monde* & Act Informatique) : Bilan du journal *Le Monde* regroupant depuis 1975 les principaux chiffres économiques et sociaux ainsi que les événements marquants pour l'Histoire. Annoncé pour le premier semestre 1990.
- **WORD STATISTICS AND MAPPING**, volume 1 Europe (Act Informatique) : Données socio-économiques fournies par l'INSEE et par Eurostat pour l'ensemble de l'Europe. Annoncé pour 1990.

### IMPRIMERIE JOUVE : HIGH TECH ET CD-ROM

**C**réée en 1903 par un éditeur parisien, l'imprimerie Jouve a toujours intégré les technologies modernes à ses méthodes de production. En investissant depuis plusieurs années dans les nouvelles technologies, notamment dans les nouveaux supports de diffusion de l'information, Jouve est devenue une imprimerie « High Tech ». L'imprimerie Jouve a su jouer la carte des « nouvelles technologies » au bon moment en créant la division « Systèmes d'information » (Jouve SI). Fer de lance de la diversification de Jouve, cette entité joue un rôle de prestataire de services, intervient aussi bien au plan du conseil et de la mise en place de bases de données multimédias que sur le plan de l'alimentation de ces bases (saisie, numérisation) ou de leur diffusion. 1989 aura d'ailleurs été pour Jouve SI l'année de la maturité avec la réalisation pour l'Office européen des brevets d'une application CD-ROM ambitieuse. 65 000 brevets, l'équivalent de 15 mètres linéaires de rayonnage, de 400 kg de papier... c'est ce que contiennent les 70 disques pressés cette année par Jouve et qui constituent un fantastique outil de « veille technologique ». Avec sa cinquantaine d'informaticiens, son service commercial de dix personnes, Jouve SI affiche une santé et un optimisme qui correspondent aux espérances de Guy Coquard, son directeur. ■



Des modèles de lecteur de CD-ROM de plus en plus perfectionnés.

## Politique

– **POLITIQUE ET SOCIÉTÉ EN FRANCE** (La Documentation Française & Act Informatique) : Il comprendra environ 160 000 références portant sur les communiqués officiels, les déclarations du président de la République et des principales personnalités politiques (toutes tendances confondues), les articles d'information générale sélectionnés dans la presse nationale, les publications officielles, la chronologie des événements politiques et sociaux depuis 1981 jusqu'en 1987. Annoncé pour le premier semestre 1990.

## Education

– **CD LANGUES** (W) (Cedrom Technologies) : Autoformation en anglais, espagnol et allemand. En test.

– **CD THESES** (Jouve) : Regroupe les sujets, les directeurs de thèse et le lieu de soutenance de 100 000 thèses dans le domaine scientifique et médical.

## Encyclopédies

– **GROLIER** (A) (The Electronic Encyclopedia) (Distribué par Act Informatique) : L'un des premiers CD-ROM fabriqués aux USA. 21 volumes de l'encyclopédie papier, soit 9 millions de mots, 3 900 F HT.

## Histoire, culture et littérature

– **CD LITTÉRATURE** (Nathan & Act Informatique) : Dix siècles de littérature, du Moyen Âge au XIX<sup>e</sup> siècle, 3 600 F HT.

– **CHES DATA ROM** (Bureau Van Dijk) : 55 000 parties d'échecs pour être aussi bon que Fisher. Prix non communiqué.

– **REVOLUTIONS** (W) (Disp. Apple) (Bord Cadre & Cedrom Technologies) : Encyclopédie historique regroupant textes, images et sons, à partir du fond textuel de M. Manceron, 1 256,30 F HT.

– **TEXTES ET CONTEXTES** (W) (Magnard & Cedrom Technologies) : Base de données littéraire à partir des

Mars 1990

LES LECTEURS				
Liste non exhaustive, par ordre alphabétique.				
Environnement PC				
Se renseigner auprès des constructeurs pour des options PS/2 ou SCSI.				
Marque Modèle	Prix F HT	Temps moyen d'accès	MTBF	Type
HITACHI				
CDR 1600	8 900	0,45 s	25 000 H	Externe
CDR 3600	7 000	0,45 s	25 000 H	Intégré
NEC				
CDR 75 (pour AT)	8 400	0,5 s	15 000 H	Externe
CDR 80 (pour AT)	7 800	0,5 s	15 000 H	Intégré
PHILIPS				
CM 121	7 600	0,4 s	32 000 H	Externe
CM 201	6 360	0,4 s	36 000 H	Interne
SONY				
CDU 6100 (version AT)	7 820	0,5 s	Non comm.	Externe
CDU 510 (version AT)	6 920	0,5 s	Non comm.	Interne
Environnement Apple				
Marque Modèle	Prix F HT	Temps moyen d'accès	MTBF	Type
APPLE CD SC	Non comm.	0,6 s	Non comm.	Externe

collections Magnard. En test.

## – L'HISTOIRE AU JOUR LE JOUR

(Le Monde & Act Informatique) : Par thèmes, retrace les grands événements historiques depuis les origines du monde. Extraits de discours, résolutions, déclarations, ainsi qu'une chronologie synthétique et complète des événements politiques, diplomatiques, sociaux, économiques et culturels. Annoncé pour le premier semestre 1990.

– **SOVT** (Le Monde & Act Informatique) : Soviétologie. Regroupe 20 000 biographies du Monde et 6 000 articles (tirés d'environ 20 quotidiens et 50 revues soviétiques). Annoncé pour le premier semestre 1990.

– **GUINNESS DISC OF RECORDS** (Disp. Apple).

## Instruments bibliographiques

– **BN OPALE** (Bibliothèque nationale & Headwick Healey France) : Bibliographie nationale française depuis 1975. 380 000 entrées, 6 500 F.

– **BNB BRITISH NATIONAL BIBLIOGRAPHY** (A).

– **ELECTRE** (Editions du Cercle de la Librairie & Bureau Van Dijk) : Base de données bibliographiques du Cercle des Libraires, notices des 300 000 livres francophones disponibles auprès de 6 300 éditeurs et diffuseurs. Abonnement annuel de 4 disques par an, 8 000 F HT.

– **LISE** : Catalogue des notices bibliographiques des 400 000 documents (li-

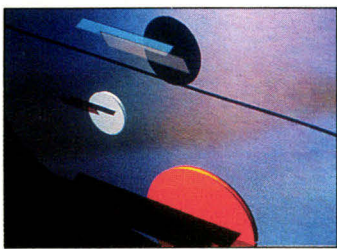

vres, périodiques et autres) conservés à la bibliothèque du Centre Georges-Pompidou, 4 850 F HT.

– **MYRIADE** (Centre National du Catalogue Collectif National, Chadwyck Healey France & Jouve): Recensement des périodiques français avec la localisation des lieux où ils sont consultables (2 500 bibliothèques et autres) et l'état des collections, 5 850 F HT.

### Logiciels et produits informatiques

– **APPLE** (Le Catalogue).

– **SOUND CREATIVE** (A).

– **PROGRAMMER'S LIBRARY** (A) (Microsoft): Documentation technique Microsoft (sur différents langages) destinée aux développeurs et aux analystes programmeurs. Prix non communiqué.

### Normes et brevets

– **ESPACE** (Office européen des brevets & Jouve): Outil de veille technologique, ce disque rassemble semaine après semaine tous les brevets déposés à l'Office européen des brevets. Abonnement annuel de 70 disques/an, 17 000 F HT.

– **APS BREVETS** (Opus Publications Int. & Cheadwick Healey Int.): Regroupant tous les brevets déposés aux USA et recouvrant la technologie du monde entier. Abonnement 1989-1990 avec mise à jour hebdomadaire, 3 150 dollars. Abonnement annuel et mise à jour mensuelle, 950 dollars. Depuis 1973, disques annuels disponibles au prix de 90 dollars.

– **PERINORM** (Afnor, DIN, BSI): Base de données trilingues des organismes de normalisation français, anglais, allemand, 9 800 F, abonnement annuel pour 12 disques/an.

### Outils de conception industrielle

#### CAO/CFAO:

– **BIBLIOTHEQUE NORELEM** (Norelem Informatique et Act Informatique): Bibliothèque de 20 000 composants mécaniques destinée à la CAO (dessin de pièces), 20 000 F HT, abonnement annuel plus adhésion: 10 000 F HT/an.

### Sciences, techniques et industries

#### AERONAUTIQUE:

– **DICTIONNAIRE AERONAUTIQUE ET SPACIAL.**

#### AGRICULTURE:

– **ARBRES EXPERT** (W) (Cedrom Technologies & Softissimo): Système expert d'aide à la reconnaissance des arbres, 3 800 F HT.

– **SESAME** (INRA, ORSTOM, CIRAD & Jouve): Contient 100 000 notices dans le domaine des recherches agro-

nomiques tropicales. Prix non communiqué.

#### OENOLOGIE:

– **DYONISOS.**

– **VINIROM.**

#### ORNITHOLOGIE:

– **AVES** (Editions Sittelle & Cedrom Technologies): Base multimédia sur les oiseaux. Volume 1, *Les Oiseaux de France*. En test.

#### RECHERCHE:

– **PASCAL** (INIST/CNRS & Jouve): Base de données bibliographiques

### CD-ROM PRATIQUE : LES PIEGES A DEJOUER...

#### ● Quelle configuration requise ?

*Pour la majorité des applications, la configuration conseillée afin de connecter un lecteur de CD-ROM est de type AT (80286, 640 Ko, disque dur 20 Mo, carte CGA, EGA ou mieux VGA, clavier et/ou souris).*

#### ● L'installation d'un lecteur de CD-ROM.

*On conseille pour ceux qui n'ont pas de disque dur partitionné (en C: et D:) de procéder à l'installation du lecteur (selon la procédure indiquée par le constructeur) en D:. Le lecteur se comporte dès lors comme un périphérique, réagissant aussi bien à un DIR qu'à un TYPE des fichiers du disque. Pour la déclaration de la carte CD-ROM dans le config-sys, suivre les instructions du constructeur.*

*Exemple pour les lecteurs Philips CM 121 :  
Device = CM153.MSC /D:mcd001 /P:340  
L'extension CD-ROM est à déclarer dans l'autoexec.bat : MSCDEX /D:MSCD001 /M:10*

*Attention, une fois booté avec ces nouveaux fichiers, l'ordinateur cherchera d'abord le lecteur de CD-ROM (il doit être sous tension) et son disque avant de rendre la main au système. Si le lecteur est éteint, le micro semble bloqué.*

#### ● L'installation d'une application CD-ROM.

*Pour un disque CD-ROM, et selon le programme d'installation prévu par l'éditeur (livré dans la disquette d'installation), la mise*

*en place de l'application se fait de manière automatique ou assistée. Mais attention, une application CD-ROM peut demander pour fonctionner des paramètres précis au niveau du config.sys ou de l'autoexec.bat du système. Le CD-ROM LISE du Centre Pompidou par exemple requiert une valeur 10 pour les Buffers. En revanche, le Robert électronique n'en demande pas plus de 4. Se référer au manuel du disque et modifier ces fichiers (si nécessaire) est la première étape de l'installation... sans oublier de booter l'ordinateur avant de lancer l'application CD-ROM si il y a eu modification. On raconte que des éditeurs ont déjà échoué dans leur démonstration à cause d'un oubli de ce genre.*

*Passer d'une application CD-ROM à une autre peut poser un problème. En effet, la « Path table » (équivalent de la FAT MS-DOS) a tendance à garder des fichiers en mémoire qui, au moment où on lance le fichier exécutable de l'application suivante, empêchent la nouvelle application de « retrouver ses petits ». Le message d'erreur indique alors « Erreur lors de l'accès au CD-ROM. Vérifiez ! » ou « Mauvais CD-ROM ! » (DIANE), ou encore « Le lecteur de CD-ROM n'est pas prêt... pressez une touche pour abandonner » (ESPACE). Si un simple DIR ne parvient pas à chasser les anciens locataires de la mémoire vive, il ne reste plus que la solution désormais célèbre : CONTROL ALT DEL... ■*



Le CDR-1503.



CM 121 de TRT-TI.



Le CDR-3600.

Mars 1990

## LES ACTEURS (EDITEURS, REALISATEURS, DIFFUSEURS...)

Les principaux acteurs du monde du CD-ROM sont moins d'une dizaine : Act Informatique, Bureau Van Dijk, Cedrom Technologies, Chadwyck Healey, Euro Cd Diffusion, Jouve, Laser Média figurent parmi les plus importants.

- Act Informatique  
12, rue de la Montagne-Sainte-Genève,  
75005 Paris  
Tél. : 46.33.72.60
- Bureau Van Dijk/CD-ROM Edition  
& Diffusion  
57, bd de Montmorency, 75016 Paris  
Tél. : 45.24.49.10
- Cedrom Technologies  
68, quai de la Seine, 75019 Paris  
Tél. : 40.05.06.76  
Fax : 40.38.97.74  
Catalogue sur demande
- Chadwyck Healey France  
3, rue Marivaux, 75002 Paris  
Tél. : 42.86.80.20
- Eurolink  
4, rue Ferou, 75006 Paris  
Tél. : 43.26.19.00
- Jouve  
18, rue Saint-Denis, 75001 Paris  
Tél. : 42.33.17.99
- Laser Média  
38, rue de l'Ouest, 75014 Paris  
Tél. : 43.20.53.45

Fax : 43.20.52.90

### Diffuseur de disques CD-ROM

- Euro Cd Diffusion  
9, rue de l'Ecole-Polytechnique, 75005 Paris  
Tél. : 40.46.80.75  
Fax : 46.34.74.64  
Catalogue sur demande

### Distributeurs de disques CD-ROM

- Act Informatique  
12, rue de la Montagne-Sainte-Genève,  
75005 Paris  
Tél. : 46.33.72.60  
Fax : 46.33.95.73  
Catalogue sur demande
- Dialog  
75, av. Parmentier, 75011 Paris  
Tél. : 40.21.24.24  
Catalogue sur demande
- Ebsco  
55 bis, av. Jean-Jaurès, 78580 Maule  
Tél. : 30.90.62.26  
Fax : 30.90.62.32  
Disques : Core Medline, Comprehensive  
Medline, Serials Directory
- Europériodiques  
BP 104, parc d'activités Pissaloup, 78191  
Trappes Cedex  
Tél. : 30.62.93.86  
Fax : 30.62.21.43  
Catalogue sur demande
- Sinorg  
91 bis, rue du Cherche-Midi, 75005 Paris  
Tél. : 45.44.38.03  
Catalogue sur demande

pluridisciplinaire et multilingue en sciences, technologies et médecine (soit 450 000 notices). Prix non communiqué.

### URBANISME & BATIMENT :

– **URBAMET** (service technique de l'Urbanisme/ministère de l'Équipement & Act Informatique) : Références de documents écrits, de recherche en cours, de cartes et plans, d'exemples d'opérations d'aménagement dans le domaine de l'urbanisme et des collectivités locales, 2 825 F HT.

– **FARTEC** (CSTB et bureau Van Dijk) : Sélection des « Documents techniques unifiés » publiés par le Centre Scientifique et Technique du Bâtiment. Prix non communiqué.

Les tests de CD-ROM ont été effectués sur un lecteur Philips CM 121 et sur un portable Toshiba T3200 sx.

### Et la musique ?

Un lecteur de CD-ROM peut lire soit des CD-ROM, soit des CD-DA (attention, ce n'est pas vrai dans l'autre sens !). A condition de disposer d'une sortie audio sur le lecteur, on peut connecter le CD-ROM soit à deux haut-parleurs asservis (sortie RCA), soit à une chaîne Hi-Fi (sortie RCA), soit à un casque (sortie jack). Le reste (pilotage de l'accès aux plages du disque) relève de la compétence d'un uti-

## LE CRECH : NAISSANCE D'UNE UNIVERSITE PRIVEE DE L'HYPERMEDIA

**L**e Centre de Recherche Européen et de Création Hypermédia (CRECH) formera cette année des « éditeurs hypermédiés » capables de concevoir et de réaliser des projets mettant notamment en œuvre CD-ROM et hypertextes. Daniel Garric, créateur du CRECH et journaliste au Point, n'a pas peur des mots : le concept d'hypermédia représente pour lui l'« après-Gutenberg ». C'est la possibilité de faire intervenir sur un ordinateur tous les médias existants à ce jour (textes, hypertextes, reproductions, voix, musique, sons, graphiques, dessins, séquences animées, images de synthèse, bases de données, programmes...) dans des applications le plus proche possible de la pensée humaine.

Les années 1980 ont été entre autres celles du boom de la micro-informatique et de l'éclosion accélérée de nouvelles technologies. Celles aussi de la croissance du secteur tertiaire (2/3 des personnes actives du pays) et du volume d'informations brassées et échangées. La gestion de l'information devient un passage obligé pour l'Entreprise de la décennie 1990. Acteurs du secteur public ou privé, tous ont un énorme besoin de trouver une nouvelle façon d'organiser le flux des informations et de lui trouver une présentation ad hoc sur ordinateur.

Or la France – et sans doute l'Europe – manque cruellement de spécialistes sachant intégrer tous les médias existants. Dans l'esprit de Daniel Garric, l'arrivée du concept hypermédia permet de ne plus penser comme

avant. Ce nouveau type d'accès à l'information exige de la part des créateurs d'hypermédiés « une culture générale qu'on n'a plus et un dépassement de l'informatique. L'informatique est une chose trop sérieuse pour la laisser aux informaticiens ».

Le CRECH se veut être une école, et c'est une première mondiale, qui formera les éditeurs d'hypermédiés de demain. « Ecole de pensée autant qu'école tout court, nos cours reflètent le concept d'hypermédia, c'est-à-dire embrasser un concept dans sa totalité. Nous cherchons à ne pas sortir le concept de son contexte. Pour les cours sur la Renaissance par exemple, nous prenons dix personnages clés. Concernant Christophe Colomb, nous touchons à la politique de l'Espagne, à son contexte socio-économique, à la découverte d'un nouveau continent, aux connaissances scientifiques et techniques de l'époque, y compris à l'imprimerie. Ce qui nous conduit à Gutenberg. »

Les vingt-deux intervenants du CRECH seront-ils de taille à embrasser un concept aussi ambitieux ? Daniel Garric en est convaincu. Parmi eux, une bonne dizaine d'anciens normaliens (lettres), deux diplômés du Massachusetts Institut of Technologie, un polytechnicien spécialiste de la sémantique, un spécialiste de l'Intelligence Artificielle, le concepteur des vidéodisques des musées du Louvre et d'Orsay. La liste est longue, qui montre l'orientation délibérément pluridisciplinaire de ce projet.

La journée type d'un étudiant au CRECH

commence le matin par des séminaires : culture générale européenne, culture hypermédiatique. L'après-midi, les interventions de Peter Geyer, professeur d'université américain, forment les étudiants à l'hypermédia sur micro avec des programmes comme Hypercard, Vidéo Paint, Film Maker, Mac Recorder, Guide... La journée s'achève avec la possibilité, entre 17 et 20 heures, de jouer aux apprentis sorciers sur les Macintosh, IBM et compatibles ainsi que sur les lecteurs de CD-ROM, les imprimantes laser mis à la disposition des étudiants.

Seconde particularité des études, chacun des étudiants est parrainé par une entreprise qui, cette année, donne pour lui 90 000 F (l'étudiant versant quant à lui 10 000 F). En contrepartie, l'entreprise pourra demander à l'étudiant une étude de faisabilité accompagnée d'une maquette pour la réalisation d'un projet de CD-ROM (ou autre support). Cette « thèse opérationnelle » sera réalisée au cours d'un stage dans l'entreprise. La fin des enseignements est validée par un diplôme du CRECH dont l'homologation comme diplôme de troisième cycle est en cours à Paris.

Pour nos lecteurs qui se sentiraient la vocation de rejoindre le CRECH, il leur faudra justifier d'un niveau BAC + 5 (quel que soit le domaine) ou de cinq années d'expérience professionnelle. Actuellement installé dans les locaux de l'ESSEC au Cnii/La Défense, le CRECH répond aux demandes de renseignements au 46.92.35.42. ■

litaire de gestion de CD-ROM, souvent livré avec le lecteur ou vendu à part (type PC MENU).

### Un utilitaire pour la gestion du CD-ROM

Utilitaire développé pour le CD-ROM (diffusé notamment par TRT TI Philips), PC MENU est simple et convivial. Il permet à des utilisateurs non avertis de manipuler à partir de menus déroulants des applications CD-ROM sans connaître ni le DOS ni l'ordinateur. La performance de PC MENU est qu'il vérifie, au moment de lancer une application, si l'autoexec.bat et le

config.sys correspondent à l'application CD-ROM utilisée. Si nécessaire, il les modifie et réinitialise automatiquement le système. Cette procédure est totalement transparente pour l'utilisateur. Il offre en outre la possibilité de piloter le lecteur de CD-ROM pour la musique, d'installer un mot de passe, de blinder le MS-DOS et de lancer tous les programmes installés sur le PC sans quitter ses menus. Qu'il soit installé sur un poste dédié au CD-ROM ou sur un poste d'applications bureautiques, PC MENU, avec ses 12 Ko en mémoire, est un outil qui facilite l'utilisation du CD-ROM. ■

Pascal Maupas

### BIBLIOGRAPHIE

- *Le CD-ROM expliqué aux dirigeants d'entreprise*, 41 pages, 40 F, Jouve, Paris.
- *Mémoires optiques*, mensuel, environ 60 pages, par abonnement, 790 F, 10 numéros/an, Mémoires Optiques, Vannes.
- *Annuaire du CD-ROM*, 74 pages, 140 F, A. JOUR, Paris.
- *La lettre du CD-ROM, du CD-I et du CD-V*, mensuel, environ 12 pages, par abonnement, 1 650 F TTC, 11 numéros/an, A. Jour, Paris.

MARS  
1990

DEVIS  
SOCIETE  
IMMEDIAT

**Control  
reset**

**L'élite en promotion**

**L'OFFRE  
DU MOIS**



Promo Février  
LT 3400 à  
**29990 F TTC\***  
\* Une erreur s'est glissée dans notre dernière parution et vous l'annonçait à 2990 F TTC

**MONITEURS**

■ Moniteur 14"  
EGA, Pitch 0,31  
(Réf. EGA 31 P)

~~3890 F TTC~~ **3390 F TTC**

■ Moniteur 14"  
VGA, Pitch 0,31  
(Réf. VGA 31)

~~3890 F TTC~~ **3390 F TTC**

**COMPATIBLE AT 286\***



■ Compatible AT 286\*, 12 Mhz, 512 Ko RAM. Disque dur 40 Mo W. Digital\*. Clavier 102 touches. Moniteur 12" + carte multimode monochrome. Port imprimante parallèle. Lecteur 1,2 Mo.

(Réf. SET 10 A) ~~11030 F TTC~~ **8420 F HT**  
(9990 F TTC)

■ Compatible AT 286\*, 10 Mhz, 640 Ko RAM multifonctions. RS 232, port parallèle, clavier 102 touches, carte multimode monochrome.

(Réf. S 286 C) ~~7990 F TTC~~ **5050 F HT**  
(5990 F TTC)

**COMPATIBLE AT 386/SX\***



■ 16 Mhz, 1 Mo RAM. Disque dur 40 Mo W. Digital\*. Clavier 102 touches. Moniteur 12" + carte multimode. Port imprimante parallèle. Lecteur 1,2 Mo.

(Réf. SET 12 A) ~~14350 F TTC~~ **10952 F HT**  
(12990 F TTC)

■ Option 1 Mo RAM supplémentaire (CRAM + 4 x V 256) ~~1760 F~~ **1350 F TTC**

■ Scanner 300 dpi + logiciel reconnaissance de caractère (Réf. SCAN + OCR 1) ~~2685 F~~ **1790 F TTC**

■ Imprimante 80 colonnes NLQ (Réf. CP 80) ~~1690 F~~ **1590 F TTC**



**PORTABLES**

■ Portable plasma comptable PC/AT\* 80286 Turbo 16 MHz avec 1 Mo. Ecran plasma 640\* 400 EGA. Clavier avec pavé numérique. Lecteur 1,44 Mo. Disque 40 Mo rapide  
(Réf. LT 3400) ~~35990 F TTC~~

**29990 F TTC**

■ OPTION :  
housse de transport  
(Réf. SAV)

**390 F TTC**

**IMPRIMANTES**

NOUVEAU : Toute la gamme d'imprimantes HYUNDAI disponible chez Control Reset.

Réf.	Désignation	Offre de lancement
HDP 910	80 colonnes 180 CPS 9 pins qualité courrier	<b>2190 F TTC (1846 F HT)</b>
HDP 920	156 colonnes 180 CPS 9 pins qualité courrier	<b>3790 F TTC (3195 F HT)</b>
HDP 1810	80 colonnes 200 CPS 18 pins qualité courrier	<b>3790 F TTC (3195 F HT)</b>
HDP 1820	136 colonnes 200 CPS 18 pins qualité courrier	<b>4990 F TTC (4205 F HT)</b>

et en cadeau, nous vous offrons gracieusement une souris graphique et son support (Réf. Mouse + MSTAB) pour tout achat d'une imprimante HYUNDAI.

# DISQUETTES

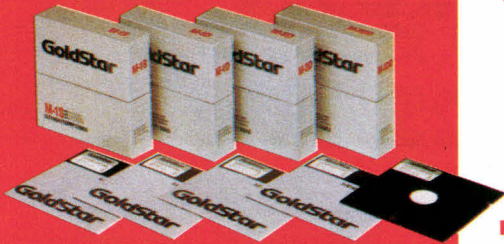

- IEEE 3" 1/2  
(Réf. MAC 1) par 200 \_\_\_\_\_ **5,10 F TTC**
- GOLDSTAR 3" 1/2  
DFDD certifiée  
(Réf. MF 2 D) par 200 \_\_\_\_\_ **9,90 F TTC**
- GOLDSTAR 3" 1/2  
DFHD  
(Réf. MF 2 HD) par 100 \_\_\_\_\_ **21 F TTC**
- GOLDSTAR 5" 1/4  
Haute densité  
(Réf. M2HD) par 200 \_\_\_\_\_ **8,50 F TTC**
- COULEUR 3" 1/2  
DFDD  
(Réf. COLOR 3) par 200 \_\_\_\_\_ **9,90 F TTC**
- COULEUR 5" 1/4  
DFDD  
(Réf. COLOR 5) par 200 \_\_\_\_\_ **6,50 F TTC**

## TRANSFORMEZ VOTRE AT EN 386

reprise de votre ancienne carte mère  
80286 contre une carte  
80386 SX (16 Mhz)\*  
pour seulement  
(sans RAM)

**3590 F TTC**

\* Selon possibilité d'implantation, reprise carte mère en état  
de fonctionnement, installation éventuelle en sus, consulter  
votre point de vente CONTROL RESET au préalable.



# COFFRETS

- Ensemble 50 disquettes 5" 1/4 DFDD  
+ coffret de rangement  
(Réf. KIT 4 D) \_\_\_\_\_ **220 F TTC**
- Ensemble 100 disquettes 5" 1/4 DFDD  
+ coffret de rangement  
(Réf. KIT 7 D) \_\_\_\_\_ **345 F TTC**
- Coffret de rangement pour 100  
disquettes 5" 1/4 (Réf. TH 174) \_\_\_\_\_ **85 F TTC**
- Coffret de rangement pour 80  
disquettes 3" 1/2 (Réf. TH 176) \_\_\_\_\_ **95 F TTC**

# ENTREES/SORTIES

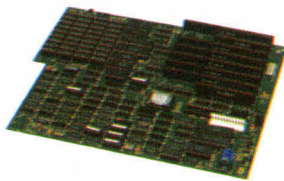

- Carte EGA autoswitch  
(Réf. CEGA) \_\_\_\_\_ ~~990 F~~ **890 F TTC**
- Carte VGA 8 bits  
(Réf. CVGA 1) \_\_\_\_\_ ~~1190 F~~ **1090 F TTC**
- Carte VGA 16 bits  
(Réf. CVGA 2) \_\_\_\_\_ ~~1490 F~~ **1290 F TTC**
- Carte programmeur universelle  
(PROM/EPROM/  
Monochips/PALS...)  
(Réf. FULL) \_\_\_\_\_ **4990 F TTC**
- Effaceur UV  
pour Eproms  
(Réf. ERASE) \_\_\_\_\_ **1190 F TTC**
- Carte mère 80286  
compatible TURBO  
(Réf. ATMB) \_\_\_\_\_ ~~1990 F~~ **1690 F TTC**
- Carte RAM  
+ 1 Mo installé  
(Réf. CRAM  
+ 36 M 256) \_\_\_\_\_ ~~1760 F~~ **1350 F TTC**

# DISQUES DURS/ FLOPPYS

- Kit D. dur 20 Mo W Digital\*  
intégré  
(disque + contrôleur)  
(Réf. FD 2) \_\_\_\_\_ ~~2880 F~~ **2690 F TTC**
- D. dur 110 Mo/25 ms  
RLI MICROPOLIS  
(Réf. FD 110 S) \_\_\_\_\_ ~~12990 F~~ **9990 F TTC**
- Chassis extractible  
pour D. dur 3" 1/2  
(Réf. FRAME) \_\_\_\_\_ **990 F TTC**
- Carte disque dur  
30 Mo/28 ms complète  
(Réf. BUSY 30) \_\_\_\_\_ ~~3290 F~~ **2990 F TTC**
- Lecteur 3" 1/2 720 K SONY\*  
(Réf. FD 3 SP) \_\_\_\_\_ ~~790 F~~ **570 F TTC**

# ENTREES DE DONNEES



- Joystick luxe NEW  
grande précision  
(Réf. JSKLX) \_\_\_\_\_ **240 F TTC**
- Souris graphique  
250 dpi, (Réf. MOUSE) \_\_\_\_\_ **280 F TTC**
- Tablette à digitaliser 12"  
haute résolution  
(Réf. TAB 2) \_\_\_\_\_ ~~3590 F~~ **3290 F TTC**
- Stylo optique  
pour tablette TAB 2  
(Réf. STYLUS) \_\_\_\_\_ ~~950 F~~ **890 F TTC**
- Scanner 200 dpi/105 mm  
(Réf. SCAN 1) \_\_\_\_\_ ~~1995 F~~ **1790 F TTC**
- Logiciel reconnaissance de caractères  
pour SCAN 1  
(Réf. OCR 1) \_\_\_\_\_ **690 F TTC**
- Clavier 102 touches  
+ "Track ball Mouse"  
(Réf. III MS) \_\_\_\_\_ **1090 F TTC**
- Dataswitch manuel  
(Réf. DTS 2) \_\_\_\_\_ ~~290 F~~ **250 F TTC**
- Dataswitch automatique  
pour imprimantes  
(Réf. DTS PA) \_\_\_\_\_ ~~990 F~~ **660 F TTC**



# SAUVEGARDES

- Onduleur 250 VA  
(Réf. UPS 250) \_\_\_\_\_ **2590 F TTC**
- Onduleur 550 VA  
(Réf. UPS 550) \_\_\_\_\_ **3390 F TTC**
- Streamer COLORADO\*  
80 Mo  
(Réf. ST 80) \_\_\_\_\_ **3490 F TTC**
- Cartouche DC 2000  
pour Streamer  
(Réf. DC 2000) \_\_\_\_\_ **290 F TTC**

# LES AGENCES CONTROL-RESET

## RÉGION PARISIENNE

- **PARIS 8**  
38, rue de turin - 75008 PARIS - (1) 45 22 51 00
- **PARIS 12**  
60, Cours de Vincennes - 75012 PARIS - (1) 43 40 80 80
- **PARIS 15**  
44, rue de Cronstadt - 75015 PARIS - (1) 48 42 55 10

## PROVINCE

- **06 NICE**  
9 bis, rue du Congrès - 06000 NICE - 93 87 72 45
- **13 MARSEILLE**  
33, avenue Cantini - 13006 MARSEILLE - 91 25 78 39
- **14 CAEN**  
304, rue du Parc-St-André  
14200 HEROUVILLE-ST-CLAIR - 31 94 25 25
- **16 ANGOULEME**  
173, avenue Gambetta - 16000 ANGOULEME - 45 95 81 58
- **28 DREUX**  
43, rue St-Jean - 28100 DREUX - 37 42 43 15
- **31 TOULOUSE**  
22, place Arnaud-Bernard - 31100 TOULOUSE - 61 23 59 59
- **33 BORDEAUX**  
5, rue Ravez - 33000 BORDEAUX - 56 44 47 33
- **34 MONTPELLIER**  
7, rue du Commerce - 34000 MONTPELLIER - 67 58 86 87
- **35 RENNES**  
Centre commercial Beau Soleil  
35510 CESSON SÉVIGNÉ - 99 83 44 18
- **35 SAINT-MALO**  
20, avenue Jean-Jaurès - 35400 SAINT-MALO - 99 40 37 66
- **37 TOURS**  
5, place Châteauneuf - 37000 TOURS - 47 66 37 37
- **40 AIRE-SUR-ADOUR**  
30, rue Gambetta - 40800 AIRE-SUR-ADOUR - 58 71 85 40
- **42 SAINT-ETIENNE**  
43, rue Gauthier-Dumont - 42100 SAINT-ETIENNE -  
77 37 25 84
- **44 NANTES** - (1) 39 47 35 07
- **51 REIMS**  
Galerie du Clair-Maret - 76, rue de Vesle - 51100 REIMS -  
26 40 96 90
- **59 LILLE**  
56, rue Esquermes - 59000 LILLE - 20 92 11 98
- **64 BAYONNE**  
9, rue Jacques-Laffitte - 64100 BAYONNE - 59 59 74 28
- **64 PAU**  
10, rue d'Orléans - 64000 PAU - 59 27 10 99
- **66 PERPIGNAN**  
15, bd Henri-Poincaré - 66000 PERPIGNAN - 68 85 24 85
- **67 STRASBOURG**  
80, Faubourg National - 67000 STRASBOURG - 88 75 56 88
- **69 LYON**  
19 bis, rue de la Victoire - Pont de la Guillotière  
69003 LYON - 78 95 45 39
- **80 AMIENS**  
23, rue Robert-de-Luzarches - 80000 AMIENS - 22 91 53 70
- **86 POITIERS**  
41 bis, rue du Maréchal-Foch - 86000 POITIERS -  
49 88 94 01



# 45



# SPECIALISTES A VOTRE SERVICE

## LEASING \*

Financement longue durée pour les entreprises. Crédit-bail 36 à 60 mois à partir de 10.000 F HT.

## CREDIT \*

Crédit classique ou permanent de 4 à 48 mois à partir de 1.500 F HT. Carte PLURIEL sur demande (CREG).

## LOCATION \*

Location de 2 à 5 ans à partir de 10.000 F HT

## CONTRAT PRIVILEGE \*

Lié à l'acquisition de matériel CONTROL RESET, il vous propose à des prix préférentiels :

- Mise en service sur site
- Maintenance sur site
- Formation sur les programmes CONTROL RESET - sur site en nos locaux  
- individuel ou par groupe

## ETUDES ET CONSEILS

Faites le point de vos besoins informatiques ! Sur simple appel, l'un de nos technico-commerciaux se déplacera pour étudier et vous fournir gracieusement un cahier des charges précis et un devis complet !...

## ASSISTANCE TELEPHONIQUE

Service technique accessible directement sur simple appel (HOT LINE) (1) 39 47 35 07

## LIGNE DIRECTE V.P.C.

Sur simple appel, tarification, prise de commande et expédition sous 24 heures. (1) 45 22 51 00

\* Services liés aux conditions d'acceptation des dossiers.

PRIX TTC, marques déposées, photos non contractuelles. Nous nous réservons le droit d'apporter toutes modifications susceptibles d'améliorer nos produits. Offres limitées au stock disponible.

## OUVREZ VOTRE BOUTIQUE

Rejoignez le réseau  
CONTROL RESET !  
Contactez M. GINIBRE  
au (1) 39 47 35 07

Recherchons technico-commerciaux  
et techniciens informatique.  
Nous contacter au (1) 39 47 35 07

SERVICE LECTEURS N° 209

## B O N A D E C O U P E R

■ Si vous souhaitez des informations complémentaires, retournez ce coupon à : MS 03/90 CONTROL RESET - 5, rue Marcel-Paul - 95870 BEZONS.

Nom \_\_\_\_\_ Prénom \_\_\_\_\_

Société \_\_\_\_\_

Adresse \_\_\_\_\_

\_\_\_\_\_ Ville \_\_\_\_\_

Code postal \_\_\_\_\_ Tél. \_\_\_\_\_

■ Je souhaite recevoir une documentation sur \_\_\_\_\_

■ Je souhaite recevoir le tarif général \_\_\_\_\_

■ Je souhaite rencontrer un responsable commercial \_\_\_\_\_



IZARD CREATIONS

# DEUX EXCELLENTS LECTEURS DE DISQUETTES EXTERNES

VOYAGER I,  
VOYAGER II, POUR AMSTRAD PC 2086

MASTER 3S,  
MASTER 5S, POUR MICRO ORDINATEURS ATARI ST.



SENATOR  
MASTER 5A-1  
POUR MICRO ORDINATEURS AMIGA 500/2000

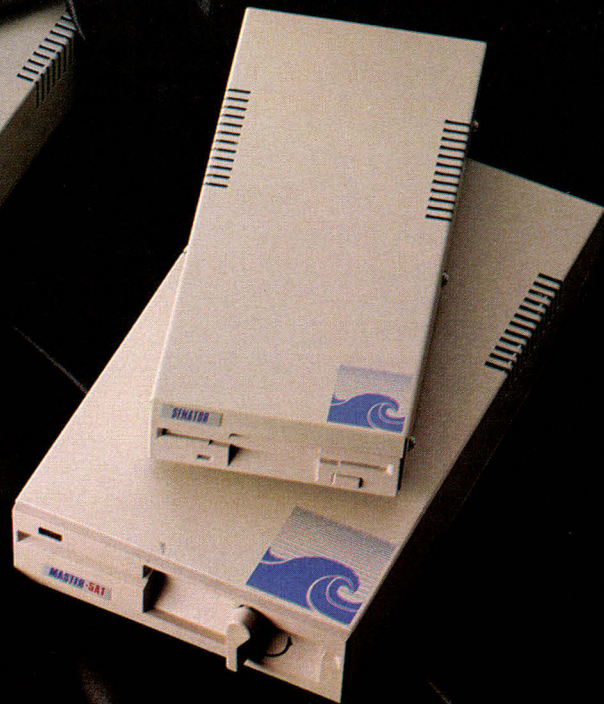

**Cherchons Revendeurs**



**JIN TECH ELECTRONICS CORP.**

NO. 40-42, LANE 165, LI-SAN ST., NEIHU, TAIPEI, TAIWAN, R.O.C.  
TEL: 886-2-796-2377 TLX: 19423 OCNEC FAX: 886-2-7962994



# BAC + 2 : IMPERATIF POUR ETRE UN « PRO »

**DUT et BTS sont les seuls diplômes qui ponctuent officiellement deux années d'études. Des différences de formation, certes, mais beaucoup plus de similitudes qu'on ne le supposait. Et une certitude commune : celle de trouver aisément un emploi au sortir du cursus scolaire.**

**D**UT (Diplôme Universitaire de Technologie) ou BTS (Brevet de Technicien Supérieur), peu importe lequel, mais il faut au moins être titulaire de l'un ou l'autre de ces diplômes pour prétendre faire carrière dans l'informatique. Le simple bac, qui n'est pas obligatoire pour s'inscrire en BTS ou DUT (il faudra cependant passer un très difficile examen d'entrée), ne suffit évidemment pas pour être reconnu dans ce domaine. Reste à choisir entre les deux cursus, en fonction des programmes enseignés dans ces deux formations et de la cote d'amour rencontrée auprès des futurs employeurs... Pour ceux qui ont opté pour les BTS, se présente aussi le problème de trancher entre enseignement public et privé. Si l'offre en matière de formation informatique niveau bac + 2 n'est pas forcément vaste, il n'est pas, pour autant, aisé de se décider.

budgetaires et les problèmes d'organisation. Un vrai métier pour de vraies responsabilités.

Responsabilités qui ont tenté 20 063 étudiants pour l'année scolaire 1988/1989 (voir encadré « Les chiffres du DUT »). Mais, là encore, il faut se donner les moyens de ses ambitions : la sélection est sévère. Seuls 9 831 ont été admis, dont 2 967 ont effectivement intégré une université. Les bacs de ces nouveaux inscrits sont pour une écrasante majorité D et C, puis des H, B, E, les autres étant loin derrière. En y additionnant les deuxièmes années et

l'année supplémentaire optionnelle, 6 158 étudiants ont usé leur fond de jean sur les bancs des IUT en 1988/1989. Il est intéressant de noter que ces chiffres n'ont pas connu de variations sensibles par rapport à l'année précédente, alors que la demande des employeurs, elle, grimpe considérablement.

Un point réjouissant : une fois admis, les chances de passer en deuxième année sont grandes. Il est nécessaire d'avoir obtenu la moyenne (10/20) sur l'ensemble des matières, affublées de leur coefficient (voir tableau 1). Mais gare aux notes éliminatoires, moyenne annuelle inférieure à 10 en « Système informatique » ou en « Analyse et conception des systèmes d'information », ou encore moins de 7 dans certaines autres disciplines. 2 212 étudiants (chiffres 1987/1988) ont passé ces barres fatidiques et furent admis à poursuivre leurs études. Les autres redoublent, abandonnent ou sont éliminés. En fin de deuxième année, ils furent, toujours en 1988, 2 154 à décrocher le DUT. Ce qui démontre qu'il y a eu peu de recalés à l'examen. Toujours rassurant.

Huit matières constituent l'essentiel



**DISCIPLINES, EMPLOI DU TEMPS ET COEFFICIENTS DU DUT INFORMATIQUE**

Disciplines	1 <sup>re</sup> année				2 <sup>e</sup> année					Coefficient à l'examen
	Cours	TD 12 *	TD 24 *	TP 12	Cours	TD 12	TD 24	TP 12	TP 6*	
Le système informatique .....	152	175	45	73	48		85	52		13
L'environnement de l'informatique.....	55		120	20	30		75			8
Analyse et conception des systèmes d'information.....	20	30			40	116				5
Mathématiques .....	67		149		33		75			8
Communication et expression .....			96				64			3
Anglais de niveau .....			45				30			
Enseignement d'anglais spécialisé à l'informatique.....		45				30				3
Enseignement spécialisé (étude de synthèse).....									22	2
<b>Total .....</b>	<b>294</b>	<b>250</b>	<b>455</b>	<b>93</b>	<b>151</b>	<b>146</b>	<b>329</b>	<b>52</b>	<b>22</b>	<b>42</b>
			<b>1 092</b>				<b>700</b>			
			<b>1 792</b>							

\* Les chiffres indiquent le nombre d'étudiants regroupés dans le TD

## DUT : une vocation généraliste

Selon les textes officiels, l'enseignement dispensé dans les Instituts Universitaires de Technologie, ou IUT (une trentaine répartie sur toute la France), doit « former des informaticiens qui seront capables de concevoir, de réaliser, de mettre en œuvre et de maintenir des systèmes informatiques correspondant aux besoins formulés par les utilisateurs ». Cela est beau et pavé de bonnes intentions mais reste très théorique. Dans la réalité, il est de notoriété publique que les utilisateurs ont bien du mal à savoir ce qu'ils désirent. Ce qui signifie que les détenteurs de DUT seront censés leur faire formuler les souhaits et deviner les non-dits. A la suite de quoi, ils devront y répondre par une proposition technique, tenant compte des diverses contraintes, tels les impératifs

Tableau 1



du programme IUT, lourd à digérer. Près de 1 800 heures (voir **tableau 2**) d'enseignement sont dispensées sur deux ans, auxquelles vient se greffer un stage obligatoire de fin d'étude d'une durée de 10 semaines. Un rien lourd, le programme, non ? L'essentiel de ce dernier tourne, bien entendu, autour de l'informatique :

- système informatique : connaissance du matériel, hard et soft ;
- analyse et conception des systèmes d'information : maîtrise de projets et des méthodes, connaissance des outils ;
- environnement de l'informatique : maîtrise des systèmes de gestion dans l'entreprise ;
- mathématiques ;
- anglais informatique ;
- anglais général ;
- communication/expression ;
- étude de synthèse.

Ces matières sont dispatchées sur les deux années sous forme de cours ou de travaux dirigés (TD). Dans ce dernier cas, le nombre d'élèves, 6, 12 ou 24, varie en fonction de la matière étudiée.

### BTS : changer d'image

Exit l'antique BTS « Services informatiques », remplacé en 1987 par le BTS « Informatique de gestion ». Réactualisé, réorganisé, il colle de plus près à la réalité. Son programme est élaboré par une commission professionnelle consultative qui regroupe des représentants des professionnels de l'informatique, des professeurs et des syndicalistes. Le programme est alors défini à partir d'un référen-

Disciplines	Cours	TD TP
<b>PROFESSIONNEL</b>		
Expression française .....	114	57
Mathématiques .....	114	57
Langue anglaise appliquée à l'informatique et à la gestion .....	114	57
L'entreprise et sa gestion .....		
Economie générale .....	147	33
Economie de l'entreprise .....		
Droit social .....		
Techniques quantitatives de gestion .....	171	171
Négociations informatiques .....	57	66
<b>Total 1</b> .....	<b>717</b>	<b>441</b>
<b>TECHNIQUES</b>		
Architecture et composants .....	66	24
Algorithmique et langages .....	66	162
Logiciels .....		114
Analyse d'organisation et d'informatisation .....	90	138
Approfondissements .....		96
<b>Total 2</b> .....	<b>222</b>	<b>534</b>
<b>Total général</b> .....	<b>939</b>	<b>975</b>
Langue vivante 2 (option)	114	

Tableau 2

tiel : les tâches à accomplir dans l'exercice du futur emploi. Interviennent ensuite les pédagogues qui listent les capacités que devra posséder le candidat à l'examen et, de là, établissent la teneur du diplôme. Enfin, l'inspection générale de l'Education nationale donne son aval. Il semblerait que cela soit susceptible de changer

avec la création de groupes de travail, pour une « plus grande ouverture vers l'extérieur ». Admettons !

Toujours est-il qu'en vertu de textes officiels, le titulaire de ce BTS tout neuf doit « être capable d'appréhender rapidement les besoins des divers utilisateurs de l'outil informatique dans le domaine de la gestion des entreprises. A ce titre, il participe à l'étude de la solution et réalise tout ou partie de la mise en œuvre, mise en place du système, formation des utilisateurs et assistance auprès de ces derniers ». Il y est quand même ajouté : « dans la mesure des moyens mis à sa disposition ». Pour une fois, l'Education nationale a oublié d'être à la traîne. Cette réactualisation du BTS correspond parfaitement aux nouveaux profils informatiques des entreprises qui, de plus en plus, se dotent de minis, tampons entre les gros systèmes et les micro-ordinateurs, et dont la gestion peut être dorénavant confiée aux titulaires d'un BTS de gestion informatique.

Pour l'année 1988/1989, 3 168 étudiants ont suivi les deux années de préparation à l'examen dans un établissement public et 3 572 dans le

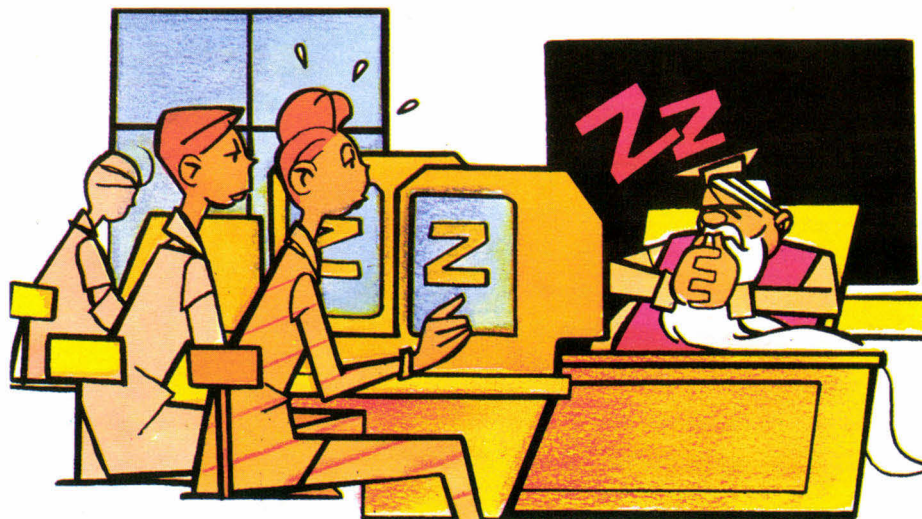

privé (il en existe respectivement 67 et 79). Chiffres sensiblement équivalents qui renvoient aux oubliettes l'éternel débat sur ce choix crucial. A chacun de trancher, en fonction de l'équipement de l'école, du lieu géographique... (voir *Micro-Systèmes* n° 99, l'enquête sur les écoles d'ingénieur, ainsi que le n° 220 de *Que choisir*, enquête sur les écoles). Soit, tous circuits confondus, 3 585 élèves en première année et 3 155 en deuxième. Un peu plus de 10 % n'ont pas passé le barrage. Bien peu comparé aux autres enseignements supérieurs. En 1988, 26 % des nouveaux inscrits étaient détenteurs d'un bac G, 17 % d'un bac D, 13 % d'un bac H et 12 % d'un bac B.

La réactualisation constante du programme est donc au goût du jour. Il est particulièrement lourd, dans la mesure où de nouvelles disciplines viennent sans cesse s'y ajouter. Il y a au total 1 914 heures de cours et TD, auxquelles il convient d'ajouter environ 350 heures consacrées à la préparation d'un projet (voir **tableau 2**). Toutes les matières enseignées ne sont pas présentées à l'examen, mais des épreuves telles que « Présentation et soutenance d'un mémoire avec évaluation de l'aptitude aux relations professionnelles » ou encore l'« Epreuve professionnelle de synthèse » laissent supposer une bonne maîtrise de nombreuses disciplines.

L'« Epreuve professionnelle de synthèse » est de loin la plus importante (voir **tableau 3**), dotée d'un coeffi-

cient 8. Les étudiants ont 8 heures pour développer un projet d'informatisation, définir les spécificités techniques des données, établir un dossier de programmation et mise en exploitation d'une unité de traitement, écrire une unité de traitement et consignes de mise en œuvre, et tout ce que cela implique. Une étude qui, en pratique dans n'importe quelle entreprise, est réalisée par une équipe de plusieurs personnes et dure, dans le meilleur des cas, quelques bons mois.

Devant le pavé indigeste que représente le programme, l'examen qui transforme les candidats en adeptes à vie du cocktail Lexamil-Valium-Tranxène (cela calme les nerfs ou rend idiot, mais difficile de faire sans) et la bouderie des chefs d'entreprise face au diplôme, les élèves ne se bousculent pas beaucoup. Les postulants sont quasiment deux fois moins nombreux qu'en IUT. Pour faire face, de nombreux établissements proposent une troisième année complémentaire. Dans la pratique, il résulte que cette initiative est souvent le fruit d'un arrangement entre écoles et entreprises locales, et correspond donc le plus souvent à une demande régionale du marché. Autant d'emplois assurés !

### BTS industriel : le plus récent

Plus spécialisé, le BTS « Informatique industrielle », créé en 1984 et revu en 1989, ouvre des débouchés nette-

## LES CHIFFRES DUT

(source ministère de l'Éducation nationale)

Année scolaire 1988/1989

Dossiers de candidature : 20 063

Admission : 9 831 (49 %)

Présents à la rentrée : 2 967 (14 %)

Origines scolaires :

Bac D : 1 512

Bac C : 787

Bac H : 191

Bac B : 188

Bac E : 148

Bac F : 20

Bac G : 20

Bac A : 16

Examen spécial pour non-bacheliers : 56

Autres : 89

Première année : 3 380 dont 960 femmes

Deuxième année : 2 390 dont 697 femmes

Année spéciale pour les titulaires de deug : 380 dont 124 femmes

Total inscrits : 6 158 (dont 1 781 femmes) contre 6 165 l'année précédente 1987/1988

Passage de première en deuxième année : 2 212

Admis à redoubler : 398

Abandons : 318

Éliminés : 456

Formation continue : 899

Diplômés 1988 : 2 154 dont 727 femmes (34 %)

### ÉPREUVES DE L'EXAMEN BTS DE GESTION



Disciplines	Forme	Durée	Coefficient
1. Epreuve professionnelle de synthèse .....	Écrit	7 à 8 h	8
2. Présentation et soutenance d'un mémoire avec évaluation de l'aptitude aux relations professionnelles .....	Oral	40 mn	2
3. Economie et gestion .....	Écrit	4 h	3
4. Mathématiques .....	Écrit	4 h	3
5. Expression française .....	Écrit	3 h	2
6. Langue anglaise appliquée à l'informatique et à la gestion .....	Écrit	2 h	1
	Oral	20 mn	1
<b>Total des coefficients .....</b>			<b>20</b>
<b>Epreuve facultative</b>			
Langue vivante 2 .....	Oral	20 mn	
<i>La note égale ou supérieure à 10 à l'épreuve facultative de langue vivante 2 donne lieu à une mention sur le diplôme.</i>			

Tableau 3

ment différents. 3 000 inscrits l'année dernière, soit 1 632 en première année et 1 375 en seconde, dont deux tiers dans le secteur public. Donc, un peu plus de 300 départs en cours de scolarisation. Notons qu'ici les femmes sont encore moins nombreuses que dans les IUT et BTS de gestion puisqu'elles ne représentent qu'à peine 0,3 % des effectifs inscrits dans les deux années. Avec cette formation, le technicien supérieur aura un avis sur la conception, la fabrication, le suivi et la maintenance d'une gestion industrielle informatisée, en temps réel.

Soit, en vertu des textes officiels, « la participation à l'installation d'un système informatique petit ou moyen, la



prise en compte des liaisons avec le système industriel à gérer, la mise en œuvre des matériels et logiciels nécessaires à la conception ou à la fabrication dont le technicien a la charge, la conception des outils, matériels et logiciels de tests, d'essais ou de maintenance du produit en production ». Cela semble peu gérable pour un simple être humain mais, dans la réalité, ce travail est réalisé par l'ensemble d'une équipe, conduite par un ingénieur qui dirigera l'intégralité de la tâche. Soit un *factotum* de luxe, qui devra œuvrer aussi bien en électronique et mécanique qu'en informatique.

Le diplôme de technicien supérieur en informatique industrielle est plus particulièrement destiné aux titulaires de bac F (77 % des nouveaux inscrits, soit 47,5 % de F3 et 26 % de F2). Là encore le programme est bien lourd, ce qui a l'air d'une constante pour les bacs + 2. Des cours classiques qui englobent tant des matières générales – français, math, physique, LV1 –... que techniques – anglais, vie de l'entreprise, structure des systèmes de production, architectures des systèmes informatiques, mise en œuvre desdits systèmes, méthode de développement d'une application et un projet industriel concret, qui ne concerne que les deuxièmes années. Cela représente un total hebdomadaire de 32 heures, dont 13 consacrées à l'enseignement général (voir **tableau 4**). De plus, il convient d'ajouter un stage de six à huit semaines.

Encore une fois, et fort heureusement, les épreuves de l'examen re-



### EPREUVES DE L'EXAMEN BTS INDUSTRIEL

Disciplines	Forme	Durée (heures)	Coefficient
Informatique industrielle, Conception, logiciel + matériel.....	Ecrit	6	5
Informatique industrielle, application/épreuve professionnelle de synthèse.....	Travaux pratiques	4	5
Soutenance du projet.....	Oral	1	3
Français.....	Ecrit	3	2
Mathématiques.....	Ecrit	4	3
Anglais technique.....	Ecrit	2	2
<b>Total pour l'examen.....</b>		<b>20</b>	<b>20</b>
Langue vivante.....	Oral	20	Facultatif
Economie et gestion de l'entreprise.....	Oral	20	Facultatif

Tableau 5

### BTS INDUSTRIEL, EMPLOI DU TEMPS HEBDOMADAIRE

Disciplines	1 <sup>re</sup> année	2 <sup>e</sup> année
Français.....	2 + (1) <sup>(a)</sup>	2 + (1) <sup>(a)</sup>
Mathématiques.....	2 + (1,5) <sup>(a)</sup>	3 + (1,5)
Physique.....	2 + (1,5) <sup>(a)</sup>	2 + (1,5) <sup>(a)</sup>
Langue vivante.....	2	1
Anglais technique.....	0 + (2) <sup>(a)</sup>	2 + (1,5) <sup>(a)</sup>
Vie de l'entreprise :		
- économie et gestion de l'entreprise.....	1	1
- interventions extérieures sur l'entreprise.....		0,5 16 h/an en 4 fois 4 h
Structure des systèmes de production.....	1 + (3) <sup>(b)</sup>	1 + (2) <sup>(b)</sup>
Architecture des systèmes informatiques.....	2 + (2) <sup>(b)</sup>	2 + (2) <sup>(b)</sup>
Mise en œuvre des systèmes informatiques.....	1 + (4) <sup>(b)</sup>	2 + (4) <sup>(b)</sup>
Méthodes de développement d'une application.....	2 + (2) <sup>(b)</sup>	2 + (2) <sup>(b)</sup>
Projet.....	0	5 semaines en fin d'année
	<b>15 + (17)</b>	<b>16,5 + (15,5)</b>
<b>Total hebdomadaire.....</b>	<b>32 h</b>	<b>32 h</b>
Enseignement général.....	13 h	13 h
Enseignement professionnel.....	19 h	19 h

(a) : Travaux dirigés - (b) : Travaux pratiques

Tableau 4

groupent nombre de disciplines puisque les élèves n'en passent que six (voir **tableau 5**), plus deux optionnelles. Les épreuves d'Informatique industrielle, Conception, Logiciel-matériel et Informatique industrielle/appliquée comptent les coefficients les

plus élevés. Elles incluent respectivement, et toujours en vertu des textes sortis tout droit du ministère de l'Éducation Nationale, « *tout ou partie de la conduite informatique, en temps réel, d'un système matériel, à partir d'un cahier des charges et d'une solution proposée* » et « *la mise en pratique des méthodes et techniques de développement en matériel et logiciel contenues dans le programme* ».

Ce BTS est le seul diplôme véritablement reconnu dans ce domaine, tout au moins au niveau des bacs + 2. Peuvent toutefois s'y ajouter les DUT « Génie électrique et informatique industrielle » et « Génie mécanique et productique », formations sérieuses certes, mais dont l'informatique n'est qu'une des composantes.

### Quel avenir pour les bacs + 2 ?

Les futurs candidats se doivent d'évaluer les opportunités qu'offre chacune des formations à la poursuite éventuelle des études. En effet, près de 40 % des étudiants poursuivent un second cycle, à l'issue des deux premières années. Les passerelles sont en théorie nombreuses. Dans la pratique,

il s'avère qu'il n'est pas toujours facile d'intégrer une Miage (Maîtrise des méthodes informatiques appliquées à la gestion) par exemple. Les responsables des formations supérieures estiment parfois que le niveau informatique des étudiants issus de DUT est déjà suffisamment élevé, mais que celui de mathématiques n'est, en revanche, pas à la hauteur. Cette situation ne doit, cependant, décourager personne, et il ne coûte rien de postuler au diplôme de son choix.

Mais mieux vaut arriver avec un bon dossier scolaire. En cas de refus, la planche de salut est, dans l'immense majorité des cas (environ 30 % des diplômés), l'université. Licence (bac + 3) et maîtrise (bac + 4), bien évidemment plus prisées des chefs d'entreprise. D'autres, moins nombreux (un peu moins de 10 %), optent pour une école d'ingénieur. D'autres encore (il n'existe pas à l'heure actuelle de statistiques les concernant mais ils sembleraient *a priori* assez nombreux, notamment pour les diplômés BTS industriel) suivent une formation complémentaire dans un domaine spécifique, s'octroyant ainsi une réelle spécialisation dans ledit domaine.

En clair et contrairement à certaines idées reçues, BTS ou DUT sont de bons diplômes, collant parfaitement à l'attente des entreprises. L'éternel débat sur la rivalité DUT/BTS a pourtant, jusqu'à présent du moins, fait pencher la balance côté DUT. Si les étudiants y sont deux fois plus nombreux qu'en BTS, c'est souvent qu'ils pensent pouvoir poursuivre plus facilement leurs études en étant détenteurs d'un DUT, et trouvent peut être davantage un statut d'« étudiant » pour être dans une

université (les BTS sont dans une grande majorité dispensés dans des lycées)... même les chefs d'entreprise sont parfois exagérément catégoriques, optant systématiquement pour les titulaires de DUT.

Il est grand temps de restituer au BTS le mérite qui lui revient. La formation qui y est dispensée est non seulement de bon niveau, mais correspond bien aux attentes et besoins des entreprises. Ce n'est que l'année dernière, en 1989, que les étudiants en BTS ont obtenu de pouvoir faire le choix : emploi immédiat ou poursuite des études. On manque donc de recul pour en tirer des analyses. Restent les employeurs, qui finiront bien par se rendre compte de la qualité des BTS et par évoluer dans le bon sens. De toute façon, il faut mettre fin au mythe : il y a toujours des emplois pour les bacs + 2, quelle qu'en soit l'origine. Il y a même, à l'instar du marché de l'emploi en informatique, un manque crucial de recrutés potentiels.

Un autre élément de poids, que les étudiants doivent prendre en compte avant d'opter pour n'importe quelle orientation, est la place du diplôme choisi dans l'Europe. Notamment, en ce qui concerne le DUT, qui doit être re-situé dans le contexte européen et face à ses concurrents hors de l'Hexagone. Et quelles équivalences est-il possible d'obtenir en Grande-Bretagne, RFA ou ailleurs quand on a un DUT dans la poche ? Dans les faits, le DUT correspond quasi partout ailleurs à un bac + 3, voire un bac + 4. Le DUT n'a pas changé de formule depuis sa création... il y a vingt ans ! Peut-on, pudiquement, jeter un œil sur les évolutions que l'informatique, elle, a

connues en vingt ans ? C'est dire si le programme d'un DUT a été non seulement modifié, mais aussi alourdi !

Une autre différence, pas loin d'être essentielle, réside dans la durée du stage de fin d'année. Dix semaines en France, quatre à six mois dans le reste de l'Europe, et jusqu'à un an en Grande-Bretagne... Et comme le programme reste sensiblement identique d'un pays à l'autre, on ne peut parier sur le degré de confort de nos étudiants, obligés d'ingurgiter, en deux ans et demi, ce que les autres mettent quelque quatre ans, dans le plus court des cas, à acquérir. Là encore, la différence d'approche entre le modèle anglo-saxon et le modèle français est flagrante : nos homologues d'outre-Atlantique privilégient encore et toujours l'action et l'engagement sur le terrain.

## L'emploi des bacs+2

Les problèmes d'emploi n'existent pas pour les diplômés bac+2, il faut le dire et le redire. Il y a en fait trois sortes d'employeurs : les constructeurs informatiques (IBM embauche 300 jeunes diplômés par an), les SSII (Cap Cesa a recruté 1 300 personnes en 1989) qui emploient 57 % des informaticiens du marché (chiffre 87) et les utilisateurs, notamment les banques, qui rencontrent d'importants problèmes de recrutement. Enfin, les sociétés de distribution, elles aussi, « *cherchent désespérément des informaticiens* ». Il s'agit pour eux tous de trouver des dizaines de milliers de nouvelles recrues par an. Ce qui laisse présager d'un avenir confortable pour tous les futurs diplômés pendant au moins quelques années encore ! Du reste, une offre d'emploi sur cinq concerne une recherche d'informaticiens (alors qu'RGils ne représente que 1 % de la population active) et surtout de jeunes diplômés.

Ces jeunes gens, tout frais émoulus, doivent, et c'est bien une nouveauté, être hommes de communication qui sachent échanger quelques propos avec les utilisateurs finaux, les aider à mettre en évidence leurs besoins et choisir une solution informatique qui les satisfera pleinement sur le plan applicatif mais aussi par sa convivialité. Toutefois, les jeunes diplômés pourront se heurter à une catégorie d'employeurs qui leur préféreront des formations longues, sur des postes équivalents, pensant s'assurer ainsi une plus grande, et plus longue, capa-

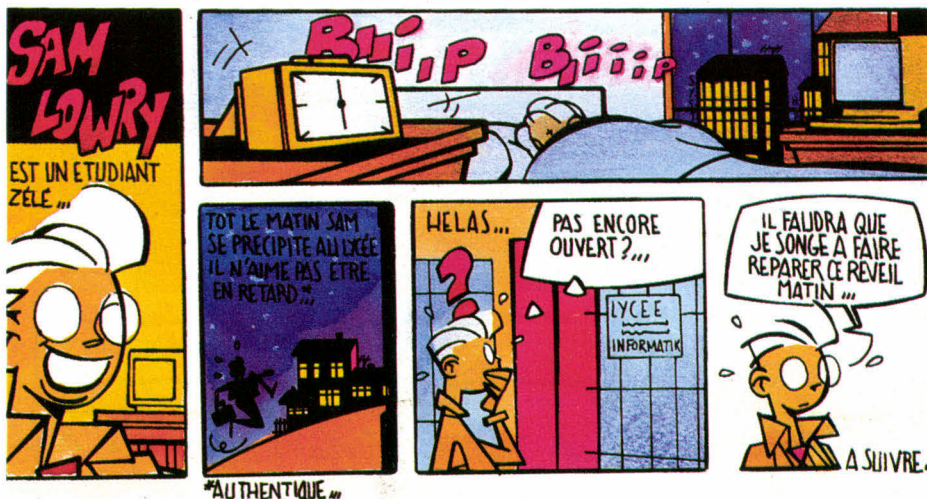



cit  d' volution chez leurs employ s. D'autres, en revanche, choisissent des bacs+2, peut- tre moins sp cialis s, mais plus « adaptables »   un esprit « maison ». Un atout de plus   int grer dans l'argumentation d'un entretien d'embauche.

Mais la diff rence joue, en g n ral,   ce niveau-l , et bien moins sur la diff rence BTS/DUT, m me si ces derniers ont l'air de conna tre une plus grande popularit . La demande des entreprises est telle, qu'elles ne peuvent que rarement se laisser aller   leur pulsion premi re, et exiger un DUT et rien d'autre ! Rares, malgr  tout, sont ceux qui obtiendront un statut « Cadre ». Les statistiques tendent   d montrer toutefois qu'il est plus facile pour les d tenteurs d'un DUT d'acc der   ce statut d s l'embauche quand il n'est accord  aux diplôm s BTS qu'au bout de quelques ann es d'exp rience. Pour ceux qui ont choisi l'informatique industrielle, la difficult  est encore accrue en raison des grilles de qualification particuli rement rigides. Il faut n anmoins tenir compte

qu'il n'est pas d'une folle utilit  d' tre cadre d s les premi res ann es de vie professionnelle. Les charges sociales sont nettement plus lourdes et gr vent d'autant le salaire brut. Et rien ne peut confirmer le fait que la retraite des cadres (*quasi* seul  l ment positif) existera toujours dans quarante ans. En bref, commencer   cotiser   trente ans n'est pas forc ment un mauvais calcul !

Pas (trop) de diff rence sur la s lection, pas de diff rence notable non plus sur la politique salariale. Le salaire moyen d'embauche tourne aux environs des 10 000 F mensuels pour le premier emploi du titulaire d'un BTS ou d'un DUT. Mais les perspectives d'augmentation, sans  tre ce qu'elles furent il y a quelques ann es, restent encore bien plus importantes que dans la plupart des autres secteurs. La surench re des salaires existe  galement au niveau des bacs+2, mais les entreprises commencent   organiser la lutte. Des grilles de salaires sont  tablies par secteurs d'activit , inutile d'esp rer gagner quatre fois plus   la

Soci t  G n rale qu'au Cr dit Agricole. De plus, les unit s informatiques se structurent, et sont de plus en plus compos es d' quipes r duites dans lesquelles le r le de chacun est parfaitement d fini. Autant d' l ments qui laissent pr sager que, d'ici   une dizaine d'ann es, le niveau des salaires de l'informatique aura rejoint celui des autres professions.

Les bacs+2 demeurent encore pour quelques ann es de bonnes formations, avec assurance d'emploi   la fin des  tudes et un salaire int ressant, pour ceux qui envisagent des  tudes courtes. Il n'emp che, et m me si les pr visions en mati re d' volution des m tiers de l'informatique sont impossibles   envisager, que les grands courants de la mode tendent   mettre en avant les formations longues. Mais il est grandement pr f rable de choisir une formation courte avec possibilit s de continuation (ce qu'offrent dor navant les BTS) que de d marrer des  tudes longues qui ne seront pas men es   terme. ■

Dominique Schmutz

**WESTERN DIGITAL**  
C O R P O R A T I O N

**L'EXCELLENCE TECHNOLOGIQUE**

**Disques durs de 20   300 Mo,  
pour PC ou applications  
industrielles**

- Interface intelligent – Bus AT/XT
  - Capacit  de 20   40 Mo
  - Temps d'acc s de 60   28 ms
  - 3,5' avec ou sans m canique 5,25'
- 
- Interface SCSI
  - Capacit  300 Mo
  - Temps d'acc s 12 Ms
  - 3,5'

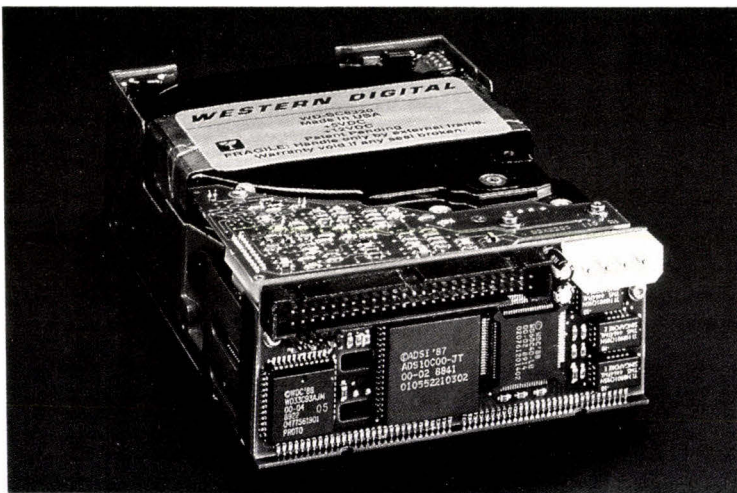

*Et toujours la gamme la plus importante de cartes contr leurs de disques durs pour PC et PS en ST 506, ESDI, SCSI*

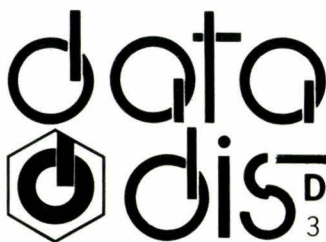

**DATADIS S.A.**

3 bis, rue Ren  Cassin - B.P. 84 - Z.I. de la Bonde - 91303 Massy Cedex - T l. (1) 69.20.41.41

Tc. : (1) 69.20.49.00

T lex : 603167

**Bordeaux**

T l. : 56.47.25.18

**Lyon**

T l. : 78.00.06.37

**Nantes**

T l. : 40.63.80.57

**Toulon**

T l. : 94.08.24.80

# L'INFORMATIQUE INDUSTRIELLE EST UNE AFFAIRE DE SPECIALISTES...

microprocess



formation

10 ans d'expérience.

Les stages sont dispensés par des **ingénieurs permanents** de notre société.

microprocess

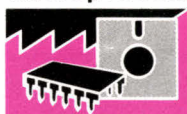

systèmes

Constructeur de systèmes informatiques industriels.

MISE EN ŒUVRE DU 68020/68030 M5  
5 jours

**NOUVEAU** PROGRAMMATION PAR OBJETS ET C++ L4  
3 jours

LE SYSTEME OS9 O1  
5 jours

MISE EN ŒUVRE DU 68000/68010 M2  
8 jours

**NOUVEAU** ARCHITECTURE RISC T5  
3 jours

**NOUVEAU** OS9 UTILISATEUR O11  
2 jours

INITIATION AUX MICROS 68000/68010 M3  
8 jours

LE SYSTEME UNIX O4  
4 jours

**NOUVEAU** ECRITURE D'UN "DRIVER" SOUS OS9 O12  
2 jours

CONCEPTION MATERIELLE 8/16 BITS M6  
5 jours

RESEaux LOCAUX ET TCP/IP T3  
3 jours

**NOUVEAU** MISE EN ROM SOUS OS9 O13  
1 jour

**NOUVEAU** BUS VME ET SYSTEMES MULTIPROCESSEURS M8  
2 jours

LANGAGE C L2  
Utilisateur/Système 4 jours/3 jours

LE TEMPS-REEL O2  
3 jours

INFORMATIQUE INDUSTRIELLE 8 BITS M1  
8 jours

MAKMODUL L3  
2 jours/3 jours

**NOUVEAU** GRAPHISME EN MILIEU INDUSTRIEL T1  
3 jours

MICROPROCESS FORMATION vous propose un SERVICE complémentaire : **LES INTRAS**. Une formation CHEZ vous, POUR vous. Nous étudierons avec vous la mise en place de cours spécifiques.

Aujourd'hui MICROPROCESS FORMATION lance **TROIS NOUVEAUX COURS "FLASH"** concernant le système d'exploitation **OS9**, dont Microprocess maîtrise le savoir-faire depuis 7 ans.

## La garantie du sérieux

19, rue Pierre Curie - B.P. 87 - 92400 COURBEVOIE  
Tél. : (1) 47 68 80 80 - Télécopie : (1) 47 88 97 85  
Minitel 36 16 code MPS

Agences Toulouse, Tél. : 61 75 94 14 - St-Etienne, Tél. : 77 74 79 11

Pour tous renseignements, tarifs, plannings, inscriptions, prendre contact avec Christine Van der LINDE ou Sophie MAILLARD : ☎ 47 68 80 80 - Minitel 36 16 code MPS.

microprocess



formation

groupe  microprocess

E t u d e s   e t   d é v e l o p p e m e n t

# BEST OF

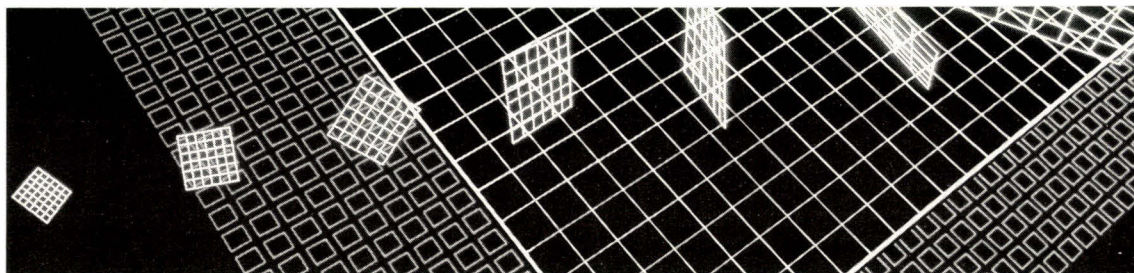

# HIGH-TECH

Microélectronique

Capteurs

Techniques de commande

Vous voulez déceler les grands courants technologiques actuels ? Mettre en œuvre les toutes dernières nouveautés ? Choisir des solutions d'avenir ? Venez passer en revue la gamme complète des techniques industrielles présentées à Hanovre. Pour préparer votre visite de façon optimale, n'hésitez pas à demander dès aujourd'hui une documentation sur nos douze salons spécialisés.

2 - 9 MAI 1990



Contactez:

Deutsche Messe AG, Succursale en France de la Foire de Hanovre, 5, rue de Stockholm, 75008 Paris, Tél.: (1) 43.87.69.83 · Télèx: 281656 · Télécopie: (1) 42 93 43 23

 **DEUTSCHE MESSE AG, HANNOVER**

SERVICE LECTEURS N° 213

# FIRST

électronique

# La Micro Grande Marque à prix Entrepot !!!

PARIS PAS CHER

GARANTIE 1 AN pièces et main d'oeuvre sur toute la France



**PC XT**  
2 lecteurs 512 Ko  
Ecran monochrome 12"  
bi-fréquence  
**4 590 F TTC**  
Avec écran couleur CGA  
**5 590 F TTC**

### THOMSON TO 16 XP/DD MONOCHROME

Microprocesseur 16 bits 8088. 1 à deux vitesses : 4,77 et 10 mhz. 512 K de RAM extensible à 768 K. Adaptateur graphique : MDA, CGA, HERCULES, PLANTRONICS, COLORPLUS. 4 slots d'extension. Sorties : série (RS 232 C), parallèle, vidéo, lecteur externe 2 lecteurs 5 1/4, 360 K MS DOS 3.21, utilitaires DOS, GW BASIC, MANAGER. Moniteur 12", monochrome, CGA, Hercules/CGA.

**Extension**  
512 à 640 K  
**590 F TTC**



**PC XT + DD 20 Mo**  
512 Ko Ecran monochrome  
12" bi-fréquence  
**6 990 F TTC**  
Avec écran couleur CGA  
**7 990 F TTC**  
Avec écran EGA + CARTE EGA  
**9 850 F TTC**

**CADEAU**  
Multiplan Junior  
Word Junior  
Flight Simulator

### THOMSON TO 16 XP/HD MONOCHROME + DD 20 Mo

Disque dur 20 Mo Intégré. Microprocesseur 16 bits 8088. 1 à deux vitesses : 4,77 et 10 mhz. 512 K de RAM extensible à 768 K. Adaptateur graphique : MDA, CGA, HERCULES, PLANTRONICS, COLORPLUS. 4 slots d'extension. Sorties : série (RS 232 C), parallèle, vidéo, lecteur externe. 1 lecteur 5 1/4, 360 K, MS DOS 3.21, utilitaires DOS, GW BASIC, MANAGER. Moniteur 12", monochrome, CGA, Hercules/CGA.

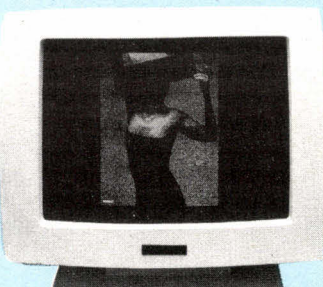

**PRIX FOU, PRIX FIRST MONOCHROME**  
Bi-Fréquence 14" Vert  
Grande Marque  
CGA/Hercules + Socle et cordon.

**695 F TTC**

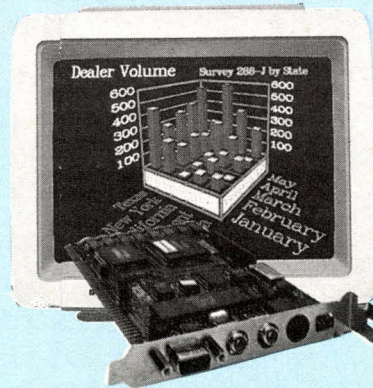

**EGA Couleur**  
14"/Pas de 0,31  
avec cordon et socle  
Carte EGA 640 x 480  
**3 790 F TTC**

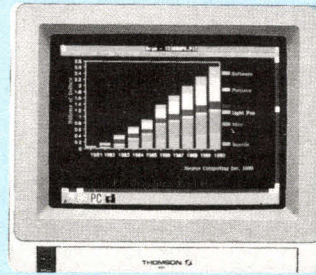

**CGA Couleur**  
14". Commutation Vert/  
Ambre en monochrome  
avec cordon DB9  
**1 750 F TTC**



**CARTE DISQUE DUR**  
20 Mo ..... 2 490 F  
32 Mo ..... 3 190 F  
40 Mo ..... 3 690 F

**CATALOGUE MICRO THOMSON**  
disponible au 47 89 15 11



à renvoyer rempli et signé à : **FIRST ELECTRONIQUE**  
124, bd de Verdun 92400 Courbevoie

MS 03/90

**BON DE COMMANDE**

DÉSIGNATION	NOMBRE	PRIX

Toutes nos marchandises sont expédiées en port dû.  
Règlement : comptant joint à la commande

NOM \_\_\_\_\_ DATE \_\_\_\_\_ TOTAL \_\_\_\_\_  
ADRESSE \_\_\_\_\_ SIGNATURE \_\_\_\_\_

SERVICE LECTEURS N° 214



**FIRST ELECTRONIQUE VOUS ACCUEILLE**  
du lundi au samedi de 10 h à 19 h  
A COURBEVOIE : 124, Bd de Verdun (parking gratuit sur place)  
Tél 47 89 15 11  
A PARIS 11<sup>ème</sup> : 113, Avenue Parmentier Tél 43 57 09 46  
A PARIS 15<sup>ème</sup> : 332, rue Lecourbe Tél 45 54 62 14



PRESENT au PC FORUM 90  
STAND 2 B 500

## Quand la simplicité ne coûte que 1.450 F\*, mieux vaut commencer tout de suite.

Disquette de démonstration\*\*

Mettez un  
programmeur  
dans votre  
ordinateur !...

C'est  
puissamment  
simple !...

C'est  
simplement  
puissant !...

CREATION, une solution simple et rapide, que vous soyez utilisateurs ou informaticiens, pour passer de la conception à la réalisation d'applications de gestion. (Pouvant même fonctionner en réseau.)

Vos applications n'auront rien à envier aux logiciels standards présents sur le marché (possibilité d'écrans d'aide, de menus déroulants...), sans qu'aucune redevance ne soit due pour la diffusion de vos applications.

CREATION met à la disposition des utilisateurs tous les outils nécessaires au développement d'un logiciel à partir d'un langage clair et de fonctions élémentaires. Une centaine d'instructions d'un langage traditionnel font difficilement ce que fait CREATION en une seule.

CREATION, c'est aussi un puissant S.G.B.D. relationnel, servit par un langage de 4ème génération.

VERSION 2.10

Le générateur d'applications CREATION comprend :

- Un générateur d'écrans (4 fenêtres par écran).
- Un générateur de menus (14 options par menu).
- Un générateur de programmes et d'éditions (langage composé de 91 instructions dont la syntaxe est générée automatiquement).
- Le nombre d'écrans, de menus et de programmes par applications est illimité.

MS 03/90

### BON DE COMMANDE

Oui, je désire recevoir CREATION et je joins un chèque de 1.769,70\* TTC.

Je désire recevoir la disquette de démonstration CREATION et je joins un chèque de 50,00 F TTC comme participation aux frais de port et d'emballage.

Règlement :  Chèque  Contre Remboursement

Disquette :  5 1/4  3 1/2

Nom : \_\_\_\_\_ Fonction : \_\_\_\_\_

Société : \_\_\_\_\_ Téléphone : \_\_\_\_\_

Adresse : \_\_\_\_\_

\* Prix TTC - TVA 18,60% - 1.769,70 F dont 50 F d'emballage.

\*\* Frais de port et d'emballage : 50 Francs TTC.

Compatible PC - AT - XT - PS avec mémoire vive de 640 K.

Prix au 01.01.1990



L.C.G. INFORMATIQUE  
163, avenue du Général de Gaulle (R.N.7)  
91170 VIRY-CHATILLON  
Télécopie : (1) 69.24.50.62  
**TEL. : (1) 69.24.42.42**

# TRAITEMENT DU LANGAGE NATUREL : LA PHONÉTISATION

## Comment apprendre à l'ordinateur à lire un texte français

**La conversion d'un mot ou plus généralement d'un texte écrit en un texte phonétique est une des premières étapes de la synthèse de parole. La constitution d'un index phonétique permet la recherche d'un client à partir de la prononciation de son nom, c'est-à-dire sans connaître l'orthographe exacte du nom. Certains logiciels de correction de fautes d'orthographe ou de consultation de dictionnaire font également un passage par la phonétique.**

Les mots français dérivent, pour bon nombre d'entre eux, du latin et en ont gardé l'empreinte jusque dans leur écriture. Entre ce qui s'écrit et ce qui se prononce, il y a souvent plus qu'une nuance, même si on ne s'en rend plus très bien compte. Nous faisons alors une lecture globale du mot et reconnaissons le mot dans son ensemble, un peu comme un idéogramme.

C'est le cas de « monsieur » qui se prononce [mesyeu] mais qui devrait se prononcer [monsyeur], de « second » qui se prononce [segon] mais qui devrait se prononcer [sekond]. Un caractère écrit peut conduire à plusieurs phonèmes : le « x » de « exact » se prononce [gz]. En revanche, plusieurs caractères peuvent ne donner qu'un seul phonème : « eau » se prononce [au]. Dans « absent », le « b » se prononce en fait [p]. Les exemples de mots où ce qui s'écrit et ce qui se prononce est identique sont relativement peu nombreux : papa, maman, peu. On pourrait, pour pousser la logique jusqu'au bout, faire correspondre un seul caractère de l'écrit à un son (phonème) donné, et réciproquement. Il faudrait alors définir de nouveaux caractères pour ch, gn, an, on... On aboutirait à une écriture purement phonétique, lo-

gique et sans poésie. Certains voient dans « rhinocéros » presque la silhouette de l'animal et trouvent que éléfan cela manque de largeur ! D'autres au contraire trouvent trop grand

l'écart entre écriture et prononciation, ce qu'ils résument par « *en français, on écrit élastique et on prononce caoutchouc* ». Apprendre le français pour un enfant ou un étranger, c'est mémoriser toutes ces anomalies et bizarreries de la langue française.

Apprendre à lire à une machine, c'est également lui fournir sous une forme aussi détaillée, concise et naturelle que possible les règles et exceptions qui permettent de passer de l'écrit à l'oral. Pour formuler ces règles, des techniques d'apprentissage pourraient être envisagées, le système modifiant ses règles lors de la rencontre d'un mot qu'il traduit mal.

### Les règles de transcription

Vu la complexité et la variété des exceptions, la conception d'un algorithme classique faisant la conversion texte écrit en phonétique est difficilement envisageable. Il faut recourir à une démarche de type système expert, séparant bien les règles des programmes utilisant ou interprétant ces règles. De cette façon, la modification des règles n'entraîne aucune modification des programmes. La prise en compte de nouveaux cas se fait uniquement par modification des règles.

L'analyse de la prononciation des mots « bienfaisant, contrefaisait, défaisait, faisan, satisfaisant, affaïsser, agra-

De nombreux codes plus ou moins lisibles, sur un ou deux caractères, existent pour les phonèmes, le plus connu étant le code API (code phonétique international). Le code proposé se veut le plus naturel et le plus mnémotechnique possible, respectant la relation la plus générale entre ce qui s'écrit et ce qui se prononce.

#### VOYELLES PHONÉTIQUES

[â]	pâte
[a]	plat
[e]	le
[é]	blé
[è]	père
[i]	il
[eu]	peu
[oe]	coeur
[au]	taupe
[o]	bol
[u]	rue
[ou]	roue
[w]	oui
[wu]	huile
[y]	yaourt
[an]	sans
[in]	matin
[un]	brun

#### CONSONNES PHONÉTIQUES

[b]	bon
[d]	dans
[f]	fin
[g]	gare
[j]	je
[k]	kilo
[l]	lent
[m]	main
[n]	nous
[gn]	agneau
[ng]	camping
[p]	soupe
[r]	rat
[s]	sale
[t]	terre
[v]	vous
[z]	zéro
[ch]	chat

S'il peut y avoir ambiguïté, la limite du phonème est marqué par un souligné ("\_"). Ainsi "un" se traduit [un] alors que "une" se traduit [u\_n].

Fig. 1. - Les codes des phonèmes.

Le tableau suivant donne, à chaque fois, deux mots se terminant par la même chaîne écrite mais avec des prononciations différentes. De nombreuses difficultés se rencontrent en fin de mots.

stanD	chalanD	ajonC	donC
troC	escroC	filamENT	exclamENT
ardENT	dardENT	cornER	écornER
ganG	sanG	déficiENT	appréciENT
outiL	subtiL	stoP	galoP
scouT	couT	aniS	finiS
cosmoS	doS	arguS	fuS
sphinX	paiX	klaxON	pigeON
barmAN	mamAN	pogrOM	nom

Néanmoins, des difficultés existent également en début ou milieu de mots.

filLe	villLe	chréTien	véniTien
spaTial	besTial	maiSon	téléSiège

Il faut également citer les mots techniques et les noms propres :

psychiatre, acupuncture  
Rennes, Caen, Reims

et les liaisons à faire ou à ne pas faire entre les mots :

un avion                      un héros  
petit homme                petit hameau

Fig. 2 - Exemples de mots montrant l'écart entre ce qui s'écrit et ce qui se prononce.

Il en souffrit secrètement toute sa vie, finit par croire que l'instruction était le souverain bien, et il s'imagina que les gens les plus instruits étaient ceux qui enseignaient les autres. (La gloire de mon père, Pagnol)

il an soufrit sekrétman tout sa vi, fi\_ni par crwar ke linstruksyon étè le souvrin byin, é il simaji\_na ke lè jan lè plu zinstruwi étè seu ki ansègnè lè zautr.

Fig. 3 - Exemple de texte converti en phonétique.

fais, faisceau, chauffais » fait apparaître une règle de transcription qui indique que la chaîne « fais » se prononce [fez] si celle-ci est suivie d'une voyelle. La règle peut être notée formellement comme indiquée en règle 1, **fig. 4**, 'V' étant l'ensemble préalablement défini des caractères voyelles, a, e, i, o, u, y, éventuellement accentués.

De même, l'examen de la correspondance entre « s » et ses prononciations sur les mots archisec, entresol, hétérosexuel, soubresaut, microsillon, vase, maison, abuser, sa, son, basse, absent, permet d'en conclure que :

- règle générale : « s » se prononce [s] (comme dans sa, son, absent) ;
- exception à la règle générale : « s » entre deux voyelles se prononce [z] ;
- exception à la règle d'exceptions ci-dessus : « s » entre deux voyelles se prononce [s] si la chaîne qui précède « s » est un préfixe comme dans : archi-

sec ou microsillon.

La règle s'écrit comme indiqué en règle 2, (**fig. 4**) 'Prefix' indiquant l'ensemble des préfixes.

La plupart des difficultés se rencontrent en fin de mots. Faut-il prononcer s, p, t, d, dernier caractère d'un mot ? « ent » en fin de mot se prononce-t-il [an] ou est-il muet ? « er » en fin de mot se prononce-t-il [èr] comme dans super ou [é] comme dans chanter ? L'examen du contexte gauche permet souvent de lever l'ambiguïté ;

« ent » en fin de mot ne se prononce pas si le mot est un verbe à la troisième personne du pluriel, et se prononce [an] sinon. Cependant, pour connaître la catégorie grammaticale d'un mot, il faudrait faire impérativement une analyse syntaxique de la phrase et utiliser un dictionnaire volumineux donnant pour chaque mot sa catégorie grammaticale.

L'examen du contexte gauche de

« ent » permet de conclure par exemple que « ement » se prononce [eman] comme dans « enchantement » ou dans « sagement ». De même, les mots se terminant en « ément » (posément), en « amment » (savamment), en « emment » (intelligemment), en « ûment » (crûment) ont une chaîne « ent » qui se prononce [an] (voir règle 3, **fig. 4**).

« c » se prononce [s] et « g » se prononce [j] s'ils sont suivis en contexte droit d'une voyelle « e » ou « i » éventuellement accentuée comme dans ceci, cède, cycle mais pas code et cuir pour « c », ou géant, gel, gîte mais pas gâteau, guère pour « g » (voir règles 4 et 5, **fig. 4**).

## La formalisation des règles

Les classes permettent de regrouper des chaînes ayant une propriété commune : voyelles, consonnes, préfixes devant « s », chaînes précédant « ent » telles que « ent » se prononce [an], voyelles suivant « c » ou « g » telles que « c » se prononce [s] ou « g » se prononce [j]. Plutôt que d'énumérer dans la règle les différentes chaînes, on les « déclare » en début de l'ensemble des règles. La classe peut ainsi être référencée dans plusieurs règles.

Les règles proprement dites sont de la forme indiquée par la **figure 5**.

- **numero** est le numéro de la règle ;
- **pg** indique la ou les chaînes à identifier dans le mot à traduire :

10: EIN,EIM → ...;

si on trouve EIN ou EIM dans le mot à traduire, alors on essaye d'appliquer la règle ;

- **pd** indique la chaîne qui se substitue à la chaîne pg si la règle s'applique. pd peut être vide :

11: FAIS → [fez];

12: LT, LS → ;

dans la règle 12, LT ou LS ne produisent aucun phénomène (chaîne vide pour pd) comme dans FoucauLT ou pouLS ;

- **cg,cd** indique respectivement le contexte gauche ou le contexte droit à vérifier pour que la règle dont on a identifié la partie gauche s'applique ; cg ou cd peuvent être vides ; si les deux sont vides, il n'y a pas de contexte. La règle peut alors s'écrire plus simplement :

numero : pg → pd;

## Les contextes

Les contextes indiquent des conditions à vérifier pour que la règle s'applique. Ces conditions sont formées

### Règle 1

'V' : a, e, i, o, u, y, é, è, ê, î, â; ensemble des voyelles

1 : fais --> [fez] / + 'V';  
la chaîne "fais" se réécrit en [fez] si "fais" est suivi d'une voyelle

s'applique pour : bienfaisance, défaisait  
ne s'applique pas pour : faisceau, refais

### Règle 2

'Prefix' : archi, entre, extra, soubre, micro;

2 : s --> [z] / 'Prefix' + 'V';  
"s" est réécrit [z] si "s" est précédé d'un élément de 'Prefix' et suivi d'une voyelle

s'applique pour : archisec, entresol, microsillon  
ne s'applique pas pour : rose, pause

### Règle 3

'Pent' : em, ém, amm, emm, ùm;

3 : ent --> [an] / 'Pent' + ;  
"ent" en fin de mot est remplacé par [an] si "ent" est précédé d'un élément de la classe 'Pent'

s'applique pour : contentement, posément, crûment  
ne s'applique pas pour : chantent, rien

### Règle 4 et 5

'VSCG' : e, i, é, è, ê, î; (Voyelles Suivant C ou G)

4 : c --> [s] / + 'VSCG';  
"c" est réécrit en [s] si "c" est suivi d'un élément de 'VSCG'

s'applique pour : ceci, cèdre  
ne s'applique pas pour : cadre, corde

5 : g --> [j] / + 'VSCG';  
s'applique pour : geai, gibier, gère  
ne s'applique pas pour : gare, gourde

Fig. 4. - Exemples de règles.

La syntaxe générale des règles est la suivante :

numero : pg --> pd / cg + cd ;

numero est le numéro de la règle. Chaque règle a un numéro d'identification unique.

pg : indique la chaîne à chercher dans le mot à traduire

pd : indique la chaîne à substituer si la règle s'applique. pd peut être vide auquel cas aucun caractère ne remplace ceux de pg.

cg, cd : indique les contextes gauche et droit à vérifier pour que la règle s'applique. Si cg et cd sont vides, la règle se simplifie en :  
numero : pg --> pd;

Fig. 5. - Syntaxe générale des règles.

sur l'ensemble des caractères et des classes préalablement définies et à l'aide d'opérateurs sur ces caractères et classes.

Du point de vue informatique, la chaîne à substituer peut remplacer la chaîne initiale ou être réécrite dans un deuxième tampon. Si on n'utilise qu'un seul tampon, il faut alors exprimer les contextes gauches en tenant compte du fait que les règles ont modifié le contexte gauche, ce qui complique l'écriture de ce contexte.

La **figure 6** schématise les différents contextes consultables en utilisant deux tampons T1 et T2. Le contexte gauche **cg** peut exprimer des contraintes sur :

- les caractères de T1 se trouvant à gauche du prochain caractère à traiter ;
- les caractères de T2 venant d'être transcrits.

Le contexte droit **cd** ne peut exprimer des contraintes que sur les caractères de T1 à droite de la chaîne en cours d'examen. Ces contraintes peuvent être exprimées à l'aide des opérateurs suivants, A et B désignent une chaîne de caractères ou une classe :

- « concaténation » : A.B signifie A suivi de B ;
- « ou logique » : A, B signifie A ou B ;
- d'autres opérateurs peuvent être définis comme la négation, par exemple : pas(A), le contexte ne doit pas contenir l'élément A.

### Exemples de contextes :

OU,AU désigne soit la chaîne OU, soit la chaîne AU ;

'C','LR' désigne un élément de la classe 'C' (une consonne) suivi d'un élément de la classe 'LR' (l ou r). Ce contexte est vrai pour les chaînes : cl, pl, br, tr...

-'Préfix' est vrai si on trouve un élément de l'ensemble 'Préfix' précédé du caractère espace

<[k]> est vrai si le tampon T2 contient en contexte gauche le phonème [k].

La règle suivante :

**13 : c,k,qu → / <[k]> + ;**

indique que c, k ou qu ne produisent aucun phonème si le tampon T2 contient déjà le phonème [k].

Ce serait le cas pour les mots suivants :

- le deuxième « c » de acCabler ;
- le k de cocKer ou cricKet ;
- le qu de acquérir, grecque ou jacquard ;

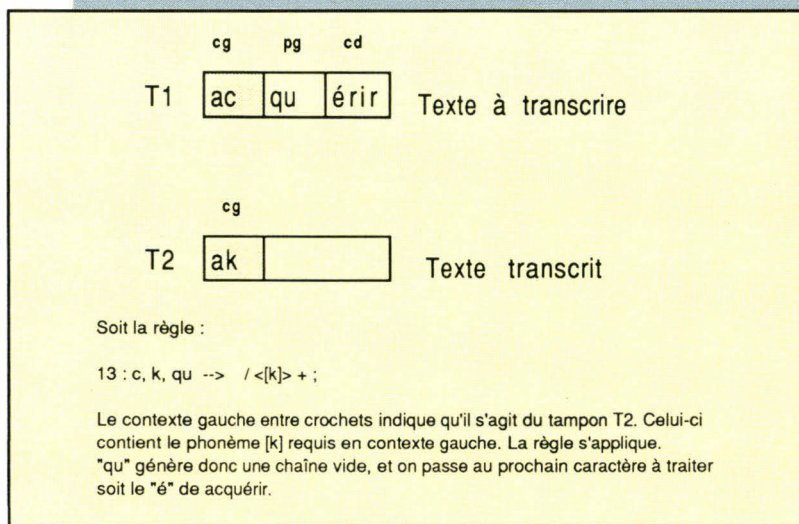

Fig. 6. - Exemple de contexte.

dans ces trois cas, le premier « c » a déjà généré un [k], il est donc inutile d'en ajouter un second (voir **fig. 6**).

## L'interprétation des règles

L'exécution des règles ne se fait pas séquentiellement en essayant successivement toutes les règles les unes après les autres sur le mot à traduire. Les règles activées dépendent du mot à traduire (data driven). Et on conçoit bien qu'il faille d'abord tester les règles les plus exceptionnelles pour enfin se contenter de la règle la plus générale, si toutes les règles susceptibles de s'appliquer ont été rejetées en raison d'un contexte non correct.

Si on considère la chaîne « ain », il faut commencer par tester les règles traitant de « ain » qui peuvent donner [in] comme dans sain. Si aucune règle en « ain » ne s'applique, on essaie les règles en « ai » seulement, qui donnent par exemple [è] comme dans sAlne. Si aucune règle en « ai » ne s'applique, on essaie les règles en « a ».

Les règles ayant les plus longues parties gauches en coïncidence avec le texte à traiter sont évidemment essayées en premier.

Soit les règles suivantes :

- 100 : xy → ...
- 101 : x → ...
- 102 : xyz → ...
- 103 : xy → ...
- 104 : yz → ...
- 105 : xyzu → ...

et la chaîne « xyzw » à transcrire.

La plus longue coïncidence entre la

chaîne à transcrire xyzw et l'ensemble des parties gauches des règles est donc xyz ; la règle 102 est testée. Si le contexte de cette règle ne convient pas, on essaie la règle 100 qui traite xy seulement. Si la règle 100 ne s'applique pas, on essaie la règle 103. La dernière tentative se fera avec la règle 101. Les règles ont donc été examinées dans un ordre (102, 100, 103, 101) qui n'est pas celui de leur écriture séquentielle. L'ordre n'est important que pour les règles ayant même partie gauche qui sont testées dans l'ordre de leur écriture.

Les règles peuvent être regroupées par blocs de règles, chaque bloc correspondant à un traitement du mot réalisant une fonction telle que la normalisation (remplacer Mr par monsieur, 21 par vingt et un, H par heure dans certains contextes...) ou le passage en phonétique, ou l'élision (prononciation ou non du [e] dans les mots tels que chante, tellement, acheter).

## Les règles du A

Les principales règles de la voyelle A sont passées en revue à titre d'exemple. Les règles sont ordonnées suivant le premier caractère justifiant la règle ; ainsi sAoul est classé parmi les A car l'anomalie de prononciation commence au A, de même pour pAys ou Ain. Examen, piEd ou clef sont classés au E : l'anomalie débutant au E.

La règle la plus générale est qu'un graphème A donne le phonème [a] comme dans papa. Cependant, il existe de nombreux mots où le A se traduit autrement.

Certaines combinaisons de graphèmes commençant par un A sont assez rares et concernent peu de mots : cAen, fAon, pAon, sAouler, pAys, abAye, fAis suivi d'une voyelle (fAisan, fAisent mais tu fAis) ; sans oublier bien sûr les mots de la famille - cAennais, sAoulerie, pAysage, bienfAissance - et les différentes conjugaisons - sAoulait, fAisait.

## Exemples :

20 : AON → [an] / F,P,T + 'FINMOT' ; s'applique pour fAONs, pAON, tAON ; ne s'applique pas pour PAONne ou pharAON 'FINMOT', classe contenant le blanc ou un S suivi d'un blanc ( \_ , S\_ )

21 : AOU → [ou] / \_ S + L ; s'applique pour sAOUler, sAOUlait ; ne s'applique pas pour sAOUdien, cAOUtchouc, yAOUrt, yAOUndé

22 : FAIS → [fez] / + 'V' ; s'applique pour bienFAISant, contreFAISait, déFAISant, FAISeur, FAISan, inFAISable, satisFAISant ; ne s'applique pas pour affAISser, agraFAIS, FAISceau, chauffAIS.

D'autres combinaisons concernent un nombre plus important de mots : - AILL se traduit [ay] comme dans fAILLe, écAILLe, brAILLard, tAILLis ; - AIL en fin de mots (donc suivi d'un blanc) se prononce [ay] comme dans portAIL, AILs, ventAIL ; - AIN ou AIM se réécrit [in] s'il est suivi d'une consonne différente de M ou N, ou d'un blanc comme dans sAIN, fAIM, sAINDoux, mais pas, sALne, ni AIMer, ni vrAIMent.

23 : AILL → [ay] ; s'applique pour AILLe, AILLeurs, asAILLe, brAILLard, cisAILLe, mAILLot, semAILLe ;

24 : AIL → [ay] / + 'FINMOT' ; s'applique pour AIL, attirAILS, autoAIL, bAIL, bétAIL, travAIL ; ne s'applique pas pour AILe, AILier.

Enfin, les dernières règles représentent les différentes prononciations des diagrammes :

- AI se prononce [è] comme dans pAIX, sALne.
- AM se prononce [an] sauf s'il est suivi de M ou N : AMbassade, tAMpon mais AMmener ;
- AN se prononce [an] sauf s'il est suivi de M, N ou H : Angle mais ANnonce, ANhydride.
- AU se prononce [au] : égAUx, déFAUt.
- AY peut encore se prononcer de

trois façons :

[ay] : bAYer, mAYonnaise ;

[èy] : rAYer, essAYer ;

[è] : pAYe.

Et donc enfin la règle générale sans contexte A donne [a] :

25 : A → [a].

---

## Liaisons et élisions

---

Un jeu de règles semblable à celui du A permet d'effectuer ou non les liaisons entre les mots ; « mon avion » devient [mon navyon] car avion est précédé d'un élément (« mon ») qui entraîne une liaison si le mot qui le suit commence par une voyelle ou par un h muet.

Le principe est le même pour les liaisons en [t] ou en [z]. Ainsi, les liaisons se font dans : les harmonies, mon hebdomadaire, leurs héritages, grand homme, cet huissier ; mais ne se font pas dans : petit hameau, les herses, les héros, trois homards, les huées, lapin agile, état esclavagiste.

L'élision du e de fin de mots (e non prononcé) se fait toujours (petite, branche, classe) sauf pour les mots d'une seule syllabe comme : ce, de, je, que... De même, l'élision se fait en milieu de mots pour les mots tels que gaieté, emploiera, aboiement... et peut se faire optionnellement pour les mots tels que tellement, acheter, bijouterie, reporter, petit, mais ne se fait pas pour bachelier ou batelier.

---

## Conclusions

---

Le système comprend environ 80 classes (certaines classes contenant plus d'une centaine de chaînes de caractères) et environ 500 règles. Le compilateur de règles est écrit en Pascal et l'interpréteur en C. Une version tourne sur IBM PC, utilisable sous forme de « package ». Elle occupe 32 Ko pour les règles (compilées) et 8 Ko pour le programme d'interprétation des règles. Le logiciel a été testé de façon systématique sur les 100 000 mots du *Grand Robert* de la langue française. Il peut être complété d'un lexique de quelques milliers de mots pour les mots étrangers échappant à la phonétisation du français : *accele-rando*, *adagio*, *jeans*, *week-end*, *meaculpa*, *steward*.

Reste bien sûr les fameux homographes non homophones (même écriture mais prononciation différente) tels que : le couvent et elles couvent, les notions et nous notions, les attentions

et nous attentions, fier et se fier, à l'est mais il est, un as mais tu as... L'examen du contexte (présence de « nous » ou d'un article) permet dans certains cas de lever l'ambiguïté ; dans d'autres cas, le remède relève d'une analyse grammaticale des mots de la phrase comme dans « Jacques et moi notions les élèves » ou « les amis du président, président la séance » ou encore le fameux et célèbre « les poules du couvent couvent ».

---

## Les différents types d'applications

---

Une des toutes premières utilisations de la transcription concerne la synthèse de parole à partir de textes écrits. Lorsque les messages à synthétiser sont peu nombreux et figés, la méthode utilisée consiste à enregistrer ces messages, à les numériser et à les coder. La restitution se fait par décodage des messages. Si ceux-ci sont nombreux et variés, cette méthode n'est plus envisageable. Il faut faire une synthèse de parole en partant du texte écrit et non du message codé. Et là, c'est beaucoup plus compliqué tant du point de vue traitement du texte que traitement du signal. La première étape consiste en une transcription fournissant, aux modules suivants de la synthèse, les différents phonèmes à prononcer.

Plusieurs synthétiseurs de parole utilisant le logiciel mentionné ci-dessus existent sur le marché (Elan Informatique à Toulouse, Société Ferma à Paris, Société XCom à Grenoble, Cap Sogeti Innovation).

La transcription peut aussi être utilisée pour retrouver une information en faisant une recherche sur la phonétique. Retrouver le nom d'un client à partir de sa prononciation et non de son orthographe, par exemple. Comment retrouver monsieur [rokar] dans un fichier de clients sachant que le nom peut s'écrire Rocar, Rocare, Rocarre, Rocars, Rocard, Rocart, Roquare, Roquarre, Roquars, Roquard... Rocquard..., Raucar, Raucquard... ? Lors de l'entrée du client, le programme de phonétisation convertit le nom du client en phonétique et constitue un index sur cette chaîne phonétique. Lors de la recherche, si l'orthographe du nom est inconnue, il suffit de taper n'importe quelle chaîne « Reaukar » par exemple (conduisant à [rokar] en phonétique), d'appeler le phonétiseur qui fournit [rokar] et de rechercher dans l'index les clients correspondants. Cette méthode est

utilisée dans certains centres de renseignements téléphoniques. Dans ce type de recherche, on a souvent intérêt à regrouper les phonèmes voisins de façon à élargir la recherche : regroupement des phonèmes [o] et [au], des phonèmes [é] et [è]... De cette façon les phonétiques [rokar] et [raukar] sont équivalentes.

Le même principe peut être utilisé pour corriger certaines fautes d'orthographe. Tout d'abord constituer un dictionnaire du français contenant pour chaque entrée la chaîne écrite et son équivalent phonétique (obtenu en faisant appel au programme de phonétisation si besoin est, et en regroupant les phonèmes voisins). Ensuite, de même que ci-dessus, si le mot n'est pas trouvé dans le lexique à partir de son orthographe, on déclenche une recherche sur la phonétique. Si j'écris « staucastique », le mot ne sera pas trouvé dans le dictionnaire. Il sera converti en phonétique [stokastik] et une recherche sur cette phonétique retrouvera le mot « stochastique ». Le CD-ROM « *Le Robert électronique* », version informatisée du *Grand Robert* de la langue française, permet d'effectuer une recherche sur la phonétique d'un mot, obtenue par appel de ce phonétiseur.

Les CD-ROM permettent d'enregistrer des volumes considérables d'informations, de l'ordre de 500 millions de caractères sur un disque. Ceci ouvre de nouveaux horizons à tout un pan de la recherche concernant le traitement de la langue naturelle et permet d'envisager la création de dictionnaires électroniques importants.

La première étape en traitement de la langue naturelle consiste souvent en une analyse grammaticale et syntaxique de la phrase : il faut trouver la structure de la phrase. Cette étape ne peut se faire correctement qu'en utilisant un dictionnaire donnant, entre autres, les catégories grammaticales de tous les mots de la phrase.

L'amélioration de la qualité des synthétiseurs de parole, la traduction de texte écrit d'une langue dans une autre passent par cette phase d'analyse et nécessitent des dictionnaires les plus complets possible, le vocabulaire étant très étendu et même, virtuellement illimité.

La définition de formalismes, de type système expert où la connaissance est exprimée sous forme de règles si possible indépendantes, est souvent une démarche plus que nécessaire vu la complexité des problèmes à résoudre. ■

Michel Divay



**DSC**® 31/35, rue Raspail - 92400 COURBEVOIE  
Tél. : 47.88.93.81 - Fax. : 47.89.13.54

### AUTRES EXEMPLES DE LA GAMME

#### EXECUTIVE en coffret COMPACT

CADENCE : 16 Mhz à 0 état d'attente  
PROCESSEUR : Intel 286-12  
COPROCESSEUR : prévu pour Intel 287-10  
MEMOIRE : 1 Mo ext. à 4 Mo sur carte-mère  
DISQUE DUR : 40 Mo 25ms - Transfert 460 Ko/sec  
MONITEUR : VGA 14" Monochrome  
PERFORMANCE : Norton 4.5 = 13,7 - MIPS = 1,70  
+ Les éléments de base

**Prix TTC = 16.310 F**

#### EXECUTIVE PLUS en coffret COMPACT

CADENCE : 31 Mhz à 0 état d'attente  
PROCESSEUR : Harris 286-16 licence Intel  
COPROCESSEUR : prévu pour Intel 287-10 et 287-12  
MEMOIRE : 1 Mo ext. à 8 Mo sur carte-mère  
DISQUE DUR : 40 Mo 25ms - Transfert 460 Ko/sec  
MONITEUR : VGA 14" Couleur  
PERFORMANCE : Norton 4.5 = 25,0 - MIPS = 3,20  
+ Les éléments de base

**Prix TTC = 20.855 F**

#### MANAGER en coffret VERTICAL

CADENCE : 21 Mhz à 0 état d'attente  
PROCESSEUR : Intel 386SX  
COPROCESSEUR : prévu pour Intel 387SX  
MEMOIRE : 1 Mo ext. à 8 Mo sur carte-mère  
DISQUE DUR : 60 Mo 28ms - Transfert 660 Ko/sec  
MONITEUR : VGA 14" Couleur  
PERFORMANCE : Norton 4.5 = 16,0 - MIPS = 1,96  
+ Les éléments de base

**Prix TTC = 22.780 F**

#### PRESIDENT en coffret VERTICAL

CADENCE : 32 Mhz à 0 état d'attente  
PROCESSEUR : Intel 386-20  
COPROCESSEUR : prévu pour Intel 287-10 et 387-20  
MEMOIRE : 2 Mo ext. à 8 Mo sur carte-mère  
DISQUE DUR : 100 Mo 24ms ATBUS Transf. 1 Mo/sec  
MONITEUR : VGA /Multis 14" Couleur Mitsubishi  
PERFORMANCE : Norton 4.5 = 26,8 - MIPS = 3,20  
+ Les éléments de base

**Prix TTC = 32.600 F**

**SUPPLEMENT pour coffret VERTICAL = 1.035 F TTC**

Tous nos prix indicatifs incluent les éléments de base suivants:

- . Affichage digital de la Cadence - Commutateurs Turbo et Reset
- . Carte VGA 16bits Rés. 800x600 256 Ko ext. à 512 Ko Rés. 1024x768
- . Controleur 16bits pour 2 lecteurs et 2 disques durs entrelac. 1:1
- . 1 lecteur 1.44 Mo ou 1.2 Mo - 1 port parallèle - 2 ports série
- . Clavier AZERTY CHERRY 102 Touches
- . MS-DOS 4.01 + GW-BASIC + DOSSHELL + Manuels en Français
- Toutes autres configurations avec disques durs jusqu'à 670 Mo (16ms)
- Cartes graphiques CAO/DAO - Moniteurs NEC 3D 4D XL 5D -
- Sauvegardes - Onduleurs - Souris - Tables à digitaliser - Tables traçantes
- Réseaux - Imprimantes BROTHER -etc ... sur demande.

Ouvert du lundi au vendredi de 10h à 12h30 et de 14h à 19h (lundi 21h)

#### POINTS DE VENTE :

**IMFORMEX**      **ADACTA**  
82/84 bd R. Wallace 16, rue Sadi Carnot  
92800 Puteaux      Place de l'Eglise  
Tél. : 47.72.43.51      76320 Caudebec Les Elbeuf  
Fax. : 40.99.90.54      Tél. : (16) 35.78.08.12

Marques déposées : VGA = IBM CORPORATION/MULTISYNC = NEC.

# STATION CAO

## SAISIE DE SCHÉMA ET ROUTAGE DE CIRCUIT IMPRIMÉ

STATION COMPLÈTE  
**27890F HT**  
(33 077,54F TTC)



**LA STATION COMPREND :**

**3865 X, 16 MHz, Disque dur 20 Mo**  
+ MONITEUR 14" VGA      + SOURIS  
+ HIWIRE +

HIWIRE +

— Saisie de schéma, extraction de nomenclatures et de listes d'équipotentiellles.

— Routage de circuits imprimés, grille, dimension des pastilles et des pistes, programmables en millième de pouce, travail sur 256 couches permettant de traiter les composants CMS et les circuits multicouches, vérification automatique d'isollements et contrôle automatique schéma, routage.

**8900F HT (10544,40F TTC)**

En option :

— Routage automatique pour HIWIRE +

**8900F HT (10544,40F TTC)**

— Driver Gerber pour HIWIRE +

**4800F HT (6307,09F TTC)**

# C.D.F. S.a.r.l.

198, bd Saint-Denis - 92400 COURBEVOIE

Tél. : 47.89.84.42 - Fax : 47.88.25.32

(Métro : Pont de Levallois)

# TLK

# TURBOLINK

# TLK

**TURBOLINK 386-25**



**22390F<sup>TTC</sup>**  
**LE PROFESSIONNEL**

- 80386 à 25 Mhz
- Zéro wait state
- Landmark test 29.9 Mhz
- 2 Mo ext. à 8 Mo EMS
- Lecteur 1.2 ou 1.44 Mo
- Disque Dur 20 Mo 38 Ms
- contrôleur HD/FD 16 bits
- 1 port parallèle
- 2 ports série
- Slots 8 / 16 / 32 Bits
- Alimentation 200 Watts
- Support 80287
- Support 80387 et Weitek
- Speed meter
- Boîtier MINI TOWER
- Clavier AZERTY 102 T
- Horloge/calendrier
- DR-DOS 3.41
- Manuels en Français
- Moniteur monochrome

Garantie 1 an sur site gratuite

TLK	Mono	EGA	VGA
20 Mo	22390	24390	25495
40 Mo	23980	26685	27790

**TURBOLINK 286-16**



**9490F<sup>TTC</sup>**  
**LE BEST SELLER**

- 80286 à 12 Mhz
- Zéro wait state
- Landmark test 16.1 Mhz
- 512 Ko ext. à 4 Mo EMS
- Lecteur 1.2 ou 1.44 Mo
- Disque Dur 20 Mo 38 Ms
- contrôleur HD/FD 16 bits
- 1 port parallèle
- 2 ports série
- 6 slots 16bits 2 slots 8bits
- Alimentation 200 Watts
- Support pour 80287
- Voyants LEDs
- Boîtier mini AT
- Clavier AZERTY 102 T
- Horloge/calendrier
- DR-DOS 3.41
- Manuels en Français
- Moniteur monochrome

Garantie 1 an sur site gratuite

TLK	Mono	EGA	VGA
20 Mo	9490	12490	14490
40 Mo	11490	14490	16490

**TURBOLINK 386SX-18**



**13390F<sup>TTC</sup>**  
**LA PUISSANCE**

- 80386SX à 18 Mhz
- Zéro wait state
- Landmark test 21.6 Mhz
- 1 Mo ext. à 8 Mo EMS
- Lecteur 1.2 ou 1.44 Mo
- Disque Dur 20 Mo 38 Ms
- contrôleur HD/FD 16 bits
- 1 port parallèle
- 2 ports série
- 6 slots 16bits 2 slots 8bits
- Alimentation 200 Watts
- Support 80387 SX
- Voyants LEDs
- Boîtier mini AT
- Clavier AZERTY 102 T
- Horloge/calendrier
- Moniteur monochrome
- DR-DOS 3.41
- Manuels en Français
- Moniteur monochrome

Garantie 1 an sur site gratuite

TLK	Mono	EGA	VGA
20 Mo	13390	16390	18390
40 Mo	15390	18390	20390



**SOURIS COMPATIBLE**  
**490 F**  
avec tapis et logiciels

1 TRAITEMENT DE TEXTE  
1 TABLEUR  
1 GESTION DE DONNEES  
1 GRAPHEUR

**PROMO 890 F**  
avec malette de transport

Vente par correspondance  
Forfait port PTT jusqu'à 5 Kg  
50 F (au-delà nous consulter)  
Contre-remboursement +35F

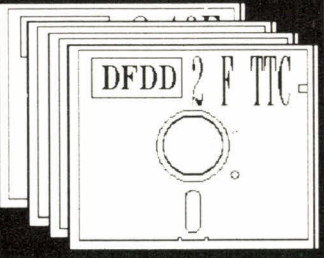

**DISQUETTES 5" 1/4**

DFDD 48 TPI 2.00 F  
DFHD 96 TPI 6.80 F

**DISQUETTES 3" 1/2**

DFDD 720 Ko 5.80 F  
DFHD 1.44 Mo 18.00 F

**DIVERS**

Boîte de rangement 100 disquettes 5"1/4 69 F  
Boîte de rangement 40 disquettes 3"1/2 59 F  
Boîte de rangement 10 disquettes 5"1/4 10 F  
Scanner à main 100-400 DPI 1490 F  
Tablette à digitaliser avec softs 3490 F  
Autres Add-ons nous consulter

**OUI C'EST POSSIBLE !!**  
**IMPRIMANTE**  
**24 AIGUILLES 80 COLONNES**



**2999 F**

**IMPRIMANTE**  
**9 Aiguilles 80 Colonnes**



**1399 F**

**IMPRIMANTE COULEUR**  
**Citizen Swift 24**  
**24 Aiguilles 80 Colonnes**



**4290 F** avec kit couleur

TURBOLINK COMPUTER, Marque déposée, importé par LINK FRANCE SA, Tel.: 72.33.06.48, Fax: 78.53.41.17

**LYON**  
**AZ COMPUTER**  
39 Bis Av. Lacassagne  
69003 LYON  
Tel: 72.33.06.48

**ST MAUR**  
**D.I.E.P**  
189 Bd de Créteil  
94100 St Maur des F.  
Tel: 48.86.17.19

**NANTES**  
**Microdiffusion44**  
17-18 Allée d'Orléans  
44000 NANTES  
Tel: 40.20.37.65

**VOUS ETES REVENDEUR**  
NOS PRODUITS VOUS INTERRESSENT  
VOUS SOUHAITEZ ENTRER DANS LE GROUPE  
**TURBOLINK.**  
CONTACTEZ NOUS : 72.33.06.48 POSTE 1

SERVICE LECTEURS N° 218

\* Tous nos prix s'entendent TTC, TurboLink, Landmark, DR-dos sont des marques déposées, La composition du matériel peut être modifiée sans préavis.

# PROJET TRON

**Une architecture ouverte, une famille de puces VLSI et un logiciel système destinés à révolutionner la façon d'utiliser les ordinateurs.**

Les ordinateurs sont aujourd'hui utilisés dans tous les produits imaginables, depuis les appareils domestiques jusqu'aux automobiles, aux calculateurs... Il n'existe pourtant aucun standard permettant de faire communiquer ces différents ordinateurs entre eux. Un effort de normalisation baptisé « TRON » (The Real-Time Operating System Nucleus que l'on peut traduire littéralement par Noyau des Systèmes d'Exploitation en Temps Réel) a pour

objectif d'établir un ensemble de normes communes pour l'échange de données, qui devrait faciliter la communication en temps réel entre tous ces ordinateurs. Les ordinateurs sont amenés à devenir de plus en plus nombreux et leur utilisation de plus en plus variée. S'ils peuvent travailler ensemble, tous ces ordinateurs vont aboutir à une puissance globale beaucoup plus importante, telle est la philosophie du projet TRON. Quelques normes dans ce domaine ont déjà été établies pour la communication PC-

mainframes et pour la conversion entre différents jeux de caractères.

Autre problème, resté jusqu'à présent totalement ignoré, est celui des standards pour le temps réel, pour le multiprocessing et pour la communication entre différents périphériques. Du côté utilisateur, cette absence est encore vivement ressentie. Etant donné l'incompatibilité régnant entre les différents systèmes existants, il est difficile d'imaginer un vaste réseau mondial reliant tous ces ordinateurs.

Le projet TRON est une réponse vaste et ambitieuse à tous ces problèmes. Déjà, un grand nombre de sociétés informatiques et de constructeurs de semi-conducteurs japonais y participent, ainsi qu'un grand nombre de sociétés américaines et européennes spécialisées aussi bien dans le logiciel que dans le matériel. Le nom de TRON est utilisé pour désigner le développement du concept tout entier et non pour désigner un produit spécifique. Le projet TRON inclut le développement d'une architecture ouverte, d'une famille de puces VLSI et d'un logiciel système.

Les créateurs du projet TRON considèrent qu'une architecture ouverte est essentielle et estiment que cet aspect mérite toute l'attention et l'approbation des constructeurs. C'est la raison pour laquelle toutes les spécifications TRON sont disponibles pour tous et exemptés de royalties. Le processus de normalisation de TRON est coordonné par une organisation à but non lucratif, l'association TRON, en coopération avec l'université de Tokyo.

Les trois aspects les plus importants du projet TRON sont le concept de systèmes répartis hautement fonctionnels, le logiciel système d'exploitation du PC TRON et l'unité centrale TRON.

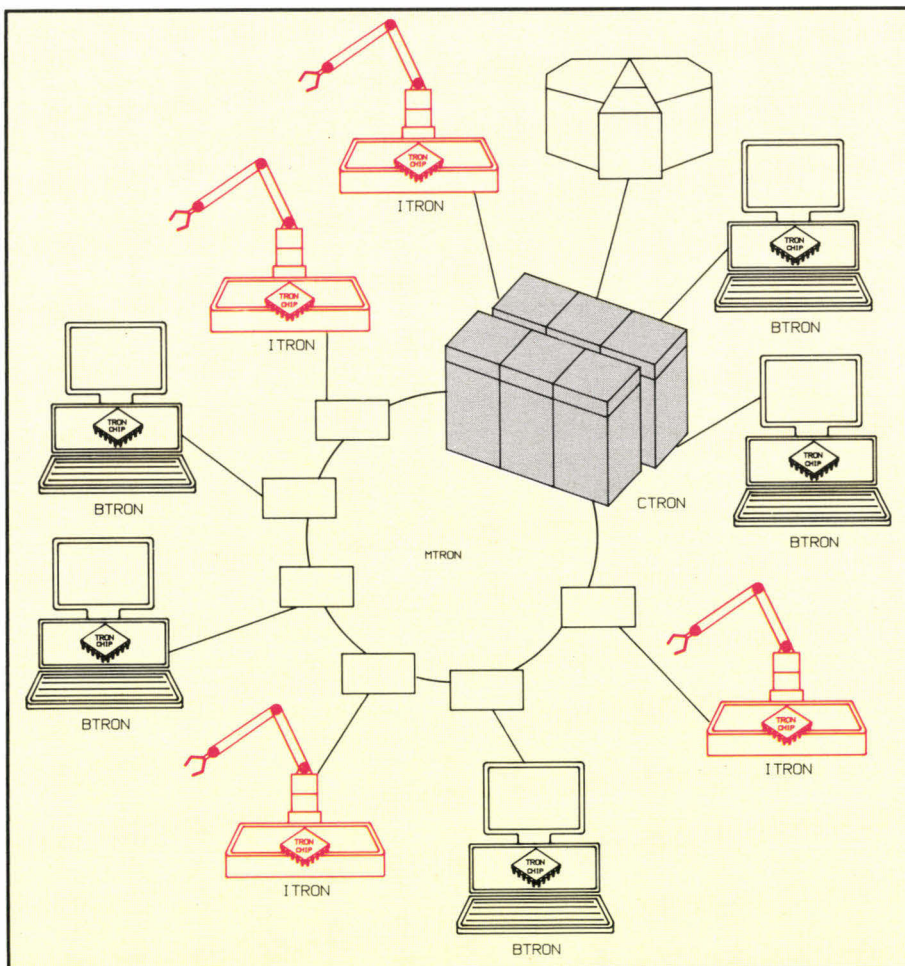

Fig. 1. - Dans le monde TRON, les stations de travail BTRON peuvent communiquer avec les ordinateurs industriels ITRON et partager des données avec un mainframe grâce au serveur de fichiers CTRON. Le réseau reliant ces différents objets « intelligents » s'appelle MTRON.

## Des systèmes répartis hautement fonctionnels

Jusqu'à l'arrivée des réseaux locaux et d'autres moyens facilitant l'échange de données entre ordinateurs de bureau, les PC ont uniquement été utilisés de façon autonome. Il existait cependant un moyen rudimentaire de communication de PC à PC : écrire les données sur une disquette et porter cette disquette manuellement vers un autre ordinateur. Mais généralement, le document réalisé sur une machine est difficilement réutilisable sur d'autres types de machines.

La même situation existe aujourd'hui pour les ordinateurs utilisés dans des systèmes intégrés tels que les micro-

processeurs, qui sont maintenant des composants standards de toute sorte de produits, depuis les fours à micro-ondes jusqu'aux magnétoscopes. Certains moyens rudimentaires de partage de données existent parfois, mais uniquement sur une base de cas par cas et en utilisant des produits spécialisés. Certains calculateurs avancés offrent par exemple des interfaces d'extension qui permettent d'échanger les données ASCII avec un PC et des dispositifs relativement grossiers existent pour la communication avec les magnétoscopes. Mais il n'existe rien de comparable à la simplicité de la connectivité, désormais disponible grâce aux réseaux locaux.

Le principal objectif du projet TRON est d'apporter ce concept de réseau à tous les ordinateurs, y compris ceux utilisés de façon intégrée dans des produits de consommation. L'Architecture Unifiée d'Application d'IBM (AUA) a un objectif similaire mais elle se limite aux systèmes informatiques traditionnels. Le système d'exploitation TRON, quant à lui, définit une architecture spécifique à de multiples applications, et couvre chacun des domaines d'utilisation des ordinateurs. Voici ces différents domaines :

- ITRON, pour les systèmes industriels intégrés ;
- BTRON, pour les stations de travail destinées à la gestion ;
- CTRON (central TRON), pour les grands serveurs de fichiers en environnement de réseau ;
- MTRON (macro TRON), pour l'interconnexion des « objets intelligents » et des super-ordinateurs personnels ou des stations de travail.

Chacune des sous-familles TRON est conçue pour être compatible avec les autres (voir **fig. 1**). Le modèle OSI ou système ouvert d'interconnexion constitue une bonne analogie pour les relations existant entre ces familles. Comme le modèle OSI, le projet TRON est divisé en couches : une couche correspondant au jeu d'instructions des processeurs, une couche correspondant au noyau du système d'exploitation (séparé entre les architectures I/B/C/MTRON), la couche de l'interpréteur de commandes du système et les applications. Tout comme pour le modèle OSI, le travail sur les couches TRON individuelles peut se faire indépendamment du travail sur les autres couches, tout en garantissant la cohérence du résultat final au niveau de l'architecture globale.

Les quatre noyaux de systèmes

d'exploitation séparés sont conçus pour répondre aux vastes catégories d'applications, qui nécessiteront l'interconnexion des ordinateurs du futur. Ces quatre noyaux sont utilisés indépendamment mais ils sont conçus pour échanger facilement des données.

## Les noyaux ITRON et CTRON

Dans le domaine industriel, les microprocesseurs utilisent des systèmes d'exploitation en temps réel. Aucun de ces systèmes d'exploitation n'a émergé en tant que standard, du moins de la façon dont Unix est devenu un standard de fait dans le domaine du développement de logiciel. ITRON est une tentative de création d'un tel standard pour le temps réel. Les applications industrielles exigent un temps de réponse court. Les spécifications ITRON ont été conçues en fonction de cette exigence. Utilisant une approche à deux niveaux pour la normalisation, ITRON cherche à obtenir un temps de réponse rapide avec un temps système très faible.

Au niveau supérieur, le projet TRON définit une interface logique, indépendante de la machine, qui englobe les aspects généraux des systèmes en temps réel tels que la communication entre tâches. Le second niveau est une composante dépendante de l'unité centrale ou de l'architecture, qui détermine les performances des systèmes en temps réel.

Les spécifications ITRON comprennent une large variété d'appels système, nombre d'entre eux pouvant être supprimés du noyau afin d'améliorer les performances d'une application spécifique. Par exemple, si ITRON spécifie des primitives de synchronisation des tâches pour les sémaphores, les indicateurs d'événements, les boîtes de courrier et d'autres composantes, une application peut n'utiliser que les sémaphores et supprimer tout à fait légalement toutes les autres primitives de synchronisation du noyau. CTRON est la spécification élaborée pour un système d'exploitation multi-utilisateur fonctionnant avec des machines et des réseaux reliés avec ITRON et BTRON.

CTRON est conçu pour les applications exigeant de très vastes bases de données et de très vastes stockages mémoire ou des processeurs extrêmement rapides. CTRON est également orienté vers un traitement très rapide et de très haute qualité de l'impression, des graphiques et de la voix.

□ UNE HORLOGE ( ILLUSTRATION )  
16K / 9 / 14 / 86

□ UNE HORLOGE ( ILLUSTRATION )  
16K / 9 / 14 / 86

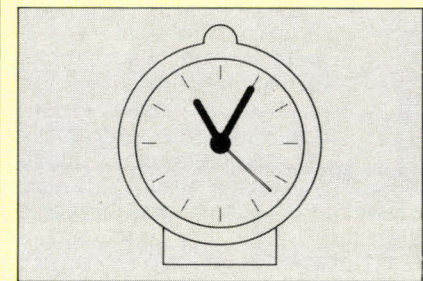

**Fig. 2.** - Un objet virtuel BTRON est normalement affiché sous forme de rectangle (a) qui, lorsqu'il est ouvert (b), affiche le contenu de l'objet réel vers lequel il pointe.

## Le noyau MTRON

On peut s'attendre à ce que les microprocesseurs seront présents dans une variété toujours plus grande de produits. Les murs des maisons TRON seront dotés de processeurs qui détecteront les variations de température et de pression, et enverront des informations aux fenêtres et aux portes contrôlées par microprocesseurs. Des ordinateurs TRON assureront le contrôle en temps réel d'un nombre énorme de processeurs appelés « objets intelligents », ces objets devant être compatibles avec les ordinateurs TRON. Le réseau intelligent qui servira à les relier s'appelle MTRON. Le langage de spécifications programmable, sous-jacent à cette architecture, a été baptisé TRON Universal Language System (TULS). Il rend possible la conception d'un ensemble de protocoles de communication standard, permettant de coordonner tous ces objets intelligents. L'objectif ultime du projet TRON est de bâtir un système réparti, hautement fonctionnel, reliant des milliards d'objets intelligents qui pourront donc fonctionner de concert.

## Le noyau BTRON

BTRON est la famille TRON qui sera finalement la plus importante pour l'industrie des stations de travail et des PC. C'est une spécification d'architecture ouverte pour des ordinateurs des-

tinés à être utilisés comme stations de travail personnelles, de façon aussi bien professionnelle que familiale. Ces futurs ordinateurs devant être faciles à utiliser, la conception BTRON apporte une attention toute particulière à l'interface utilisateur.

Les utilisateurs de systèmes à base de fenêtres, du type Macintosh ou encore Windows, seront familiarisés d'entrée avec les techniques de conception des interfaces utilisateurs de BTRON. Autre caractéristique BTRON qui sera particulièrement attrayante pour le marché international : la capacité à gérer de grands jeux de caractères. BTRON n'impose en effet aucune contrainte quant à la taille du jeu de caractères.

Les machines BTRON impliquant beaucoup plus d'interactions avec les utilisateurs que les autres familles TRON, les spécifications de l'interface utilisateur constituent la partie la plus critique de la conception. BTRON s'appuie sur les graphiques bit-map, et les entrées peuvent être réalisées soit au clavier, lequel est conçu de façon très ergonomique, soit avec un dispositif de pointage de type stylo, que les concepteurs du projet TRON considèrent supérieur à la souris.

De nouvelles applications, pour les ordinateurs construits autour du concept BTRON, ont été créées pour les utilisateurs de PC reliés en réseau avec d'autres types d'ordinateurs. Ces applications sont utilisées comme support pour l'échange d'informations et la présentation de documents.

Les spécifications BTRON intègrent le traitement d'un grand nombre de caractères différents dans un nombre de langages aussi vaste que possible (tous les caractères utilisés sur cette planète). A la différence des systèmes d'exploitation basés sur des caractères 8 bits, conçus uniquement pour gérer l'alphabet latin, les spécifications BTRON définissent une approche beaucoup plus généralisée du traitement du langage.

Les spécifications BTRON autorisent la coexistence de codes à 1 octet et à 2 octets. Un code à 1 octet permet l'utilisation de 28 - ou 256 - caractères. Cette caractéristique permet un stockage efficace des codes 8 bits destinés aux langages de type latin, tout en autorisant la représentation de grands jeux de caractères pour des langages tels que le japonais. Le système d'exploitation permet à chaque langage de choisir ces propres algorithmes pour la direction de l'écriture, les règles de formatage et les méthodes de saisie.

BTRON offre un format commun pour la représentation des données graphiques. Le système d'exploitation inclut des fonctionnalités de type hypertexte, telles qu'un processeur « outline » et la possibilité de relier des documents situés en différents endroits d'un réseau.

### Le modèle objet réel/objet virtuel de BTRON

Dans un système d'exploitation, le système de fichiers permet le stockage, la représentation et la gestion des données. La plupart des systèmes de fichiers se composent de données ASCII statiques, mémorisées dans des fichiers regroupés dans des répertoires. Sous Unix et MS-DOS par exemple, les répertoires sont eux-mêmes des fichiers qui peuvent être créés, supprimés et déplacés. Le système consiste en un jeu de spécifications conçues pour gérer efficacement les données dans le système d'exploitation BTRON.

BTRON mémorise un ensemble de données dans un objet réel référencé par des indicateurs multiples appelés objets virtuels. Un objet réel, comme un document traditionnel par exemple, peut contenir du texte et des illustrations. Des objets réels peuvent également contenir des objets virtuels (par exemple des pointeurs vers d'autres objets réels). Cette caractéristique, de type hypertexte, permet de structurer les données selon leurs composantes sémantiques.

Les objets virtuels apparaissent ordinairement comme des rectangles sur un affichage bit-map (voir fig. 2a). Ces rectangles peuvent être manipulés en les sélectionnant avec un dispositif de pointage. Lorsqu'un objet virtuel est ouvert (voir fig. 2b), il affiche le contenu de l'objet réel vers lequel il pointe (dans le cas de l'illustration, l'image graphique bit-map d'une horloge).

Dans le modèle objet réel/objet virtuel, un objet réel se compose d'enregistrements de longueurs variables et hiérarchisés, appelés segments. Il existe quatre types de segments standards : texte, figures, objets virtuels et fusen (un mot japonais à prononcer « fou-sen », qui correspond au concept d'étiquette autocollante).

Pour le transfert d'informations, le texte et les figures constituent des segments primitifs. Pour BTRON, le texte principal d'un objet doit être lisible. Ceci, plus la capacité à emboîter

des objets virtuels à l'intérieur d'objets réels, confère au système d'exploitation des caractéristiques de type hypertexte.

Il existe deux types d'objets réels différents, la différence tenant à la façon dont les segments sont mémorisés à l'intérieur des objets réels. Dans l'un de ces types d'objets, appelé « objet réel à une dimension » (ou objet réel « texte »), les segments sont mémorisés de façon séquentielle (voir fig. 3a). Dans le second type d'objet, l'objet appelé « objet réel à deux dimensions » (ou objet réel « figure »), les segments sont disposés selon deux dimensions qui se recouvrent (voir fig. 3b).

La figure 4 résume les fonctionnalités de base du modèle objet réel/objet virtuel :

- les données de l'objet réel peuvent être affichées en une ou deux dimensions.

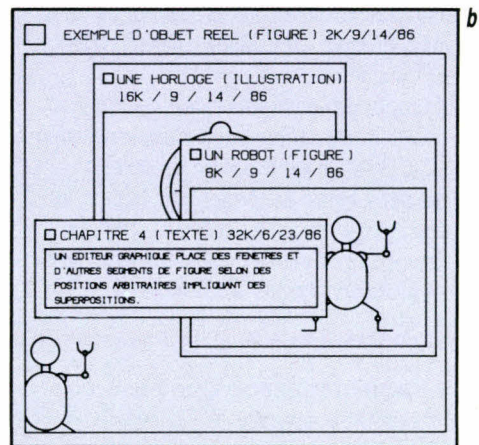
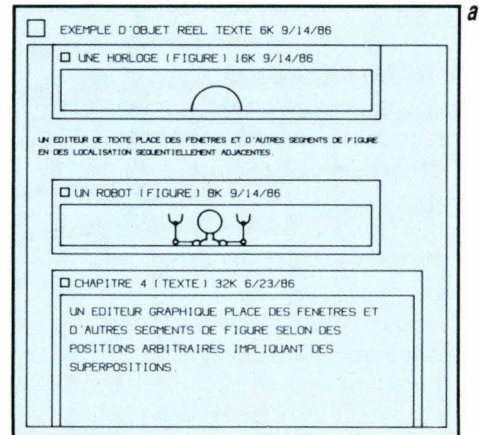

Fig. 3. - Avec BTRON, les objets réels à une dimension (ou objets réels texte) sont stockés de façon séquentielle (a), tandis que les objets réels à deux dimensions (ou objets réels figure) se présentent sous forme de superpositions à deux dimensions.

## LE PROJET TRON VA-T-IL REUSSIR ?

**L**e concept du projet TRON apparaît intéressant : une architecture ouverte permettant aux utilisateurs d'acheter librement des circuits intégrés, des composants et des périphériques et proposant des standards communs pour l'échange de données, permettant de rendre tout compatible avec tout. Mais comment ce concept va-t-il se comporter aux Etats-Unis et quel effet aura-t-il sur l'industrie informatique ?

Bien qu'il admette qu'il soit encore un peu tôt pour se prononcer, John Roach, président de Tandy, estime quant à lui que les chances de TRON sur le marché américain restent très incertaines. « Il y a déjà eu d'autres efforts dans ce sens, comme le projet MSX par exemple », souligne-t-il. Le projet MSX était destiné à rendre différents programmes compatibles avec des ordinateurs familiaux bas de gamme issus de constructeurs différents. « Les entreprises étaient censées construire un ensemble de machines compatibles. C'était ainsi qu'elles allaient attaquer le marché mondial au niveau du bas de gamme », se rappelle John Roach. Pour lui cependant, quiconque cherche à bâtir un nouveau système d'exploitation est de toute façon le bienvenu. « Le développement d'un nouveau système d'exploitation est davantage du domaine du challenge. Cela demande beaucoup de temps. OS/2 est encore à la recherche de sa masse critique. Unix est un concurrent encore relativement important. Je doute que la plupart d'entre nous l'apprécie à son plein potentiel. Il existe une quantité de ressources énormes derrière les systèmes d'exploitation américains tels qu'Unix. »

A propos de l'architecture ouverte du projet TRON, Roach déclare : « Fondamentalement, MS-DOS et Unix sont des architectures ouvertes. Même si le projet TRON réussit, lui aussi sera limité par les contraintes de son passé. » Le concept d'architecture ouverte mis en avant par le projet TRON incite de

nombreuses entreprises américaines à définir leur approche par rapport à ce projet, et à décider si elles vont ou non le mettre en œuvre ou utiliser les applications TRON. Ron Waters, directeur d'Advanced Micro Devices, estime que, compte tenu de la croissance du marché japonais, le projet TRON devrait être un succès majeur au Japon. Avec un marché de l'éducation prêt à éclore, de près de 10 millions d'ordinateurs, les chances de succès du projet TRON au Japon sont assurées. Mais, indique Ron Waters, « je ne pense pas que cela marchera aux Etats-Unis. Nous avons aujourd'hui des possibilités de traitement intégré très compétitives et qui offrent d'excellentes performances. Nos programmes et nos microprocesseurs continuent à offrir des performances supérieures aux réalisations actuelles du projet TRON et nous avons la possibilité de faire tourner les applications TRON sans utiliser les circuits TRON. »

Le fait que le projet TRON intègre des puces VLSI, un logiciel système et une architecture ouverte fait dire à Larry Woodson, de Texas Instruments : « Ce projet a tous les éléments nécessaires pour réussir, des outils et un logiciel complet sont en développement pour permettre à l'architecture d'être commercialisée sur une base mondiale. De plus, les Japonais sont en train de développer une infrastructure permettant de mettre en œuvre le projet TRON dans des produits majeurs. Déjà des réalisations matérielles et logicielles sont disponibles, donc c'est un projet tout à fait réel. »

Michael Dell, président de Dell Computers, indique que, pour sa prochaine génération d'ordinateurs, sa firme n'a pas défini de stratégie par rapport à l'utilisation de la technologie TRON. « Je ne pense pas que le projet TRON aura un impact important sur les micro-ordinateurs pour le moment. Dans ce pays, nous avons un marché immensément compétitif pour les microprocesseurs. Ce marché est basé sur des standards qui ont déjà été établis. En tant que moteur de

processeur, le projet TRON n'offre pas d'avantages spécifiques par rapport aux processeurs mis au point par plusieurs autres entreprises américaines importantes. A l'heure actuelle, nous n'avons aucun moyen de prédire un changement de situation au niveau des prix afin de rendre ce projet compétitif au niveau des machines japonaises. »

### Le problème de la compatibilité

Des entreprises japonaises, Mitsubishi, Fujitsu et Hitachi, ont déjà mis en œuvre l'architecture TRON. Cette tâche a été simplifiée par la normalisation et les spécifications du projet TRON pour les registres, les entrées/sorties, le jeu d'instructions et les modes d'adressage. Selon Charles Glenn, responsable de ce projet pour les microprocesseurs Gmicro 32 bits de Fujitsu conformes à la norme TRON et pour les périphériques, le projet TRON assurera la compatibilité des différentes architectures mises en œuvre à l'intérieur de l'architecture TRON. Cette validation signifiera essentiellement que l'architecture sera capable de faire tourner l'ensemble des logiciels TRON. De nombreux constructeurs japonais soutiennent cette architecture, indique Charles Glenn, par conséquent, « ils en feront un succès. Cette architecture présente des avantages importants ». Jeff Nutt, responsable du marketing des unités centrales chez Motorola, estime que le projet TRON n'est pas appelé à jouer un rôle important, pour au moins une raison : « Il y aura des mises en œuvre différentes et peut-être incompatibles réalisées par différentes entreprises. Pour rendre ses produits différents des autres, une firme fera la même chose que ce qui se passe à l'heure actuelle, c'est-à-dire qu'elle ajoutera ses propres fonctions ou améliorations au produit. Ces produits « gonflés » pourront donc s'avérer aussi incompatibles que certains des produits actuellement sur le marché. » ■

Janet J. Barron

- plusieurs fenêtres peuvent être superposées sur les données de l'objet réel.
- les relations avec l'objet réel sont gérées par un réseau de pointeurs.
- les objets sont reliés soit par des objets virtuels, soit par des objets virtuels ouverts.

Comme avec le système d'exploita-

tion du Macintosh, il est possible de lancer une application BTRON, en spécifiant un objet réel à traiter et en laissant le système déterminer l'application correspondante. Dans ce sens, l'environnement BTRON ressemble aux systèmes orientés objet utilisés sur les PC et les stations de travail.

En réalité, le modèle de données

BTRON ressemble davantage à la méthode conventionnelle de séparation des données et des programmes, parce qu'il permet également la relation opposée : différentes applications peuvent être utilisées pour le même objet réel. Cette relation est possible parce qu'un objet réel « sait » quelles sont les applications qu'il permet d'ap-

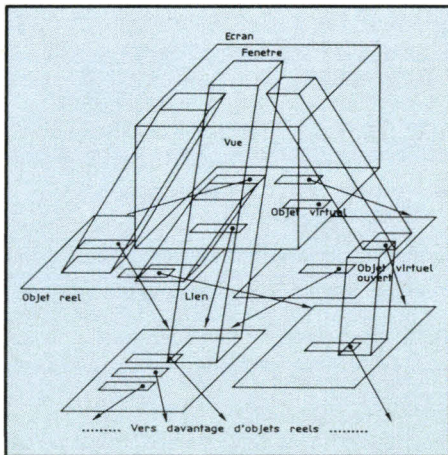

**Fig. 4. - Toutes les données BTRON sont stockées dans une structure hiérarchique objet réel/objet virtuel. Les objets réels peuvent être reliés arbitrairement et les objets virtuels qu'ils contiennent peuvent être emboîtés jusqu'à un niveau quelconque.**

peeler. Ce savoir est mémorisé dans le segment fonction fusen, qui contient les paramètres nécessaires à la liaison avec le programme d'application.

Avec l'éditeur de base, il est possible de modifier le fusen et d'en tirer toute une variété de caractéristiques incluant la capacité à spécifier les paramètres par défaut et à appeler automatiquement les programmes.

Une autre direction importante du projet TRON consiste à assurer la compatibilité efficace et libre des données entre tous les ordinateurs. BTRON utilise un modèle appelé TAD (TRON Application Data Bus), concept autorisant ce type d'échange de données. L'objectif du protocole BTRON TAD est de définir la structure d'enregistrement correspondant à chaque segment dans un objet réel. Les applications TRON devront se conformer à ce protocole TAD. Par conséquent, un objet réel créé par un tableur pourra être lu par un traitement de texte en tant que données numériques de texte, ou bien un objet réel créé par un programme graphique pourra être lu par un éditeur graphique.

Sur les ordinateurs traditionnels, la compatibilité générale des données est la plupart du temps uniquement garantie au niveau du texte ASCII. Les données des feuilles de calcul issues de Lotus 1-2-3 par exemple, peuvent être chargées sur la plupart des traitements de texte ou de programmes de communication, uniquement après avoir été dépouillées de leurs caractéristiques de formatage et transformées en texte brut, perdant ainsi leur contenu numérique essentiel.

Avec BTRON, toutes les données sont divisées en deux parties : une partie pouvant être partagée et une partie spécifique à l'application ; les données partagées sont standardisées par le protocole TAD. Les textes et les figures peuvent toujours être partagés parmi les applications, ils sont donc stockés dans des segments différents de l'objet réel. Les données spécifiques aux applications, telles que les informations décrivant l'application et les paramètres nécessaires pour lire les données, sont stockées dans le segment fusen.

### **L'unité centrale standard TRON**

Les langages de programmation tels que le C et le Pascal bénéficient d'un environnement de développement véritablement optimisé. Ceci tient au fait que les sociétés développant les compilateurs bâtissent leurs systèmes en fonction de spécifications communes et sont par conséquent en concurrence les unes avec les autres. Les applications multiconstructeurs encouragent également le large développement de programmes écrits dans un langage commun.

On constate une situation exactement inverse avec les architectures d'unités centrales actuelles, où les jeux d'instructions restent généralement la propriété des constructeurs.

Cette situation tend à décourager l'innovation, tout simplement parce que le constructeur doit concevoir sa nouvelle unité centrale en tenant compte du logiciel d'exploitation actuellement utilisé par ses clients.

Le projet TRON cherche à modifier cette situation et propose un jeu d'instructions pour une unité centrale standard, appartenant au domaine public, et conçu pour le système d'exploitation TRON. L'architecture d'unité centrale actuelle, baptisée CHIP32, offre un adressage 32 bits compatible en amont avec les modes d'adressage 48 bits et 64 bits des futures versions CHIP48 et CHIP64. Hitachi a déjà produit une première génération de CHIP32 appelée Gmicro/200 (voir fig. 5 et 6).

Le projet TRON est en opposition avec la montée récente de l'architecture RISC, illustrée par les spécifications SPARC de Sun Microsystems, ainsi que les systèmes de même type mis au point par Hewlett Packard et IBM. Les instructions TRON sont de très haut niveau et la mise en œuvre, par l'unité centrale, du jeu d'instructions TRON est parmi les plus complexes jamais réalisées.

Ce qui ne veut pas dire pour autant que le projet TRON correspond à une architecture CISC traditionnelle (Complex-Instruction-Set Computer). Cette architecture inclut des instructions de très haut niveau, destinées à être utilisées par un compilateur ou un sys-

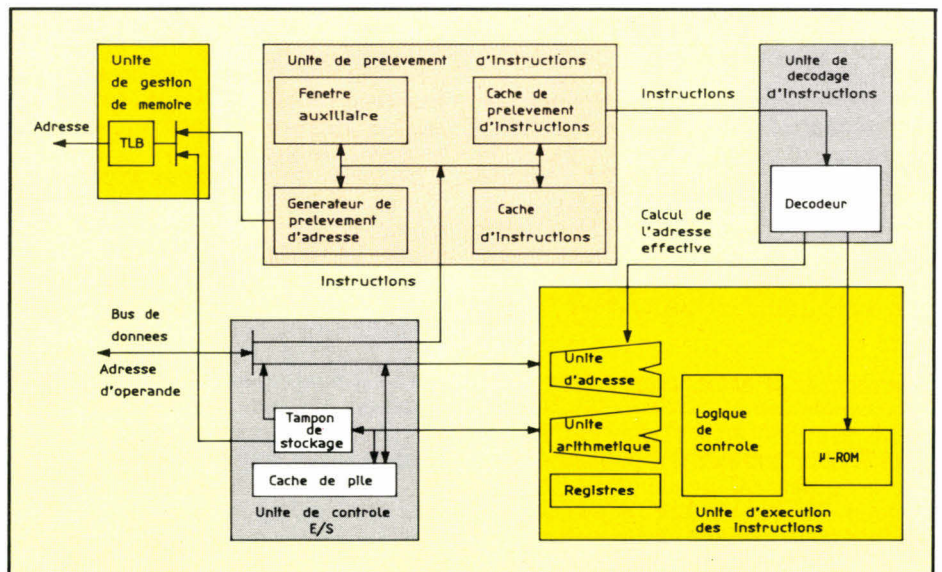

**Fig. 5. - Le Gmicro/200, première génération d'unités centrales TRON, fournit un adressage 32 bits qui est compatible en amont avec les modes d'adressage futurs 48 et 64 bits. La structure interne du Gmicro/200 fournit un jeu d'instructions très orthogonal. La symétrie des opérands permet de les associer selon n'importe quel ordre.**

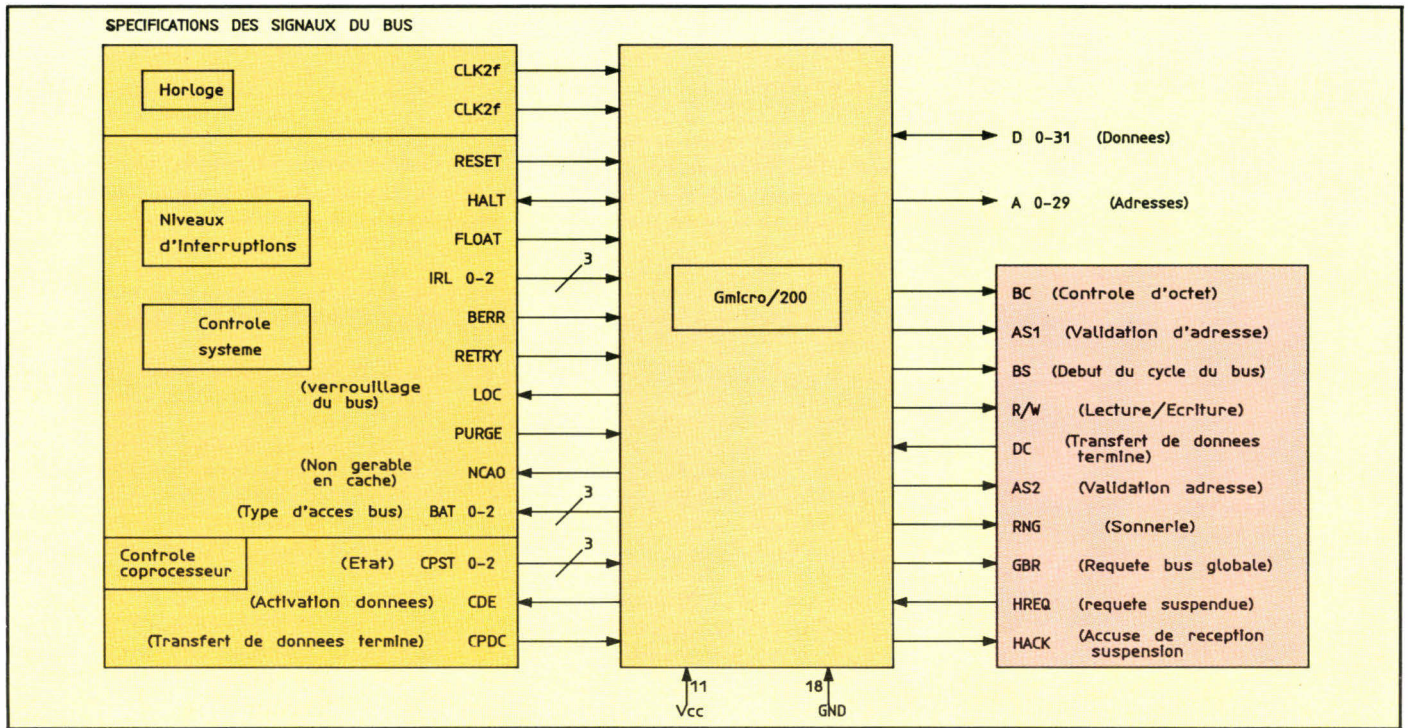

Fig. 6. - Les spécifications de signaux du bus pour le Gmicro/200. Ce jeu d'instructions offre une solution élégante pour gérer les interruptions, incluant la gestion des erreurs et de la mémoire virtuelle.

tème d'exploitation. Mais elle diminue la longueur et la vitesse d'un grand nombre des instructions les plus courantes pour les rendre totalement compétitives par rapport à l'architecture RISC. En d'autres termes, elle cherche à associer la simplicité et la rapidité du RISC à la facilité de programmation du CISC.

Le microprocesseur TRON est destiné à un processeur à usage universel qui soit aussi bien adapté aux stations de travail de haut niveau qu'aux ordinateurs intégrés de petite échelle. Le but essentiel est d'attendre d'excellentes performances (par comparaison avec d'autres processeurs, y compris les processeurs RISC), mais le rôle universel de TRON l'autorise également à bénéficier d'outils de développement facilitant l'écriture de programmes qui sont largement disponibles.

### Instructions orientées compilateur

Le jeu d'instructions TRON est conçu pour faciliter le développement de compilateurs de langage de haut niveau. Dans la mesure du possible, le format pour les opérandes reste identique pour toutes les instructions avec un minimum de cas spécifiques. La mémoire est traitée comme un espace adresse continu sans registre de segment. Il n'y a pas de distinction entre les registres d'adresses et de données, comme c'est le cas pour certains

processeurs.

Pour permettre au compilateur de générer un code objet efficace, tous les registres sont des registres généraux ayant les mêmes fonctions et la même longueur. La symétrie parmi les instructions rend plus facile l'affectation de variables et d'espaces de travail de programmation, si bien que les instructions TRON ont été rendues aussi symétriques que possible. Les 16 registres à usage universel ont les mêmes fonctions, et de nombreuses restrictions, par rapport aux dimensions et aux modes d'adressage disponibles, ont été supprimées.

De plus, il existe deux types d'instructions orientées compilateur qui n'existent pas sur d'autres processeurs. Il s'agit d'une part du mode d'adressage chaîné et d'autre part des opérations arithmétiques sur différentes tailles de données.

Le mode d'adressage chaîné génère un mode d'adressage complexe, associant un grand nombre de primitives d'adressage. Par exemple, une séquence d'instructions de ce type :

```
mov @(8,fp), r1
mov @(r1), r1
mov @(r1), r1
mov @(r1), r1
```

peut être remplacée par l'instruction simple :

```
mov @(@(@(@8,fp))), r1
```

Cette fonction peut être particulièrement utile pour les références entre modules.

La fonction d'opérations arithmétiques sur différentes tailles de données rend les données d'opérandes symétriques par rapport à la taille. Avec cette caractéristique, des données 32 bits peuvent être multipliées par des données 8 bits à l'aide d'une seule instruction, ce qui peut être très utile lors de la compilation d'un langage tel que le C, qui convertit fréquemment les types de données. Un processeur dépourvu de cette fonction a besoin d'une instruction supplémentaire pour agrandir les données plus petites à la taille des données plus larges qui, à leur tour, nécessitent l'affectation des registres dans le compilateur.

### Support du système d'exploitation

Généralement, les jeux d'instructions de l'unité centrale sont conçus indépendamment du système d'exploitation. L'unité centrale de TRON a été conçue avec des instructions spécialisées, destinées à supporter à la fois les exigences des ordinateurs intégrés ITRON et celles des stations de travail à hautes performances BTRON. Ces instructions de haut niveau sont utilisées pour la commutation de contexte (LDCTX et STCTX), pour la gestion des files d'attente (QSCH, QINS et QDEL), les manipulations bit-map (BVPAT, BVMAP et BVCPY) et les instructions de chaînage (SSCH, SMOV, SCPY et SSTR).

Sur d'autres architectures d'unité centrale, un grand nombre de ces fonctions sont gérées par des coprocesseurs. Les fonctions bit-map sont souvent gérées par les coprocesseurs graphiques. Mais la communication entre le processeur principal et le coprocesseur nécessite un chemin de données très large, et le temps système résultant peut entraîner des problèmes de performances. L'unité centrale TRON ayant été conçue avec le système d'exploitation, il n'est pas nécessaire d'isoler le traitement graphique des autres fonctions. Les fonctions bit-map deviennent ainsi partie intégrante du jeu d'instructions.

### Les implications du projet TRON

L'énorme marché américain du logiciel et du matériel a toujours été suffisamment vaste pour la plupart des développeurs. Ceux-ci n'ont donc jamais eu à considérer le marché international comme un point de départ potentiel pour de nouveaux standards logiciels et matériels. Deux autres facteurs expliquent les origines japo-

naises du projet TRON. La domination, d'une part, des Japonais sur le marché de la consommation électronique et, d'autre part, le désir de fournir pour les produits domestiques des systèmes répartis hautement fonctionnels ne se limitant pas aux PC.

Les sociétés de développement américaines ont déjà commencé à explorer le potentiel de TRON en tant que moyen d'exportation des logiciels vers le Japon, dont le marché reste largement secondaire par rapport à celui des Etats-Unis depuis plusieurs années. Avant BTRON, les logiciels PC japonais étaient, pour la plupart, limités aux programmes destinés aux ordinateurs personnels MS-DOS (le Macintosh représente uniquement un pour cent du marché japonais). La possibilité d'un concurrent japonais de type Macintosh devrait ouvrir des opportunités lucratives aux sociétés américaines, depuis longtemps expertes en matière d'interfaces conviviales.

TRON est peut-être le langage le plus indépendant de l'architecture de l'ordinateur, situation qui devrait faciliter le portage des applications de langue anglaise vers le japonais.

La présence du projet TRON se fera certainement sentir dans le marché émergent de l'éducation, récemment créé par le ministère japonais de l'Education qui vient d'annoncer l'obligation pour toutes les écoles publiques d'utiliser des ordinateurs. Cette annonce crée un marché de plus de 10 millions de machines pour le milieu des années 1990.

L'impact direct de TRON sur l'industrie américaine des PC ne se fera probablement pas sentir avant plusieurs années. En revanche, des applications domestiques compatibles MR-TRON et ITRON seront bientôt largement disponibles dans les produits japonais. Le fait de faciliter la connexion des PC TRON avec les produits TRON pourrait constituer une étape importante permettant au projet TRON de bénéficier d'une part non négligeable du marché américain des PC au cours des années 1990. ■

**Ken Sakamura et Richard Sprague**  
(traduit de l'américain par Sylvie Landès)

Reproduit avec la permission de Byte, avril 1989,  
une publication McGraw-Hill Inc.

## TOUTES LES CLÉS NE SE RESSEMBLENT PAS...

- Depuis 6 ans, MICROPHAR a vendu plus de 350000 clés à 1800 SSII et grandes entreprises. Ce succès atteste du sérieux et de la pérennité de nos prestations.
- Toutes nos clés possèdent un câblage interne personnalisé par client : le niveau de sécurité en est considérablement renforcé.
- La conception et la fabrication (composants CMS) sont intégralement réalisées par MICROPHAR afin d'offrir fiabilité et rapidité d'adaptation aux nouvelles machines.
- Une assistance technique structurée maintient en permanence notre système de protection dans plus de 55 langages de programmation sous DOS, XENIX, OS/2, et WINDOWS.
- Nos clés possèdent un haut niveau de compatibilité et sont disponibles dans huit couleurs différentes (avec marquage individualisé optionnel).

Notre gamme de produits de protection de logiciels :

- Une clé électronique contre le piratage
- Une clé à mémoire pour la protection sophistiquée, la location de logiciels, la protection de modules complémentaires et toute utilisation nécessitant un compteur (mémorisation de dates, mot de passe, etc.).
  - 31 mots de 16 bits disponibles en lecture et écriture
  - 31 mots de 16 bits réservés au contrôle des opérations d'écriture
  - Possibilité d'écriture (sans adaptateur), même chez l'utilisateur final.

— La clé à mémoire est disponible sur MACINTOSH.

— Une clé à MICROPROCESSEUR pour micros, minis et toutes machines disposant d'un port série.



**MICROPHAR**, leader européen des protections matérielles sur micro-ordinateurs, est distribué dans 11 pays d'Europe et d'Amérique.

42, avenue Sainte-Foy - 92200 Neuilly-sur-Seine - Tél. : (1) 47.38.21.21

SERVICE LECTEURS N° 219

# LIBRAIRIE PARISIENNE DE LA RADIO



VOUS CHERCHEZ  
UN LIVRE...

...SUR  
L'INFORMATIQUE ?



**U**NE GRANDE LIBRAIRIE  
GENERALE Rive droite  
spécialisée en  
INFORMATIQUE et ELECTRONIQUE  
à votre service !

La Librairie Parisienne de la Radio consacre une grande partie de son activité aux ouvrages techniques, et vous propose un rayon des plus complets ainsi que les nouveautés les plus récentes : 1 000 volumes référencés en électronique / 2 000 en informatique !

**Des éditeurs techniques prestigieux en rayon :** ETSF, éd. RADIO, DUNOD, MASSON, EYROLLES, Publitronic, Micro-Application, Sybex, P.S.I., Mc Graw-Hill, Bordas, etc. « LE SERVICE PLUS DATA BOOK » TEXAS Instrument, Thomson, INTEL, ECA.



POUR TOUT RENSEIGNEMENTS  
APPELEZ AU

16 (1) 48 78 09 92

LIBRAIRIE PARISIENNE  
DE LA RADIO

43, rue de Dunkerque  
75010 PARIS - Métro : Gare du Nord  
Parking à proximité  
Horaires d'ouverture :  
Tous les jours de 10 h à 19 h, sauf Dimanche

NOM \_\_\_\_\_  
PRENOM \_\_\_\_\_  
ADRESSE \_\_\_\_\_

CODE POSTAL

VILLE

5

Sur présentation de ce coupon, une remise de 5 % vous sera effectuée à la caisse pour tout achat d'ouvrage. Offre non cumulable. Pour bénéficier de cette remise veuillez inscrire lisiblement vos coordonnées ci-contre.

# FIRST

électronique

# TOUT LE STOCK MICRO THOMSON EST CHEZ FIRST ELECTRONIQUE

## THOMSON TO16 PC

Complet avec lecteur de disquettes, 512 K RAM et moniteur mono 12" TTL Haute résolution

### 3 990 F TTC

Avec moniteur couleur 4 990 F TTC

## THOMSON TO8D

Avec moniteur couleur

### 2 990 F TTC

PROMOTION SPECIALE pour CONFIGURATIONS TO8D Pack de 32 logiciels de jeux Tous les Bests-sellers : 495 F TTC

## GRATUIT

### GRATUIT !

Carte modem KX TEL II avec logiciel de communication. Monté et Testé. (Valeur 1 500 F).

### THOMSON PC XT

Avec moniteur monochrome 4 590 F TTC

Avec moniteur couleur 5 590 F TTC

### THOMSON PC XT/HD

Avec moniteur monochrome et disque dur 20 Mo 6 990 F TTC

Avec moniteur couleur et disque dur 20 Mo 7 990 F TTC

Avec moniteur et carte EGA +DD20Mo 9 850 F TTC

### DISQUES DURS

Carte disque dur pour PC/XT 20 Mo 2 490 F TTC

Carte DD 32 Mo 3 490 F TTC

Carte DD 40 Mo 3 990 F TTC

### MONITEURS THOMSON

12" Monochrome bi-fréquence pour PC, PCM et compat. 795 F TTC

14" Couleur CGA, pour PC, PCM et compatibles 1 750 F TTC

14" EGA Couleur avec socle pour PC, PCM et compat. 2 790 F TTC

MC9J-936 Moniteur couleur pour MO/TO PRIX FIRST 1 850 F TTC

Carte EGA+ Résolution 650x480 PRIX FOU 1 290 F TTC

### EXTENSIONS MO/TO

Extension mémoire 64 K pour TO7-70 350 F TTC

Cartouche RAM Nano réseau MO 5 450 F TTC

Extension pour MO5/Lecteur Quick disk et logiciel Jane 395 F TTC

Incrustation images vidéo 295 F TTC

Modem 1200/75Bds/Emulation minitel TO7 295 F TTC

Rubans d'imprimantes (indiquez le modèle) 95 F TTC

Crayon optique pour gamme TO8/TO9 95 F TTC

JOYSTICK pr MO/TO 95 F TTC

### ENFIN DISPONIBLE !

SOURIS pour gamme TO8/TO9/MO 350 F TTC

### LECTEURS DE DISQUETTES

Lecteur 5"1/4, 360 K, pour TO16, PC et PCM 950 F TTC

Lecteur 3"1/2, 320 K, pour TO9 650 F TTC

Lecteur 3"1/2, 640 K pour MO5, TO8, MO6, TO7, TO7-70, TO 16 1 195 F TTC

Lecteur enregistreur de cassettes pour TO7 et TO7-70 395 F TTC

Lecteur enregistreur de cassettes pour MO5 295 F TTC

### DISQUETTES NEUTRES

5"1/4 DF DD 96 TPI La boîte de 10 29 F TTC

5"1/4 DF/DD Hte Densité 1,2 Mo LA boîte de 10 79 F TTC

3"1/2 DF DD 135 TPI La boîte de 10 95 F TTC

3"1/2 DF/DD Hte Densité 1,44 Mo La boîte de 10 189 F TTC

2,8" pour lecteur QDD La boîte de 10 250 F TTC

### CABLES ET ACCESSOIRES

Câble CI 1436 pour séries MO5, MO6, TO8, TO9 120 F TTC

Câble CI 8020 pour séries MO5, TO7, TO7-70 95 F TTC

Connection ordinateur THOMSON vers périphériques RS232 295 F TTC

### IMPRIMANTES

PROMO THOMSON PR 90/612 M 120 cps/80 col. Pour gamme MO/TO + Câble 2 495 F TTC

THOMSON PR 90-055 40 col. pr TO7/TO8/TO9/MO5/6 450 F TTC

PANASONIC KHR 1081 120 cps/80 col. + Câble 1 890 F TTC

PANASONIC KHR 1180 190 cps/80 col. + Câble 2 790 F TTC

**ENFIN DISPONIBLE**  
Le catalogue **MICRO THOMSON** pour MO5/MO6/TO7/TO8/TO9  
Tous les matériels encore disponibles sur gamme MO/TO  
Tous les logiciels éducatifs et tous les jeux introuvables  
Tous les périphériques existants et les matériels pour réseaux et nano réseaux  
Envol gratuit sur simple demande au 47 89 15 11  
ou disponible dans nos points de vente



**BON DE COMMANDE** MS 03/90

DÉSIGNATION	NOMBRE	PRIX
FORFAIT PORT ET EMBALLAGE <small>Scut imprimantes, Moniteurs, U.C./Port d'I.</small>	Jusqu'à 5 k	50 F
TOTAL		

Reglement : comptant joint à la commande

NOM \_\_\_\_\_ DATE \_\_\_\_\_

ADRESSE \_\_\_\_\_

\*Sauf certains matériels.

Photos non contractuelles

Nos prix peuvent être changés sans préavis et ne sont valables que pour le mois en cou

SERVICE LECTEURS N° 220

FIRST ELECTRONIQUE VOUS ACCUEILLE du lundi au samedi de 10 h à 19 h

A COURBEVOIE : 124, Bd de Verdun (parking gratuit sur place) Tél 47 89 15 11

A PARIS 11<sup>ème</sup> : 113, Avenue Parmentier Tél 43 57 09 46

A PARIS 15<sup>ème</sup> : 332, rue Lecourbe Tél 45 54 62 14

Cherchez Chateaur

à renvoyer rempli et signé à  
FIRST ELECTRONIQUE  
124, bd de Verdun  
92400 Courbevoie

Carte Aurore



# TEC COMPUTER

Les prix de nos XT et AT 286 sont si bas que nous ne les communiquons pas afin d'éviter tout problème avec nos concurrents.

**NOUVEAU**

## TEC-486 25 MHz

- Microprocesseur 80486 25 Mhz
- ◊ Boîtier vertical + alimentation 230 W
- ◊ Mémoire cache 64 Ko ext. à 125 Ko
- ◊ 4 Mo RAM extensible à 16 Mo - EMS 4.0
- ◊ Carte contrôleur ESDI
- ◊ 1 Disque dur 120 Mo - 28 ms (NEC)
- ◊ 2 Lecteurs: 5"1/4-1,2 Mo - 3"1/2-1,44 Mo
- ◊ 2 Ports série et 1 port parallèle
- ◊ 1 Clavier 102 touches AZERTY
- ◊ 1 MS-DOS 4.01 en français avec licence, GW-Basic
- ◊ 1 carte VGA 16 bits (1024x768)/512 Ko

avec moniteur couleur VGA SONY

**53.508 HT / 63.460,50 TTC**

avec moniteur couleur multiscan SONY

**55.460 HT / 65.775,56 TTC**

## TEC-386SX 16 MHz

- Microprocesseur 80386SX P9
- ◊ Boîtier New Case - alimentation 200 watts
- ◊ 1 Mo RAM extensible à 8 Mo - EMS 4.0
- ◊ 1 Lecteur 5"1/4 - 1,2 Mo
- ◊ 1 Port série et 1 port parallèle
- ◊ 1 MS-DOS 4.01 en français avec licence, GW-Basic
- ◊ 1 Clavier XT/AT 102 touches

Option : Prix TTC	Monochrome	Couleur EGA	Couleur VGA
Disque dur 20 Mo	11 280 F	14 580 F	16 055 F
Disque dur 40 Mo	12 800 F	16 100 F	18 055 F

## TEC-386 20 MHz

- Microprocesseur Intel 80386-20
- ◊ Boîtier New Case - alimentation 200 watts
- ◊ 1 Mo RAM extensible à 8 Mo - EMS 4.0
- ◊ 1 Lecteur 5"1/4 - 1,2 Mo
- ◊ 2 Ports série et 1 port parallèle
- ◊ 1 MS-DOS 4.01 en français avec licence, GW-Basic
- ◊ 1 Clavier XT/AT 102 touches

Option : Prix TTC	Monochrome	Couleur EGA	Couleur VGA
Disque dur 40 Mo	17 048 F	20 148 F	21 048 F
Disque dur 80 Mo	19 048 F	22 148 F	23 048 F
Disque Dur 120 Mo	21 648 F	24 748 F	25 648 F

## TEC-386 25 MHz

- Microprocesseur Intel 80386-25
- ◊ Boîtier vertical - Alimentation 200 watts
- ◊ 1 Mo RAM extensible à 8 Mo - EMS 4.0
- ◊ 64 Ko mémoire cache
- ◊ 1 Lecteur 5"1/4 - 1,2 Mo
- ◊ 2 Ports série et 1 port parallèle
- ◊ 1 MS-DOS 4.01 en français avec licence, GW-Basic
- ◊ 1 Clavier XT/AT 102 touches

Option : Prix TTC	Monochrome	Couleur EGA	Couleur VGA
Disque dur 40 Mo	24 500 F	26 990 F	27 890 F
Disque dur 80 Mo	26 500 F	28 990 F	29 890 F
Disque Dur 120 Mo	29 325 F	31 815 F	32 715 F

**GARANTIE 1 AN PIECES & MAIN D'OEUVRE.**

Horaires d'ouverture du lundi au samedi de 9 h à 19 h 30

**TEC COMPUTER**  
 11, Bis Bld Raimbaldi  
 06000 NICE  
 ☎ 93 80 45 76  
 Fax 93 80 46 23

**ASIA STAR COMPUTER**  
 28 Av. de Saint-Ouen  
 75018 PARIS  
 ☎ 43 87 36 03  
 Fax 40 08 00 74  
 Métro: La Fourche

**SULLIVANS**  
 ENTREPRISE FRANCE  
 83 Rue de Tolbiac  
 75013 PARIS  
 ☎ 45 70 99 39 / Fax: 45 70 95 05

**HORNET COMPUTER**  
 INTERNATIONAL  
 144 Av. de Stalingrad  
 94240 L'Hay Les Roses  
 ☎ 46 75 99 33 / Fax: 46 87 40 30

### CARTE MERE ( 0 K RAM)

	HT	TTC
Turbo XT 4,77/10 Mhz	548,06	650
AT 80286-10 6/10 Mhz	1.475,55	1.750
AT 80286-12 8/12 Mhz	1.593,59	1.890
AT 80286-16 8/16 Mhz	2.681,28	3.180
AT 80386-20 8/20 Mhz	6.222,60	7.380
AT 80386-25 10/25 Mhz	11.703,20	13.880
AT 80386-SX 16 Mhz	3.390,39	4.021

### DISQUE DUR

20 Mo 65 ms (Seagate)	1.424,96	1.690
40 Mo 28 ms (Seagate)	2.689,71	3.190
40 Mo 28 ms (NEC)	3.111,30	3.690
80 Mo 28 ms (Seagate)		⊞
120 Mo 28 ms (NEC)		⊞
Kit 20 Mo+carte Ctrl+ cables	1.720,07	2.040

### MONITEURS

14" Bifréquence ambre	826,31	980
14" couleur EGA (TWC)	2.428,33	2.880
14" couleur VGA (TWC)	2.934,23	3.480
19" couleur VGA (SAMPO)	7.158,52	8.490

### LECTEURS DE DISQUETTES

5"1/4 - 360 Ko (Mits, Teac)	497,47	590
5"1/4 - 1,2 Mo (Mits, Teac)	581,79	690
3"1/2 - 720 Ko (Sony), av. berc. 5"1/4	497,47	590
3"1/2 - 1,44 Mo (Sony), av. berc. 5"1/4	666,10	790

### CLAVIERS

XT/AT 102 touches Azerty	320,40	380
AT 102 touches/boule roulante	742,00	880

### CARTES GRAPHIQUES

Mono + sortie // (720x348)	324,62	385
CGA + sortie // (640x200)	324,62	385
EGA (640x480)	834,74	990
VGA 8 Bits (800x600), 256 Ko	1.172,00	1.390
VGA 16 Bits (1024x768), 256 Ko	1.256,32	1.490

### BOITIERS & ALIMENTATIONS

Boîtier Turbo XT & alimentation 150 W	623,38	750
Boîtier Baby AT & alimentation 150 W	834,74	990
Boîtier New Case & alimentation 200 W	1.003,37	1.190
Boîtier Mini Tour & alimentation 200 W	1.087,69	1.290
Classique Tour & alimentation 200 W	1.509,27	1.790

### IMPRIMANTE

STAR LC10	1.593,59	1.890
-----------	----------	-------

### SOURIS & SCANNERS

Mouse compatible MS PC/XT/AT, avec Dr Halo, tapis et support	295,11	350
Artescan scanner 400 dpi	1.500,84	1.780

### LOGICIELS

Microsoft Word 5 PC	2.842,66	3.490
Microsoft Exel PC 2.10	3.364,25	3.990
Microsoft Works PC	1.340,64	1.590
Microsoft Windows 286	1.087,69	1.290
Microsoft Windows 386	1.930,86	2.290
Lotus 123 ver. 2.2	3.355,82	3.980
Lotus 123 ver. 3	3.355,82	3.980

Tarif revendeur sur demande - Pour les clients qui désirent passer commande par téléphone et ainsi être livré de votre configuration le lendemain sans aucune attente.

# LA MATHÉMATIQUE AU CŒUR DE L'OBJET

Entre les multiples habits que l'image de synthèse offre aux objets (cf. *Micro-Systèmes* n° 103), c'est à l'infographiste de choisir comment tailler, coudre et assembler ce qui sera un costume fait sur mesure. La texture 3D (solid texturing), beaucoup plus simple d'emploi que la texture projetée, permet de résoudre les problèmes inhérents au placage de texture 2D. Démocratisation oblige, une première implémentation en 1988 sur Iris de Silicon Graphics, fort médiatique, peut nous faire croire en leur prochaine généralisation sur micro.

Le principe de la texture 3D a le mérite de la simplicité. Au lieu de définir un motif plan que l'on ajuste sur l'objet à texturer – opération d'autant plus délicate que l'objet est complexe –, on choisit de considérer un espace tridimensionnel rempli de texture, comme un espace bois, marbre... L'objet est « plongé » dans cette solution de texture, ou plutôt « sculpté » dans ce bloc de matière.

A tous ses points  $(x,y,z)$  de l'espace, l'opération de texture 3D fait correspondre une fonction matière :  $(x,y,z) \rightarrow$  bois  $(x,y,z)$ . Celle-ci étant uniformément répartie, le volume supporte alors d'être découpé : il présentera toujours la même matière constitutive. Les veines de sa surface se poursuivront sans décalage, la périodicité de ses granulats sera tout à fait régulière.

Comme les seules fonctions qui interviennent alors sont les transforma-

tions géométriques usuelles (translation, homothétie, rotation), l'objet n'est plus affecté par les multiples déformations provoquées par le passage d'un espace plan à un espace à trois dimensions. Les problèmes de raccord, de discontinuité ou de distorsion (comme les effets de crénelage dans les régions à forte concentration), véritables cauchemars du placage 2D, se trouvent enfin résolus.

## Un espace défini par des fonctions de texture 3D

Le procédé le plus immédiat pour obtenir de la texture 3D serait de numériser les couches successives d'un cube de matière. La capacité mémoire nécessaire pour une texture 3D de côté 512 est alors de  $2^9 \times 2^9 \times 2^9 \times 3 = 2^{27} \times 3$  octets pour un codage en 16,7 millions de couleurs. L'énormité de ce résultat – et du tableau tridimensionnel qui en résulterait – exclut l'utilisation de ce principe. Une autre méthode consisterait à projeter orthogonalement une image à deux dimensions. On pourrait ainsi simuler une matière de bois en coupant le volume à rendre par des cylindres concentriques qui ne seraient que la projection de cercles d'une texture 2D. Cette dernière solution, quoique plus acceptable, ne peut décrire que des matériaux très réguliers. Aussi préfère-t-on produire une texture synthétique par le biais d'une fonction qui donne à chaque point sa couleur dans l'espace.

La décomposition en série de Fourier, pour les textures périodiques, qui génère déjà de la texture 2D, permet également de décrire une texture 3D en la représentant comme une somme de fonctions sinusoïdales en  $x$ ,  $y$  et  $z$ . Ces algorithmes sont implémentés à partir d'une analyse spectrale appliquée sur une image du matériau que l'on veut reproduire. L'image naturelle est numérisée, fournissant une matrice de points dont on extrait des séries de couleurs identiques. La transformée de Fourier rapide permet de déduire de ce nuage de points une fonction de distribution. En utilisant cette fonction, on retrouve la répartition des points de couleur et l'apparence du matériau. Cette technique se prête assez bien à la production de textures synthétiques structurées et répétitives comme la pierre ou le bois.

Les premières fonctions de texture 3D furent introduites en 1985 par K. Perlin et D. Peachey. Aux textures de marbre, de nuage, de granit ou de bois des débuts, d'autres matières



P.J. Liévaux/RAN Productions, logo Sandoz,  
l'arrière-plan est constitué de textures 3D et de textures planes associées.



Schéma 1 : l'altération des normales.

sont venues s'ajouter. A l'heure actuelle, le système de synthèse d'image Explore de TDI (Thomson Digital Image) dispose d'une cinquantaine d'algorithmes de textures 3D.

## TEX3D : une bibliothèque de matières synthétiques

Spécialement créée pour Explore de TDI sur Silicon Graphics, MATIERE est une bibliothèque de fonctions de texture 3D associée à un module interactif de création. Une vingtaine de matériaux s'y trouvent réunis, depuis les plus ordinaires (bois, pierre ou granit) jusqu'aux plus extravagants (cratère, éponge, bouchon... ou gryère). Stockées dans des fichiers de matériaux, ces textures 3D sont toutes manipulables par l'opérateur. Leur aspect sera précisé par les traditionnelles variations du rendu Phong et par une série de perturbations appliquées aux couleurs et aux normales des points.

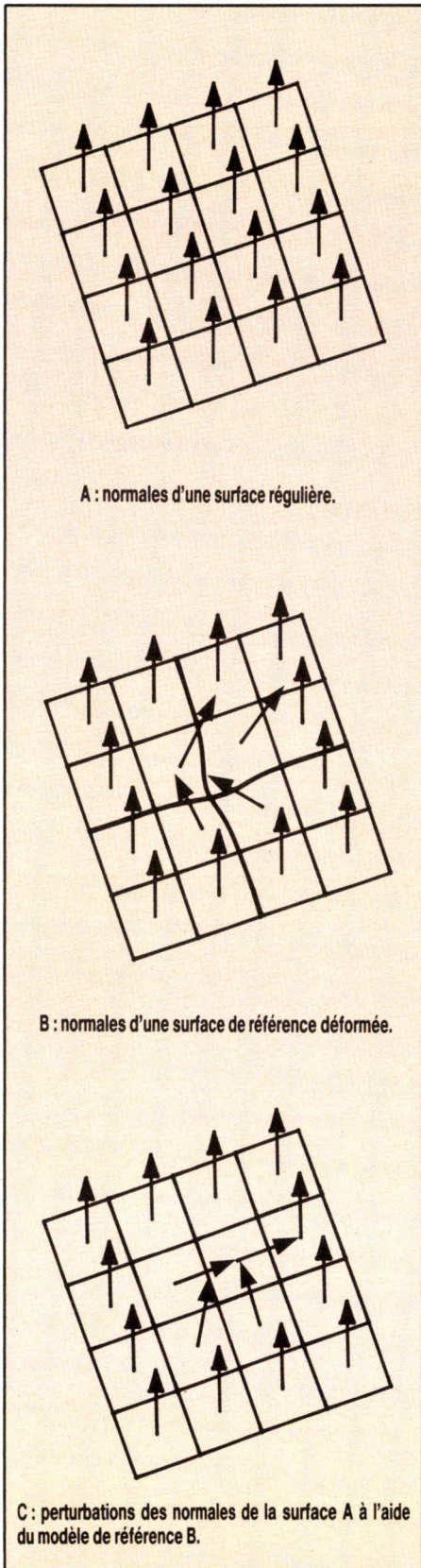
Ainsi, une perturbation de la couleur va amener le marbre à se tacher, se strier de veines claires ou foncées, se piquer de petits motifs jusqu'à ce qu'il ressemble à un granit. Comme pour les textures 2D, la perturbation de la couleur laisse le matériau lisse et poli. Le relief s'obtiendra par l'altération des normales. La normale d'un point représente sa direction par rapport à la lumière (cf. schéma 1). Lorsqu'elle se dirige vers la source lumineuse, la couleur du point s'éclaircit. La direction de la normale est donnée par la géométrie des objets. Aussi, l'altérer revient-il à donner l'illusion que certains points sont orientés différemment. Simuler un creux revient donc à ombrer certains points de la surface.

Le rendu Phong, quant à lui, permet de contrôler les attributs de la surface de l'objet en définissant une **réflexion diffuse** (quantité de lumière réémise uniformément dans toutes les directions), une **réflexion spéculaire** (qui permet de fixer les reflets localisés) et une **transparence** (allant de l'invisibilité à l'opacité totale).

L'expérience – ou à défaut la bibliothèque MATIERE – montre que des matières comme le bois ou le marbre – ou les matières tachetées – s'obtiennent en perturbant la couleur ; les matières de pierre, de poussière ou d'eau sont produites en perturbant la normale et celles qui comportent des trous ou des bosses résultent d'une somme de perturbations portant à la fois sur la couleur et sur la normale.

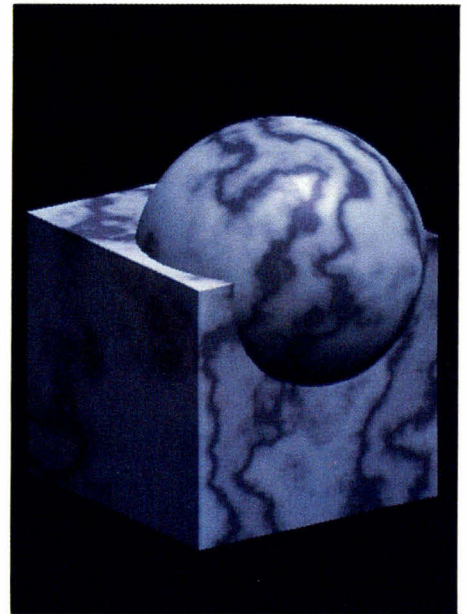

Université de Nagoya, volume en texture 3D qui a été entaillé ; les veines de la matière se suivent.

Certaines textures 3D comme la vague comportent en outre des paramètres spécifiques (PLAN, DIRECTION et VITESSE) qui permettent de préciser l'angle de propagation du front des vagues (DIRECTION) et son déferlement (VITESSE).

D'ores et déjà les matières de pierre, de marbre, de houille ou d'éponge et toutes celles qui sont directement disponibles dans la bibliothèque ont envahi les images télévisées. Aux réfractaires à ce prêt-à-porter de textures infographiques, il reste à apprivoiser tous ces paramètres de définition de la matière pour accéder au monde de la haute culture. En attendant, les petites mains semblent avoir encore de beaux jours devant elles !

## La combinatoire des textures

En pratique, c'est à une manipulation complexe, faite de couches de textures 2D et de textures 3D, que se livre l'infographiste. Il peut en effet attribuer pour la même surface une matière qu'il aura définie avec de la texture 3D, un motif transparent en texture projetée et des perturbations de normales pour accentuer son relief. Si l'on fait le synopsis du logo Sandoz réalisé par P.-J. Liévaux, on découvre une organisation savante de textures 3D, successivement corrigées par des placages projetés et des placages sur spots semi-transparents, avant d'arri-

ver à l'effet désiré.

Cette combinatoire semble ne plus connaître de limites lorsqu'il s'agit de saisir un modèle naturel, extrêmement irrégulier. Prenons l'exemple du champ d'herbe. Si l'on veut une représentation fidèle, il faudra préciser les divers aspects de la matière que des paramètres comme l'âge, la consistance, le degré de flétrissure rendent aléatoire, changeante de brin en brin. Les formes, que le temps érode et efface progressivement, ne se contentent pas d'une description, obtenue à coups de couches multiples de textures. Seul un modèle de croissance peut alors prendre en compte l'évolution et le vieillissement des différents objets naturels.

### Techniques fractales et systèmes de particules

Conscients des limites actuelles de la texture, les chercheurs ont exploré d'autres techniques. Loren Carpenter et Alain Fournier ont eu l'idée d'utiliser les surfaces fractales – découvertes par le mathématicien Benoît Mandelbrot – pour générer des textures complexes. En subdivisant de manière récursive (cf. schéma 2) chaque facette de l'objet à rendre, ils sont arrivés à altérer la géométrie initiale de l'objet. Et comme cette subdivision, propre aux fractales, peut se répéter indéfiniment, ils ont pu créer diffé-

rents niveaux de complexité. Depuis, les surfaces fractales sont utilisées pour rendre non seulement des textures comme les pierres, les arbres et les plantes, mais aussi pour représenter les montagnes et les lacs.

Une autre équipe, dirigée par William Reeves, a proposé de modéliser les objets non plus les facettes élémentaires des modèles polyédriques, mais par des particules de formes irrégulières. En tant que modèle de croissance, celles-ci peuvent tout aussi bien changer de forme, sous l'action du hasard, qu'apparaître ou disparaître spontanément par étouffement lorsqu'elles sont trop nombreuses. Utilisé pour la première fois dans la séquence Genesis Demo du film *Star Trek II* et pour l'explosion de l'étoile de la mort dans *le Retour du Jedy* (Lucas Film), le système de particules représente actuellement la forme la plus avancée et la plus exaltante dans la recherche du réalisme.

La texture peut transformer une sphère en une orange ou en une bille d'acier poli, mais elle aura encore de la difficulté à en faire une boule de feu : on ne fait pas rentrer aussi facilement une forme effilochée et floue dans un cadre rigide et abstrait, quelle que soit la puissance de ce « super-pinceau » 3D. Les nouveaux modèles corpusculaires laissent entrevoir une texture intelligente qui réagirait aux contraintes externes : le temps, en se désagrégant lorsqu'elle s'éloigne-



Schéma 2 : le milieu de chaque côté de la facette donne un nouveau point déplacé en hauteur d'une valeur aléatoire. On procède de même pour le milieu de la facette.

rait de son centre de génération ; la masse, en ployant comme les herbes et les plantes trop hautes...

Il ne fait aucun doute que cette voie de recherche va remettre en cause les principes de construction utilisés aujourd'hui pour générer une scène à trois dimensions, qui consiste à créer d'abord le moule et à le remplir ensuite de texture. Déjà, en intervenant de plus en plus tôt dans la conception de l'objet 3D, le choix du matériau va influencer les possibilités de modélisation et renouer, assez étrangement, avec la tradition de la sculpture dans laquelle le matériau conditionne la forme. ■

Annick Hémerly  
et Yves Signac

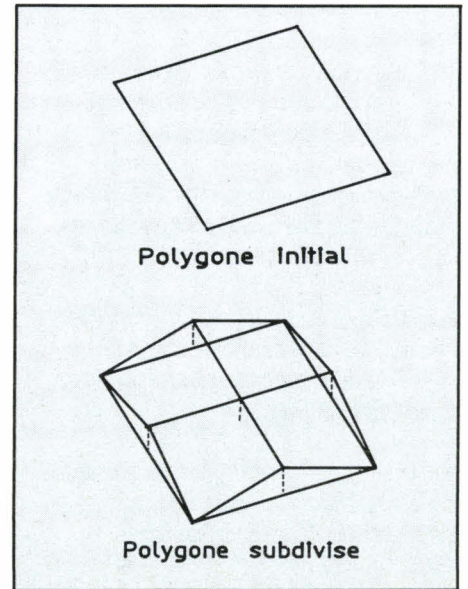
### BIBLIOGRAPHIE

- Carpenter L.C., Fournier A., Fussell D. : *Computer rendering of stochastic models*, ACM, vol. 25, n° 6, juin 1982.
- Peachey D.R. : *Solid texturing of complex surfaces*, Computer Graphics, vol. 19, n° 3, juillet 1985.
- Reeves W. : *Particle systems : a technique for modeling a class of fuzzy objects*, ACM 2,2 avril 1983.
- Bret M : *Images de synthèse*, Ed. Bordas, Paris 1988.
- Peroche B, Argence C., Ghazanfarpour D., Michelucci D. : *La synthèse d'images*, Ed. Hermès, Paris, 1988.



R. Debuchi/Hightech Lab. Japan. « Biomechawars », très belles textures 3D avec perturbation des normales pour le sol, le robot et le bâtiment.

## PARAMETRES DE MANIPULATION DE LA TEXTURE 3D SUR EXPLORE-TDI

**P**lusieurs modes de calcul de la matière sont proposés selon que la fonction texture 3D porte sur la couleur (perturbation de la couleur), la normale (perturbation de la normale) ou sur les deux à la fois. Ils sont directement contrôlables par les paramètres suivants :

**ECHELLE** (x, y, z) : ce paramètre détermine l'échelle de l'objet dans le bloc de matière. Plus l'échelle sera grande, plus les détails de la matière seront fins.

**FILTRE** (x, y, z) : il ajuste la perturbation de la couleur sur chacun des axes. Si les valeurs sont nulles, les détails sont plus dilués.

**GAIN COULEUR** (n) : il contrôle l'intensité de la perturbation de la couleur. Les valeurs élevées induisent des crénelages.

**GAIN NORMAL** (n) : il contrôle l'intensité de la perturbation de la normale.

**BALANCE COULEUR** (n) : elle contrôle le rapport entre les trois couleurs perturbées.

**BALANCE NORMALE** (n) : elle définit le rapport entre les zones franches et les zones perturbées.

**FREQUENCE** : une fréquence basse perturbe faiblement les zones, une fréquence haute affine les détails.

**COULEUR 1, COULEUR 2, COULEUR 3** : elles sont définies par les valeurs RVB, choisies entre 0 et 255.

**AMPLITUDE** (n) : elle contrôle la hauteur ou profondeur des zones perturbées.

A titre d'exemple, une matière de **sable** ou de **poussière** s'obtiendra en définissant la

grosseur du grain avec le paramètre **ECHELLE**, la hauteur et la largeur avec **FREQUENCE**, puis la couleur avec **COULEUR**. En revanche, pour obtenir une matière de **bois**, il faudra fixer, dans un premier temps, les valeurs du paramètre **COULEUR** pour visualiser clairement l'effet de perturbation, celles d'**ECHELLE** et **GAIN COULEUR** pour ajuster la perturbation de base, enfin celles de **FILTRE** pour ajuster la perturbation en détail.

La matière **bois** s'écrit comme suit :  
Définit (Bois, Phong SL1)

Rayon : 1

Echelle : 8 1 2

Filtre : 0.1 0.1 0.1

Gain couleur : 12

Couleur : SL 157 86 35, 32 32 33, 145 77 27

Spéculaire : 78

Rugosité : 30

Blancheur : 26

Diffusion : 44

Ambiance : 34

Transparence : 0

**The ONE You Need..**



**ETTA 386 SX**

**All in ONE**

AT CHIP-VIA FLEX SET CHIPS  
SPEED-8/16 MHZ SWITCHABLE.

**OEM  
Welcome**

16 MHZ PAGE-MODE OPERATION WITH 100ns  
DRAM, I/O PERIPHERAL BUS SPEED 8 MHZ.  
MEMORY-USES 256K X 9, 1M X 9, OR 44256K DRAM  
SIMM OR SIP, EXPANDABLE TO 8M  
ON-BOARD.

I/O BUILD-IN-TWO SERIES, ONE PARALLEL PORT,  
FLOPPY DRIVE CONTROLLER & AT BUS  
EMBEDDED DRIVE INTERFACE (IDE) ON  
BOARD

DIMENSIONS-BABY AT SIZE (13.1 x 8.6 INCHES).  
SMT PROCESS-USES SURFACE MOUNT TECHNOLOGY  
TO INCREASE SYSTEM QUALITY AND  
RELIABILITY.

**EASTERN ELECTRONIC CO., LTD.**

No. 4 Shin-Long Rd. Kwei-Shan Industrial Area  
Tao-Yuan, Taiwan R.O.C.

Tel: 886-3-361-1141-4/362-4145  
Fax: 886-3-362-5407/362-0673

**COMBIT 90**  
11-31 MARCH 1991  
Booth No.: C44,  
HALL 08EG

**Enter The Future With IMC**

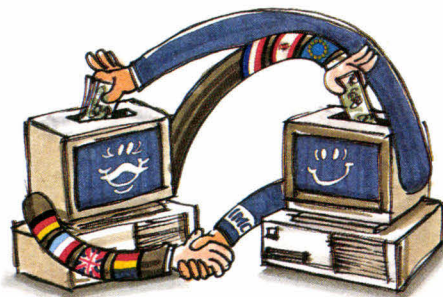

**We Increase Your Competitiveness And Maximize Your Profits.**

**H**igh-quality Ariane computer systems maintain IMC's tradition of providing superb reliability, compatibility and performance at competitive prices.

- Our system is well-designed to fit a multitude of options & applications for your market demands.
- We have a warehouse in the center of Europe ready for delivery within 24 hours.
- We are seeking for more Distributors and joint-venture partners in Germany, France, U.K., Spain, Italy, and other EEC countries.

Full range of Ariane computer systems are include  
80286, 80386SX, 80386, 80486.....and more.

Please contact us today to  
learn how we can support you.

**IMC COMPUTER SYSTEM, INC.**

2/F, NO. 8 CHIAN-KUO S. ROAD SEC. 1,

TAIPEI, TAIWAN, R.O.C.

TEL: 886-2-7212240 7415490

FAX: 886-2-7524314



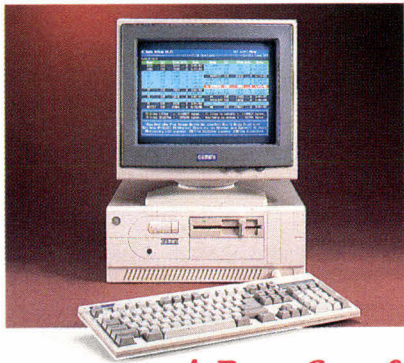

## A Rare Gem & Sheer Delight!

GEMINI 80286 & 80386 Personal Computers Specifications:

Processor: 16-Bit 80286 or 32-Bit 80386 CPU  
Storage Devices: 1.2MB Floppy Disk Drive  
Storage Device Interface: Hard/Floppy Disk Controller Card  
Communications Interface: Serial/Parallel Port Card  
Keyboard, Switching Power Supply.

Contact us for further details!

**GEMINI** Personal Computer

**GRAND CORONA CORPORATION**

HEAD OFFICE:

13FL., 516, Tun Hwa South Road, Taipei, Taiwan, R.O.C.  
TEL: 886-2-7092364, 7048262

TLX: 21203 GCGEMINI FAX: 886-2-7025195

SERVICE LECTEURS N° 224

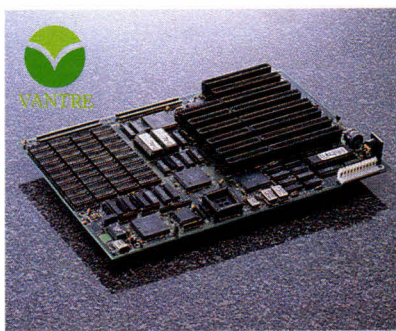

## NEW NEATsx 386SX

- CPU: 80386SX-16, Socket for 80387SX-16 Math Co-Processor
- Landmark Speed up to 26.7MHz
- On-board Memory up to 8M Bytes
  - 4M Bytes for DIP DRAMS.
  - 4M Bytes for RAM Modules.
- Page-Interleaved Mode & LIM EMS 4.0 Support
- Shadow RAM for BIOS and Video ROM
- 6x16 Bit Slots. 2x8 Bit Slots.

We also provide 286 main board and add-on-card. Contact us for more details.

**Vantre Industrial Co., Ltd.**

4TH FL., NO. 44, SEC. 1, SHING-HAI RD.,  
TAIPEI 10718, TAIWAN, R.O.C.

TEL: 886-2-3621931-3 FAX: 886-2-3626544

SERVICE LECTEURS N° 225

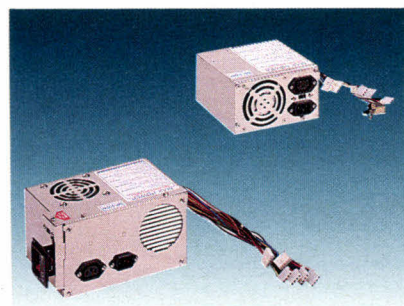

## Switching Power Supplies



CONFORME AUX STANDARDS UL,  
CSA ET TÜV, MAX POWER VOUS OFFRE DES  
ALIMENTATIONS QUE VOUS  
CONVIENNENT PARFAITEMENT.

Model MPT-220T for AT Tower-TÜV approved  
Model MPT-220 for AT-TÜV approved  
Model MPT-220P (PS II)-TÜV approved  
Model MPS-150P (PS II) 150x140x86mm

**MAX POWER**

**Max Power Technology Corporation**

5th Fl., No. 40, Lane 80, Nankang Rd, Sec.3  
Taipei 11510, Taiwan R.O.C.

Tel.: 886-2-782-9133 Fax: 886-2-782-9221

SERVICE LECTEURS N° 227

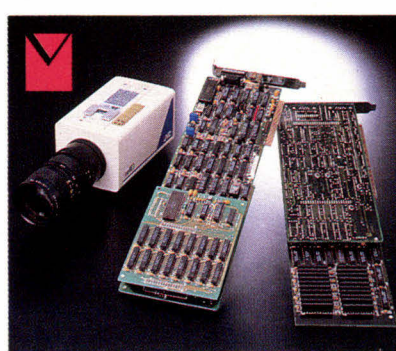

## Real-time Frame Grabber B & W · Color

- PAL, CCIR, NTSC, RS-170, RS-330
- For IBM PC 286/386 and compatibles
- Camera input & VCR input/output
- 512x512 Color resolution, 32K colors
- 512x512 B&W resolution, 256 gray levels
- Free image editing software
- Free development library with source code
- Complete software solution for Desktop Presentation, Image Database, Medical, Advertising, Factory Inspection, Telecommunication, etc.
- Supports Ventura, Pagemaker, TIFF and Lotus.

**VISIONETICS INTERNATIONAL**

34, E-4th Industrial Rd., Science-Based  
Industrial Park, Hsinchu, Taiwan, R.O.C.

TEL: 886-35-772176 FAX: 886-35-772170

SERVICE LECTEURS N° 228

## LT3404, 286 NEATBOARD, PLASMA LAPTOP



80386-16/20, 25, 33MHz or

80386SX SYSTEM



80286-10/12 MHz Baby case,  
Standard case



**Chia Ru Enterprise Co., Ltd.**

9FL, NO. 6 AN CHU ST. TAIPEI 10675 TAIWAN, R.O.C.

TEL: 886-2-7322611 FAX: 886-2-7325248 TLX: 24237 CCRRCO

SERVICE LECTEURS N° 226

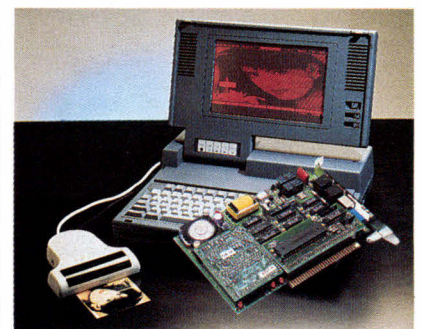

## ATTENTION: TRAVELLING PROFESSIONALS

DON'T PACK YOUR FAX MACHINE  
INTO YOUR SUITCASE!  
CAN YOU SOLVE THE EQUATION?  
LAPTOP+FAX MACHINE=???

THE ANSWER: "LAPFAX"!!!

"LAPFAX", AN INTEGRATED LAPTOP SYSTEM COMPLETE WITH A BUILT-IN 9600 BPS, G III FAX CARD AND A HANDY SCANNER, TO SOLVE THE PROBLEM OF NOT BEING ABLE TO FIND A FAX MACHINE IN TIME OF NEED. FROM NOW ON, FAX ANYTIME AND ANYWHERE AS LONG AS THERE IS A TELEPHONE LINE. FOR MORE INFORMATION, CONTACT

Importers and Distributors invited  
OEM welcome



**— OA DATACOMM CO., LTD. —**

8F, NO. 14, LANE 235, PAO CHIAO RD, HSIEN TIEN,  
TAIPEI, TAIWAN, R.O.C. TEL: 886-2-7361161 ~ 3  
FAX: 886-2-7366733 TLX: 14286 OADC

SERVICE LECTEURS N° 229

# 486

## *From our point of view*

HANNOVER MESSE  
**CeBIT'90**  
HALLE 5 B15

*Memory expansion option*  
Up to 16MB maximum  
main memory

*i486 - 25MHz*  
Integrated coprocessor  
and cache feature

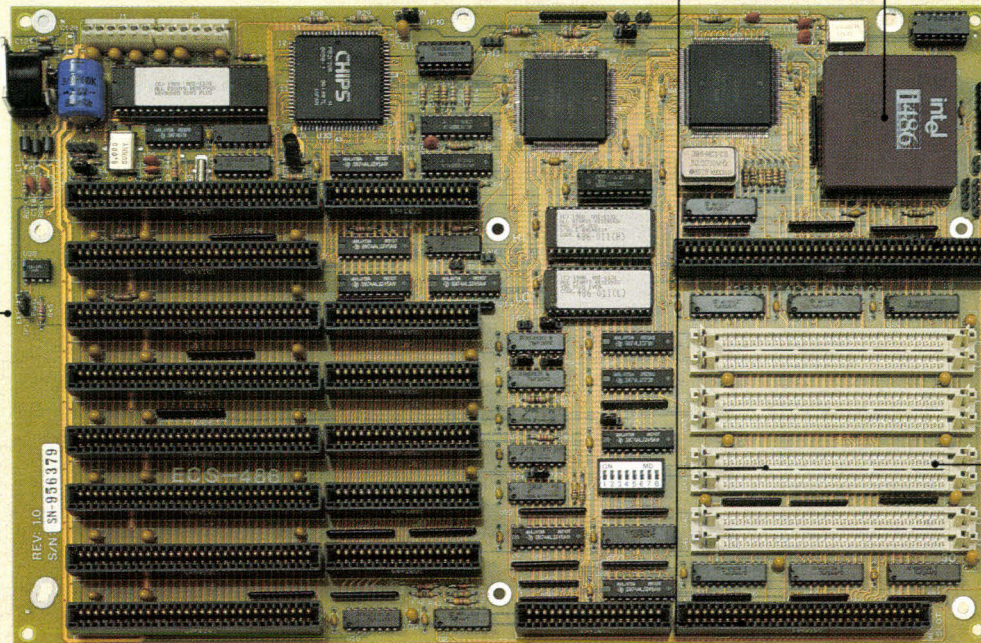

*Baby size*  
High integration,  
more reliable

*External cache*  
More flexible  
expansion capability  
up to 128KB

*On board memory*  
up to 8MB  
Optimizing memory  
configuration

Enhance your computers' performance with the star of a new generation of microprocessors.

This powerful ECS 486 32-bit main board offers second-level cache up to 128KB and memory expansion up to 16MB.

The capabilities of the ECS 486 are endless. You can add .CAD/CAM, OS/2, UNIX, NOVELL and Windows 386.

**ECS ELITEGROUP**

ELITEGROUP COMPUTER SYSTEMS CO., LTD. Headquarters: 152 Ta-Yeh Rd., Peitou, Taipei, Taiwan, R.O.C. Tel: 886-2-895-1285 • 886-2-895-1272 Fax: 886-2-895-1294 Telex: 16499 ELITEGO W.G. Subsidiary: Harkortstrasse 25, 4030 Ratingen 1, West Germany  
Tel: 2102-45100 Fax: 2102-451020 U.K. Subsidiary: Unit 10, Victory Business Centre Worton Road, Isleworth TW7 6DB Tel: 01-847-3332 Fax: 01-568-7761 U.S. Subsidiary: 365 Ravendale Drive Mountain View, CA 94043 Tel: 415-969-1000 Fax: 415-969-0343  
L.A. Office: 12020 Mora Dr. Bldg 8, Suite 9, Santa Fe Springs CA 90670 Tel: 213-944-2881 Fax: 213-944-4970

All brand names and registered trademarks are the property of their respective owners.

# Nous nous sommes totalement investi dans le HALIKAN LA-50



**OEM BIENVENUS.**

**C**HAPLET PRESENTE SON PUISSANT PORTABLE 386 SX: LE MODELE HALIKAN LA-50 (6,25 KO) IL TOURNE A LA VITESSE DE 20 MHz. IL EST LIVRE AVEC 1 MEGA DE RAM SUR LA CARTE MERE, EXTENSIBLE A 5 MEGA.

EN STANDARD ON TROUVE 1 DISQUE DUR INTERNE CONNER DE 40 MEGA (TEMPS D'ACCES : 25 M/S). DES MODELES 80 ET 120 MEGA SONT DISPONIBLES EN OPTION.

LE FLOPPY 3.5" 1,44 MEGA EST INTEGRE A L'ENSEMBLE.

LE HALIKAN LA-50 EST LIVRE AVEC UN ECRAN LCD SUPERTWIST RETRO-ECLAIRE ET COMPATIBLE VGA (640x480 PIXELS). IL INCLUT EGALEMENT 2 PORTS SERIE, 1 PORT PARALLELE, 1 PORT CLAVIER ET POSSEDE 1 SLOT 8 BIT DEMI-LONGUEUR PLUS 1

SLOT 16 BITS 2/3 DE LONGUEUR POUR VOS BESOINS PERSONNELS.

LE HALIKAN LA-50 VOUS SECONDERA DANS VOS SUCCES.

**Chaplet** Systems Inc.

A LAPTOP COMPUTER MANUFACTURER

**Head Office:**

5F., No. 99, F-Hsing N. Rd.,  
Taipei, Taiwan, R.O.C.  
Tel: 886-2-715 2355  
Fax: 886-2-716 8796  
Tlx: 21405 LEICHU

**U.S. Office:**

252 N. Wolfe Rd., Sunnyvale,  
CA 94086  
Tel: 408-732 7950  
Fax: 408-732 6050



## SUR PC - XT - AT

CROSS ASSEMBLEURS  
SIMULATEURS DEBUGGERS  
CROSS COMPILATEURS C  
CROSS COMPILATEUR PASCAL

Pour  
INTEL - ZILOG - MOTOROLA  
ROCKWELL etc...

## PROGRAMMATEUR SA20



Multicopieur par 8 EPROMS  
de la 2716  
à la 27C40 (4Mo)  
Interface Série-parallèle

PRIX  
DEFI

## EDITEURS

## UTILITAIRES

CAO (Circuits imprimés)

## CARTE PROGRAMMATEUR PC / XT / AT

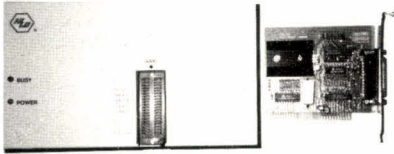

EPROM - EEPROM - PAL - MONOCHIP - PROM  
BIP - GAL - EPLD - Testeur CI

## CARTE EMULATEUR D'EPROM

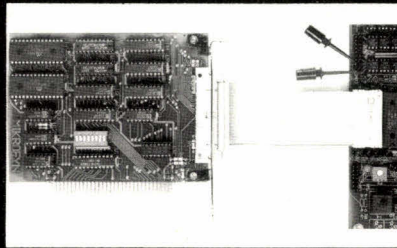

## EMULATEURS PC / XT / AT

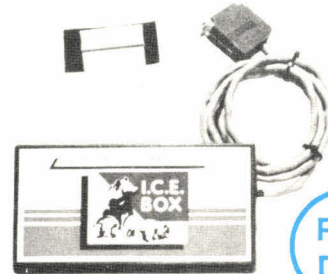

MOTOROLA - INTEL - ZILOG etc...

PRIX  
DEFI

**PRESENT SICOB 90**  
HALL 6 ALLÉE B  
STAND N° 6012

Distributeur officiel :

**AVOCET**



23, av. du 8 Mai 1945  
95200 SARCELLES  
TEL. : 39. 92. 55. 49

SERVICE LECTEURS N° 232

# COPIEURS

EPROMS - EEPROMS - MONOCHIPS  
PROMS - PAL - EPLD - GAL - IFL

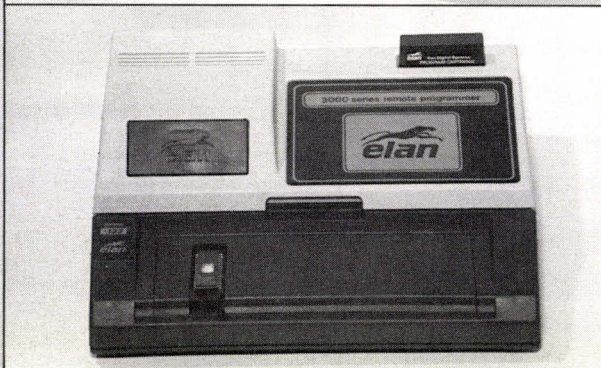
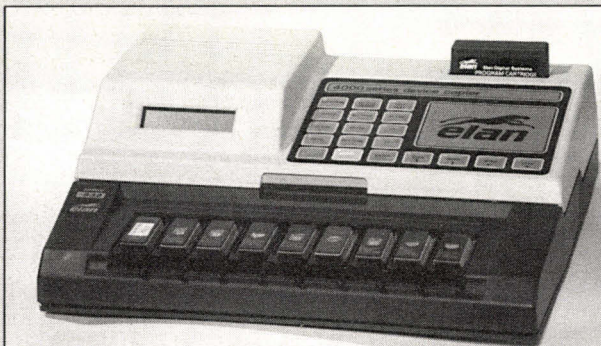

**Service programmation**  
Tous types. - Toutes quantités

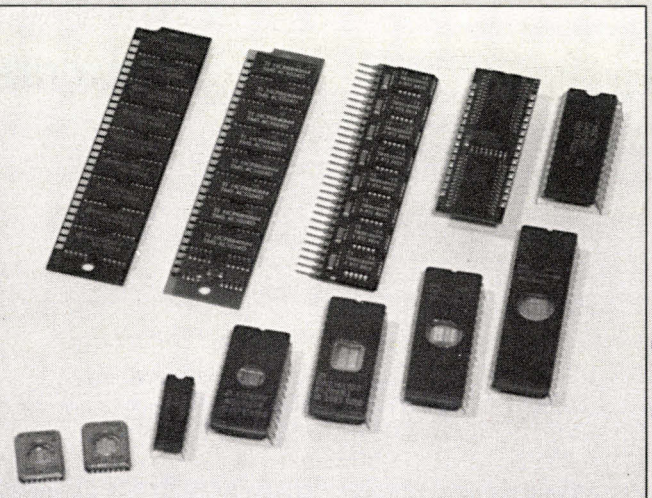

**Stock mémoires** 2708 à 27C2001  
RAM statiques - RAM dynamiques

**LG**  
electronique

**QUALITÉ - SÉCURITÉ**

22, avenue des Nations  
BP 60014 - Paris Nord II  
95970 Roissy Charles-de-Gaulle Cedex  
Tél. (1) 48.63.28.28  
Tc. (1) 48.63.25.19 - Tx 232 980

SERVICE LECTEURS N° 233

**PROGRAMMATEURS/**

BIRCEPUB 1611

# F O R U M

## TÉLÉ- MATEZ !

Le serveur télématique de *Micro-Systèmes* (36.15 code MS1) est un lien direct entre vous et la rédaction. Nous ajoutons chaque mois de nouveaux services. Voici brièvement rappelé ce que vous pouvez en attendre.  
**Bal :** Les boîtes aux lettres vous permettent de laisser des messages aux centaines d'utilisateurs réguliers du serveur MS1.

**P.A. :** Gratuites, pour vendre ou acheter du matériel, pour contacter des passionnés de micro...

**Direct :** Problème à résoudre, question à répondre, opinion à formuler ? Pour dialoguer avec la rédaction de *Micro-Systèmes*.

**Adresses :** La base de données de la rédaction, régulièrement mise à jour, pour retrouver les coordonnées des constructeurs, éditeurs et distributeurs de matériels et de logiciels.

**Matériel :** Le fichier du laboratoire de *Micro-Systèmes*. Tous les bancs d'essai de micro-ordinateurs accessibles avec leurs caractéristiques techniques.

Trois nouvelles bases de données sont désormais accessibles par le 36.15 code MS1 :

**Formations :** La calendrier des stages de formation à la micro-informatique.

**Ecoles :** La liste de toutes les formations supérieures à l'informatique.

**Distributeurs :** Par nom, par marques ou par localisation, les principaux revendeurs.



## DANS LE PROCHAIN NUMERO

### ■ ACTUALITES :

#### Ce-Bit

*Un compte rendu du plus important salon européen, qui a lieu à la fin mars, avec une cohorte d'annonces en exclusivité mondiale.*

#### Sicob

*Guide de visite du traditionnel rendez-vous de Villepinte, pour ne rien manquer de l'essentiel.*

### ■ LABORATOIRE :

#### Les « boîtes à outils »

*Norton Utilities, PC Tools ou autres, les boîtes à outils logiciels sont indispensables aux utilisateurs avertis, qu'il s'agisse de récupérer des fichiers disparus, de modifier l'architecture d'un disque dur ou d'optimiser les performances de sa machine.*

### ■ DOSSIER :

#### MCA contre EISA

*Des deux architectures proposées dans le monde des PC haut de gamme, laquelle choisir pour l'avenir ? Un dossier technique et produits pour faire le point sur la guerre des constructeurs, alors que les produits commencent à se généraliser.*

### ■ TECHNOLOGIES :

#### ADA, le langage universel

*Quel sera le successeur de C et de Pascal, aujourd'hui plus largement répandus que les « ancêtres », Cobol ou Fortran ? Ada dispose de bien des atouts pour prétendre au titre de langage universel de demain.*

## DONT ACTE

- La société DataProducts nous fait savoir que, contrairement à ce que nous avons indiqué dans le comparatif de notre laboratoire sur les principales imprimantes laser personnelles, la LZR 650 est livrée avec une documentation en français. Le modèle que nous avons testé, l'un des tout premiers disponibles en France, ne possédait que le manuel en version originale.
- La société Dell nous informe que le prix de son PC 386 est inférieur à celui que nous avons indiqué, qui était celui du modèle au moment de notre essai et celui pratiqué lorsque la revue a été publiée. Nous nous en excusons et rappelons que les prix ne sont donnés qu'à titre indicatif, conformément aux données fournies par le constructeur ou l'importateur.

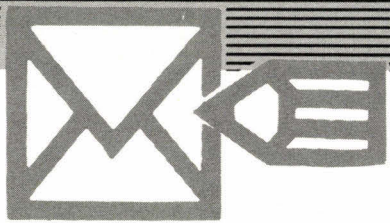

# COURRIER

**J'ai été surpris que Micro-Systèmes cède à la mode des « concours » dont semblent si friands les journaux micro-informatiques. Et encore plus surpris, pour ne pas dire déçu, que ce concours ne soit pas plus technique, pour une revue qui se veut une « référence » de la micro-informatique.**

Certes, nous avons bien conscience de ne pas avoir fait preuve d'une grande originalité en organisant ce concours. Mais notre but était autre que simplement promotionnel. Grâce aux milliers de réponses (nos lecteurs auraient-ils participé aussi massivement sans l'attrait du 386 mis en jeu ?), nous disposons d'une image assez précise de ce que pensent réellement les utilisateurs avertis de la micro-informatique. Un moyen pour nous de faire évoluer *Micro-Systèmes* le plus près possible de vos attentes. Quant aux questions pas assez « techniques », rassurez-vous, nous avons l'intention de proposer très prochainement aux développeurs des concours de très haut niveau... Affaire à suivre.

G. Labouse

**Désireux de m'initier au langage PostScript, j'aimerais savoir comment programmer mon imprimante directement dans ce langage à partir de mon ordinateur.**

Pour cela, rien de plus simple, une imprimante PostScript étant en fait un véritable micro-ordinateur, disposant de sa mémoire et de son processeur. Il est donc possible de programmer celle-ci à partir de votre micro-ordinateur considéré alors comme un simple terminal écran-clavier. Deux outils seulement vous seront nécessaires, un logiciel de communication et un câble série. Il

est en effet nécessaire que votre imprimante soit raccordée à votre ordinateur par l'interface série (et non parallèle) et que vous connaissiez la vitesse de connexion, par exemple 1 200 bauds. Sur un PC, on utilise un câble série dit « nul modem », c'est-à-dire avec un croisement sur les fils 2 et 3. Pour un Macintosh, il faut un câble disposant d'une prise imprimante standard (standard dans le monde Apple s'entend) et d'un connecteur rond à neuf broches (Mac Plus) ou Mini Din 8 (Mac SE et II). Pour le PC, il peut être nécessaire de reparamétrer le port série, à l'aide de la commande sous DOS :

```
MODE COM1:1200,N,8,1,P,X
```

Il suffit alors d'utiliser un logiciel d'émulation de terminal en mode VT 100 ANSI (par exemple, Mac Terminal dans le monde Apple ou Crosstalk dans le monde DOS) et de lancer la commande *Executive* pour voir apparaître un Prompt ressemblant à :

```
PostScript (tm) version xx  
Copyright (c) 19xx Adobe Systems  
Incorporated  
PS>
```

Il vous est alors possible de programmer en PostScript un peu de la même manière qu'avec un interpréteur Basic, les commandes étant entrées à la suite du Prompt, séparées par des retours chariot. Pour lancer l'impression, utilisez la commande PostScript *Showpage*. Une programmation en mode interactive parfaite pour l'apprentissage. Pour rédiger un programme entier sous PostScript, il suffit de recourir à un éditeur de texte ASCII et d'envoyer le fichier entier à l'imprimante, ce qui est plus facile avec un PC qu'avec un Macintosh (il faudra alors probablement recourir à l'utilitaire SendPs développé par Adobe).

T. Dobensky

**Dans le fichier AUTO-EXEC.BAT de mon micro, toutes les commandes sont précédées du symbole @. A quoi cela correspond-il ?**

Cette possibilité n'est offerte qu'à partir de la version 3.3 de MS-DOS. Elle supprime l'affichage de la commande avant son exécution. Auparavant, la plupart des fichiers Batch commençait par la commande ECHO OFF, qui avait pour effet de supprimer l'affichage des commandes avant leur exécution... à l'exception de la commande ECHO OFF elle-même. Il suffit désormais de commencer un fichier Batch par @ ECHO OFF. ■

S. Jakubowicz

**Comment faire pour utiliser la date et l'heure système dans un programme ?**

Au démarrage, la date et l'heure de l'horloge temps réel sont lues par les routines du BIOS qui les stockent dans un compteur de 4 octets situé à l'adresse 0040:006CH de la zone de données du BIOS. Toutes les versions du DOS utilisent ce même compteur, mais ce n'est qu'à partir de la version 3.0 que le système sait calculer la date réelle. Pour travailler avec la date et l'heure dans un programme, deux possibilités vous sont offertes : soit utiliser les services du DOS, soit ceux du BIOS. Ce second cas est à déconseiller car les modifications effectuées risquent alors de court-circuiter les accès du DOS.

Ces fonctions du DOS sont :

- 2 AH (42 en décimal) pour obtenir la date. Celle-ci est envoyée dans les registres DH (mois), DL (jour), CX (année) et AL (valeur de 0 à 6 indiquant le jour de la semaine) ;
- 2 BH (43 en décimal) pour fixer la date. Fonction inverse de la précédente, utilisant les mêmes registres.

A partir de la version 3.3 du DOS, cette fonction met directement à jour l'horloge temps réel, ce qui n'était auparavant possible qu'en utilisant l'interruption 1 AH du BIOS.

- 2 CH (44 en décimal) pour obtenir l'heure. Celle-ci est placée dans les registres CH (heure), CL (minutes), DH (secondes) et DL (centièmes de seconde) ;

- 2 DH (45 en décimal) pour fixer l'heure, dans les mêmes registres. Là encore, la mise à jour de l'horloge n'est effective qu'à partir de DOS 3.3. ■

C. Plassard

Je m'appelle Stanca Ion et je suis assistant universitaire à la chaire d'Automobiles dans l'Institut polytechnique de Pitesti. Notre enseignement technique comprend trois sections : véhicules routiers, technologie des constructions mécaniques et électronique.

La Roumanie est, enfin, un pays libre, mais se trouve dans une situation désastreuse. L'effort propre ne suffit pas pour nous tirer de cette situation.

Au nom de la solidarité universitaire, nous faisons appel à vous, et nous vous prions de nous aider dans la réorganisation de l'enseignement universitaire, afin que nous nous intégrions, le plus vite possible, dans l'enseignement européen et que nous, les Roumains, puissions participer à la division internationale du travail. Pour cela, il est nécessaire que nous connaissions votre système d'enseignement. La connaissance directe par des stages de spécialisation et des visites du corps enseignant et des étudiants de Roumanie dans votre pays, c'est, croyons-nous, la voie la plus sûre pour atteindre cet objectif. ■

(ass. prof. ing. Stanca Ion)  
Institut polytechnique Pitesti  
Str. Doaga, n° 11  
Pitesti, 0300 Roumanie

Mars 1990

# CONVIVIALITE

Les petites annonces « convivialité » sont ouvertes aux particuliers et aux clubs d'utilisateurs afin de permettre les échanges entre les lecteurs de *Micro-Systèmes*. La rédaction précise que ne sera publiée aucune annonce de diffusion de logiciels afin de ne pas encourager le piratage. Ces petites annonces sont gratuites pour nos abonnés sans limitation du nombre de parutions.

## CONTACTS

Cherche routeur Orcad/PCB ou autre routeur avec interface pour Orcad/SDT III. Tél. : 94.48.02.21.

Cherche contacts avec clubs info pour création d'un club informatique au Maroc. Abderrahman Dinar, 148, route de Boujaad, Kasba-Tadla, Maroc.

Elève licence info, deux ans C, Pascal, ass. 68000, 6 mois Lotus, Superbase Pro, connaissance MS-DOS, GEM, Midi, cherche cdd 6 mois. Tél. : (1) 43.64.71.65.

Ch. ou achète les Bugbooks, tomes 1, 2, 3, 5, par Larsen et Rony, E&L Instruments Inc., éd. Yves Bélec, 101, rue Bonnat, 31400 Toulouse.

Elève ingénieur EPITA (Paris-19<sup>e</sup>) réaliserait applications Hard/Soft dom. Info. Indus. et IA (tps partiel/ stage)/ matér. ou rémun. Tél. : (1) 40.34.02.61.

## CLUBS

Archimedes club utilisateurs, domaine public, serveur 36-15, etc. 18, allée A.-Renoir, 95560 Montsoul.

Club-OC55 diffuse gratuitement logiciels pour IBM-PC et compatibles. Liste sur disquette ctre

5 timbres. PC55 Micro, B.P. 65, 55200 Commercy.

PC/Shareware, disquettes pleines à 25 F, catalogue Pro gratuit. DP-Tool Club, 102, rue des Fusillés, 59493 Villeneuve-d'Asq.

Club GMT diffuse logiciels pour IBM PC à des prix shareware. Liste disque ctre 3 timbres + surprise. 28, rue du Rendez-Vous, 75012 Paris.

Risc Archimedes, 32 bits, club par correspondance. 18, allée A.-Renoir, 95560 Montsoul, France.

Méthode de V.A.O., vente assistée par ordinateur. Mailings, trucs et astuces, création de fichiers, etc. Prix : 250 F CB à la commande. M. Galicier, 13, rue Jules-Verne, 95190 Goussainville.

## PETITES ANNONCES CONTACT

REGLEMENT :

Abonné   
Non abonné

(joindre l'étiquette d'envoi)

joindre le règlement  
de 50 F TTC par

chèque postal   
chèque bancaire   
mandat-lettre

Veillez indiquer ci-dessous vos coordonnées en capitales :

Nom \_\_\_\_\_ Prénom \_\_\_\_\_

Adresse \_\_\_\_\_

Code postal \_\_\_\_\_ Ville \_\_\_\_\_

CLUB

PARTICULIER

Adresser à MICRO-SYSTEMES, Service Petites Annonces, 2 à 12, rue de Bellevue, 75019 Paris



Vds ordinateur Olivetti M15, 1989, portable, 2 drives 3"1/2, sac de transport, DOS 3.3, doc., neuf. Prix : 3 000 F. Tél. : 60.80.01.79.

imprimante Epsom LX90. Prix : 3 000 F. Philippe Nedelec, 3, rue du Merdy, 29000 Quimper.

Vds pour mod. compatible carte mémoire 2 Mo ens. carte CGA, clavier, logiciels Bourse + compta. Prix à débattre. Tél. : 61.39.12.96 (après 19 h).

Vds Sharp PC 1250A 1985, ordinateur de poche programmable en Basic, 2 Ko de RAM, bon état + livre. Prix : 300 F. Marc. Tél. : 47.75.32.50.

## NON COMPATIBLES

Vds non compat. Amstrad CPC 6128, 1987, monochr. + MP2F Peritel + 20 disks (jeux et utilit.). Tél. : (1) 49.30.05.42.

Vds non compat. Atari 520 STF-1 Mo, 1988, écran SC 1224 couleur + manette + logiciels nbrx. Prix : 5 000 F. Tél. : 40.76.39.24.

Vds non compatible Commodore 128 D, 1985, moniteur couleur 40/80 colonnes avec Koalapat et

## DIVERS

Vds imprimante Hewlett Packard Thinkjet, 1987, imprimante série état neuf avec cartouche + papier. Prix : 2 000 F. M. Rassicot. Tél. : 30.38.57.40 (après 17 h).

Vds DD 20 Mo + carte 2 DD + carte 2 FD, 10 mois de gar. : 2 500 F + DD 85 Mo 33 ms : 4 000 F. Lionel. Tél. : 43.81.47.05.

Vds carte option Board XT-AT 5 p., livres divers PC et utilit. logiciels. Prix : 850 F. Tél. : 90.79.24.05.

Atari 1988, vds serveur 32 CV + composeur vidéotex + Mega ST4 + DD 20 Mo + OST Multix 25. Renseignements au 22.47.32.43 (après 20 h).

Logiciels Borland. Vds Turbo Pascal 4.0, Turbo C 1.5, originaux, neufs. Prix : 800 F chaque. M. Denis Courson, 2, rue Chaudot, 89300 Joigny. Tél. : 86.62.22.55 (soir).

Vds collection Micro-Systèmes n°s 1 à 78. Cartron, 5, allée des Erables, 44880 Sautron.

Elève ingénieur EPITA (Paris-19) cherche stage rémunéré pour 6-8/90, domaines Info. Indus. et I.A., Robotique, CAO... C.V. + rens., tél. : 40.34.02.61.

## ACHATS

Achète comp. AT2/3 ttes marques, portatif, 1989 ou post., mono/plasma, EGA/ VGA, mini. 1 Mo & HD 40 Mo ; cession d'entreprise/contrep. Prix : infér. 15 kF. Elève ingénieur EPITA, Thierry. Tél. : 40.34.02.61.

# SUNLINE BY SCD

MONITEUR 12" Hercules

BOITIER BABY

BOITIER COMMUN  
aux 3 configurations

MEMOIRES RAPIDES 80 ns

DISQUE DUR 20 M

LECTEUR DE DISQUETTES

CLAVIER AZERTY 102 TOUCHES

## PC XT

- XT TURBO 10 MHz
- 640 K MEMOIRES RAPIDES
- CARTE MULTIFONCTIONS :  
Port // Imprimante  
Port série RS 232  
Horloge sauvegardée par pile  
Port pour Joystick
- LECTEUR DE DISQUETTES 360 Ko

**5990<sup>F</sup>**  
T.T.C.

## XT 31 MHz

**Nouveau**

**6990<sup>F</sup>**  
T.T.C.

## AT 286

- AT 12 MHz
- 1024 K RAM - 80 ns
- AT I/O
- Port série
- Port // Imprimante
- LECTEUR DE DISQUETTES 1,2 Mb

**7990<sup>F</sup>**  
T.T.C.

S.C.D.

Z.A. TAISSY 51500 TAISSY - TEL. (16) 26 85 07 93 - FAX : (16) 26 82 08 63  
ACCES DIRECT A 4 Sortie REIMS CORMONTREUIL

Matériel garanti 1 an pièces et main d'œuvre, retour en nos ateliers

\* REVENEURS NOUS CONSULTER



# Découvrez la gamme Toshiba AVEC

## DVS Informatique

46, rue Pernety, 75014 PARIS  
Tél. : 45.42.14.70  
Télex : 201 450F + Fax : 45.42.01.08  
Ouvert du lundi au vendredi de 9 h 30 à 19 h  
FERME LE SAMEDI FACE AU M° PERNETY

RÉSEaux NOVELL, 3 COM  
TOKEN RING.  
PAO/CAO, MODEM  
BUREAUTIQUE, FAX  
OS2, UNIX  
ORACLE, ...



## PRÊT - DÉMONSTRATION AUX GRANDS COMPTES

OFFRE LIMITÉE : 1 imprimante portable Toshiba GRATUITE pour l'achat d'un Toshiba

### Micro-ordinateurs portatifs (autonomes)

NOUVEAUX  
T 1000 SE  
T 3100 SX 2

#### Caractéristiques techniques

Papman T 1000	T 1200 FB	T 1200 HB	T 1600
80C88/4,77 MHz	80C86/10-4,77 MHz	80C86/10-4,77 MHz	80C286/12-6 MHz

### Micro-ordinateurs portables

#### Caractéristiques techniques

T 3100e	T 3200	T 3200SX	T 5100	T 5200
80286/12-6 MHz	80286/12-6 MHz	80386SX/16 MHz	80386/16-8 MHz	80386/20 MHz

# POUR EN SAVOIR PLUS

# GRATUIT

Vous souhaitez recevoir une documentation sur du matériel, logiciel, un nouveau produit, une publicité...

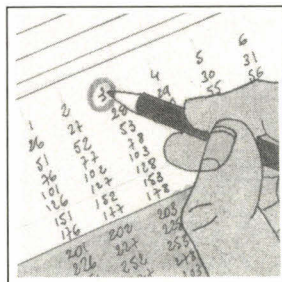

### 1

Cocher sur la carte « Service Lecteurs » située en fin de revue le numéro code de votre correspondant.

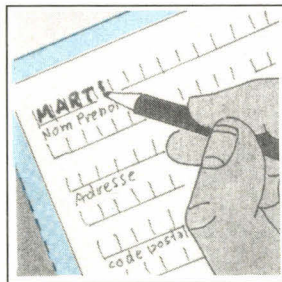

### 2

Remplissez la carte très lisiblement en indiquant votre nom, prénom, adresse et nom de société.

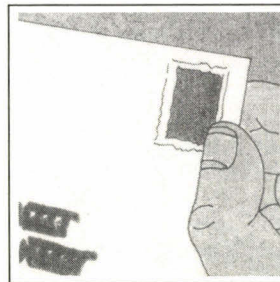

### 3

Affranchissez et renvoyez la carte.

# page 100

# DIFFUSION DIRECTE

## 286 - 12 Mhz

512 Ko RAM ext. à 4 Mo  
Port série et parallèle  
Lecteur 1.2 Mo ou 1.4 Mo  
Disque 20 Mo interleave 1:1  
Clavier 102 touches  
Carte vidéo monochrome  
Moniteur monochrome 14"

**7.690 F TTC**

## 386 - 25 Mhz

1024 Ko RAM ext. à 16 Mo  
Port série et parallèle  
Lecteur 1.2 Mo ou 1.4 Mo  
Disque 20 Mo interleave 1:1  
Clavier 102 touches  
Carte vidéo monochrome  
Moniteur monochrome 14"

**17.990 F TTC**



## 386 - 20 Mhz

1024 Ko RAM ext. à 16 Mo  
Port série et parallèle  
Lecteur 1.2 Mo ou 1.4 Mo  
Disque 20 Mo interleave 1:1  
Clavier 102 touches  
Carte vidéo monochrome  
Moniteur monochrome 14"

**13.990 F TTC**

### Option

Disque 40 Mo .....	<b>1.490 F TTC</b>
Disque 80 Mo .....	<b>3.290 F TTC</b>
Disque 150 Mo .....	<b>8.390 F TTC</b>
Carte et écran couleur EGA.....	<b>2.790 F TTC</b>
Carte et écran monochrome VGA.....	<b>1.590 F TTC</b>
Carte et écran couleur VGA.....	<b>3.590 F TTC</b>

## Portable 8086-10

640 Ko RAM  
LCD CGA  
Lecteur 1.4 Mo  
2 ports série  
1 port parallèle  
Dimension A4  
Poids 3,4 kg  
Autonomie 3 h

**7.990 F TTC**



## Portable 80286-16

1 Mo RAM  
LCD VGA  
Lecteur 1.4 Mo  
Disque 40 Mo  
2 ports série  
1 port parallèle  
Poids 5,5 kg  
Autonomie 3 h

**25.990 F TTC**



## OFFRE SPÉCIAL RÉSEAU LOCAL

### Carte ETHERNET

Compatible WD8003E  
Conforme IEEE 802.3 spécification Ethernet  
Livrée avec drivers Novell network 2.0a, 2.1, 2.11, 2.12, 2.15, 3Com 3 + share.

**2.290 F TTC**

### Package complet pour 4 Postes

4 cartes réseau Ethernet  
1 gestionnaire de réseau local  
Assistance téléphonique gratuite pour une période d'un an.

**9.990 F TTC**

### Add-on carte

Carte VGA .....	<b>1.190</b>
Carte EGA .....	<b>890</b>
Carte CGA .....	<b>390</b>
Carte MGA .....	<b>390</b>
Carte EMS AT .....	<b>990</b>
Carte EMS XT .....	<b>890</b>
Carte série et // .....	<b>390</b>
Souris.....	<b>390</b>

### Moniteur et disque

Monochrome 14" .....	<b>990</b>
Monochrome VGA .....	<b>1 390</b>
Couleur EGA .....	<b>3 190</b>
Couleur VGA .....	<b>3 490</b>
Couleur multisyn .....	<b>4.590</b>
Disque 40 Mo 28 Ms .....	<b>3.590</b>
Disque 80 Mo 28 Ms .....	<b>5.390</b>
Disque 150 Mo 18 Ms .....	<b>8.990</b>

### Imprimante et boîtier

Citizen 120-D .....	<b>1.590</b>
Citizen MSP-15E .....	<b>3 390</b>
Citizen HQP-45 .....	<b>4 990</b>
Star LC-10 .....	<b>1 990</b>
Boîtier XT + alim .....	<b>790</b>
Boîtier baby + alim.....	<b>950</b>
Tower + alim .....	<b>1750</b>
Clavier 102 touches .....	<b>390</b>

# ISM

# PROGRAMMATION DES CARTES VGA

**Après les cartes MDA, CGA, EGA et MCGA, voici maintenant la carte VGA (Video Graphics Array) ou plutôt les cartes VGA. Nous en avons décortiqué quelques-unes pour vous et nous vous présentons dans cet article le fruit de ces recherches.**

La micro-informatique évolue à la vitesse grand V, que ce soit au niveau des machines elles-mêmes ou au niveau des périphériques. Le domaine des cartes et des écrans de visualisation n'est bien sûr pas en reste : du graphisme 320 x 200 pixels (points écran) en 4 couleurs simultanées sur les premiers compatibles munis de la carte CGA, on est passé avec les cartes VGA avec une résolution de 640 x 480 en 16 couleurs simultanées (à choisir dans une palette de 262 144 = 256 K couleurs) ou encore 320 x 200 en 256 couleurs simultanées (toujours dans cette même palette).

Et déjà les hautes résolutions graphiques du standard VGA sont nettement dépassées, ne serait-ce que par les cartes VGA+ ou VGA Étendues que proposent de nombreux constructeurs. Certaines de ces cartes permettent même d'atteindre le standard d'IBM en matière de PAO/DAO/CAO (cartes 8514). On obtient alors la résolution fabuleuse de 1 024 x 768 pixels par image, chacun des points pouvant prendre 256 couleurs différentes (toujours dans une palette de 262 144 couleurs). La seule différence entre la 8514 et les VGA Étendues offrant cette résolution est que la première contient en plus des fonctions graphiques de haut niveau (tracé de figures) que ne possède aucune carte VGA pour le moment.

## VGA, et après ?

Pour que cet article soit le plus complet possible, nous vous présenterons donc le standard VGA mais aussi les possibilités d'une carte VGA Étendue (Paradise VGA Professional notamment).

Premier point important : les cartes VGA supportent les modes d'affichage des cartes MDA, CGA, MCGA et EGA. En fait, le VGA est une fusion de la carte EGA (cf. *Micro-Systèmes* n° 93) et de la carte MCGA (qui équipe les PS/2 25 et 30). Le moniteur à connecter à une carte IBM doit être analogique (qui permet d'afficher une infinité de couleurs). Cependant, la plupart des cartes clones offrent la possibilité de connecter soit un moniteur MultiSync, soit bien entendu un moniteur analogique, la totalité des modes vidéo n'étant disponible qu'avec un moniteur analogique (ex. : le mode 320 x 200 en 256 couleurs ne fonctionne qu'avec un moniteur analogique).

Les modes EGA ont été améliorés au niveau de la palette de couleur disponible : on passe de 16 couleurs parmi 64 à 16 couleurs parmi 262 144. Cette possibilité sera décrite plus loin (contrôleur d'attributs). Autre amélioration concernant les modes Texte : la matrice d'un caractère augmente (9 x 16) par rapport aux modes CGA (8 x 8) et EGA (8 x 14). On obtient ainsi une très bonne qualité d'affichage des caractères.

La carte VGA est équipée en standard avec 256 Ko de RAM vidéo mais les cartes clones qui proposent des résolutions plus importantes sont équipées de 512 Ko (le processeur de la carte Paradise pouvant même adresser jusqu'à 1 Mo de RAM !). Au niveau de l'architecture interne, peu de différences par rapport à la carte EGA : on retrouve les quatre modules, CRTIC (Cathode Ray Tube Controller), Séquenceur, Contrôleur graphique et Contrôleur d'attributs, la plus grosse différence se situant au niveau du Contrôleur d'attributs. La mémoire est elle aussi organisée comme sur les cartes EGA : 4 plans de bits de 64 Ko chacun.

Voici la liste des différents modes vidéo disponibles (avec pour chaque mode, le numéro, le type, la résolution, le nombre de couleurs, l'adresse à laquelle commence le buffer de mémoire vidéo, le nombre de pages et la taille de la matrice des caractères).

Mode	Type	Résolution	Couleurs	Buffer	Pages	Matrice
00	TEXT	40 x 25	16	B8000	8	8 x 8
00*	TEXT	40 x 25	16	B8000	8	8 x 14
00+	TEXT	40 x 25	16	B8000	8	9 x 16
01	TEXT	40 x 25	16	B8000	8	8 x 8
01*	TEXT	40 x 25	16	B8000	8	8 x 14
01+	TEXT	40 x 25	16	B8000	8	9 x 16
02	TEXT	80 x 25	16	B8000	8	8 x 8
02*	TEXT	80 x 25	16	B8000	8	8 x 14
02+	TEXT	80 x 25	16	B8000	8	9 x 16
03	TEXT	80 x 25	16	B8000	8	8 x 8
03*	TEXT	80 x 25	16	B8000	8	8 x 14
03+	TEXT	80 x 25	16	B8000	8	9 x 16
04	GRAPH	320 x 200	4	B8000	1	8 x 8
05	GRAPH	320 x 200	4	B8000	1	8 x 8
06	GRAPH	640 x 200	2	B8000	1	8 x 8
07	TEXT	80 x 25	4\$	B0000	8	9 x 14 monochrome
07+	TEXT	80 x 25	4\$	B0000	8	9 x 16
0D	GRAPH	320 x 200	16	A0000	8	8 x 8
0E	GRAPH	640 x 200	16	A0000	4	8 x 8
0F	TEXT	80 x 25	4\$	A0000	2	8 x 14 monochrome
10	GRAPH	640 x 350	16	A0000	2	8 x 14
11	GRAPH	640 x 480	2	A0000	1	8 x 16
12	GRAPH	640 x 480	16	A0000	1	8 x 16
13	GRAPH	320 x 200	256	A0000	1	8 x 8

\*: en balayage horizontal de 350 lignes  
+: en balayage horizontal de 400 lignes (VGA)

Le nombre de lignes scan peut être fixé à l'aide de l'interruption vidéo 10h « **Select Scan Lines for Alphanumeric Modes** » (fonction 12h, sous-fonction 30h). Cette programmation permet donc d'émuler les modes d'affichage CGA (balayage = 200) et EGA (balayage = 350). Par défaut, la carte est initialisée en mode 3+ (moniteur couleur) et 7+ (moniteur monochrome). Sur les moniteurs monochromes, le nombre de couleurs possibles correspond en fait au nombre d'attributs (lignage, clignotement).

Ces modes sont les modes du standard VGA d'IBM. Cependant, la plupart des cartes compatibles en proposent de bien plus intéressants (exemple carte Paradise).

Mode	Type	Résolution	Couleurs	Buffer	Pages	Matrice
54	TEXT	132 x 43	16	B8000		8 x 9
55	TEXT	132 x 25	16	B8000		8 x 16
56	TEXT	132 x 43	4\$	B0000		8 x 9 monochrome
57	TEXT	132 x 25	4\$	B0000		8 x 16 monochrome
58	GRAPH	800 x 600	16	A0000		8 x 8
59	GRAPH	800 x 600	2\$	A0000		8 x 8 monochrome
5E	GRAPH	640 x 400	256	A0000		8 x 16
5F	GRAPH	640 x 480	256	A0000		8 x 16

Le nombre de pages pouvant être utilisé pour un mode donné est en fait le nombre de pages gérées par le BIOS de la carte (programme en mémoire morte qui contient le programme de gestion de la carte - interruption 10h en autre - et toutes les données d'affichages - paramètres de programmation des modules de la carte pour chaque mode, dessin de tous les caractères...). Pour certains modes, toute la mémoire RAM de la carte n'est pas utilisée et il est tout à fait possible, en écrivant ses propres routines, d'augmenter le nombre de pages disponibles pour un mode donné : pour les modes 0 ou 1 par exemple, la taille du buffer nécessaire pour stocker les caractères et les attributs d'une page est de 2 000 octets ( $40 \times 25 = 1\ 000$  pour les caractères puis  $\times 2$  pour les attributs). Le BIOS permet de gérer 8 pages soit 16 000 octets (RAM vidéo de B8000 à BBFFF) alors que plus de 32 000 octets sont parfaitement disponibles (RAM vidéo de B8000 à BFFFF), ce qui permettrait de stocker 16 pages !

## L'organisation de la mémoire

Chaque mode d'affichage dispose de sa propre organisation afin de tirer parti au mieux de la structure en quatre plans mémoire de la carte.

Pour les modes TEXT, la structure est toujours la même : les codes des caractères se trouvent aux adresses paires (Plan 0), les attributs aux adresses impaires (Plan 1). Le Plan 2 (64 Ko) quant à lui contient le dessin de tous les caractères, ceci pour 8 polices différentes (8 Ko par police). Le bit 3 de l'attribut des caractères peut être utilisé comme sélecteur entre deux polices. Ces deux polices de caractères peuvent être choisies parmi les 8 polices contenues dans le Plan 2 (registre Caractère Map Select du Sequencer ou interruption 10h, fonction 11h, sous-fonction 03h « **Set Block Specifier** »). Si ces deux polices sont égales, alors le bit 3 de l'attribut d'un caractère correspond à l'intensité du fond. On peut charger ce Bit Plan 2 avec les polices qui sont contenues dans la ROM BIOS de la carte vidéo ou bien avec des polices utilisateur (fonc-

tion 11h « **Character Generator Routine** » de l'interruption vidéo 10h).

L'octet d'attribut se décompose en deux groupes de 4 bits chacun. Le quartet de poids faible correspond à la couleur du caractère, le quartet de poids fort à la couleur du fond. Plus exactement, ces deux quartets donnent une valeur de 0 à 15 qui est le numéro d'un des 16 registres de palette (Contrôleur d'attribut) à partir duquel sera composée la couleur finale suivant deux méthodes qui seront expliquées plus loin (sur la carte EGA, ces registres contenaient directement la couleur finale, ce qui n'est plus le cas en VGA à cause de la palette de 262 144 couleurs).

Pour les modes graphiques, cela se complique un peu, chaque mode donnant lieu à une structure particulière de la RAM vidéo.

- Modes 4 et 5 : la mémoire d'une page graphique est divisée en deux zones, la première contenant les lignes paires de l'image, l'autre les lignes impaires. Du côté des Plans mémoire, le Bit Plan 0 correspond aux adresses paires, le Bit Plan 1 aux adresses impaires. Chaque octet de la mémoire définit la couleur de 4 pixels (2 bits par pixel, ce qui fait 4 couleurs par pixel).

- Mode F : pour ce mode monochrome, le Bit Plan 0 est utilisé pour stocker les points allumés ou éteints (1 pixel = 1 bit) et le Bit Plan 2 indique si le point est en surintensité ou non. Ces deux plans sont placés à la même adresse.

- Mode 6 : toujours deux zones (lignes paires, lignes impaires) mais seul le Bit Plan 0 est utilisé. De plus, chaque octet correspond à 8 pixels (1 bit par pixel, ce qui permet soit d'allumer soit d'éteindre un point de l'image).

- Modes D, E, 10, 12 : tous ces modes en 16 couleurs par pixel (dans une palette de 262 144) possèdent la même structure mémoire. Les 4 Bits Plan sont placés en parallèle à l'adresse A0000. A chaque bit de la RAM vidéo se trouvent en fait 4 bits (1 dans chaque plan) qui définissent une valeur de 0 à 15 qui est le numéro d'un registre de palette (comme en mode texte). La seule différence entre ces modes se situe au niveau de la taille d'une page graphique.

- Mode 13 : cela se complique. En effet, pour représenter 256 couleurs, la solution la plus simple aurait été une structure de la RAM vidéo en 8 plans mémoire (comme sur la carte 8514). Mais, pour des raisons de compatibilité avec EGA, il a fallu conserver la structure en 4 plans. L'autre solution (celle qui a été retenue) consiste à dire : un pixel image = un octet, ce qui donne bien 8 bits soit 256 couleurs par point. L'inconvénient, c'est que la RAM vidéo s'étend alors linéairement de façon importante ; il faut donc chaîner les plans entre eux. A un moment donné, seule une fenêtre de 64 Ko de cette RAM vidéo sera visible aux adresses A0000 à AFFFF. Pour le chaînage des 4 plans, il faut savoir qu'ils ne sont pas les uns à la suite des autres mais entrelacés intimement : un octet du premier plan, puis un octet du deuxième, puis un du troisième et enfin un du quatrième, et on recommence ! Pour cette résolution, il faut 64 000 octets pour une image, ce qui rentre bien dans la fenêtre de 64 Ko.

- Modes VGA Etendus : pour les modes graphiques en 256 couleurs, le principe est le même qu'en mode 13. Cependant, il se peut que la taille d'une image dépasse 64 Ko. Des registres internes à la carte permettent alors

de déplacer la fenêtre (A0000 à AFFFF) sur toute l'étendue de la RAM vidéo.

## Les registres internes

On retrouve pratiquement tous les registres que l'on avait sur la carte EGA. Une amélioration très intéressante : les registres dans lesquels on pouvait seulement écrire peuvent maintenant être lus. Lorsque l'on développe ses propres logiciels, on peut donc connaître le contexte graphique qui existait avant qu'ils ne soient lancés, ceci afin de le restituer en fin de traitement. Il est par exemple possible de lire la palette de couleur, de la modifier puis de la restituer, ce qui n'était pas le cas avec les cartes EGA.

Il est inutile de redétailler les registres du Séquenceur, du Contrôleur d'écran et du Contrôleur graphique car il n'y a aucun changement intéressant. En revanche, le Contrôleur d'attributs a subi un certain nombre de transformations qui permettent notamment d'accéder à une palette de 262 144 couleurs.

Les 16 registres de palette sont toujours présents mais leur contenu ne correspond plus directement au numéro de la couleur finale (en EGA, ces registres contenaient un nombre allant de 0 à 63 – palette de 64 couleurs – qui était la couleur définitive : l'attribut d'un caractère – 0 à 15 – disait par exemple « couleur du caractère = couleur donnée par le 2<sup>e</sup> registre » et ce registre contenait le numéro de la couleur).

Avec la carte VGA, le contenu de chaque registre de palette est combiné avec le registre de sélection de couleur (Color Select Register) pour donner un nombre allant de 0 à 255 qui est l'index dans la table des 256 couleurs du DAC (convertisseur digital analogique). Chaque élément de cette table contient la couleur finale sur trois composantes RVB de 6 bits, soit 18 bits en tout, ce qui correspond bien à une palette de 262 144. En fait, tout se passe comme si le registre de sélection de couleurs permettait d'adresser un bloc continu dans la table des couleurs du DAC, les registres de palette donnant alors un déplacement dans ce bloc. Deux modes d'utilisation sont possibles suivant la valeur du bit 7 du registre de contrôle de mode (Mode Control Register) : utilisation de la table du DAC en 4 blocs de 64, ou en 16 blocs de 16. Dans le premier cas, les bits 2 et 3 du registre de sélection de couleurs donnent le numéro du bloc (0 à 3) et les bits 0 à 5 de chaque registre de palette donnent le déplacement dans un bloc (0 à 63). Pour le second cas, les bits 0 à 3 du registre de sélection de couleurs donnent le numéro du bloc (0 à 15) et les bits 0 à 3 d'un registre de palette le déplacement dans un bloc (0 à 15).

Ce système permet de faire varier pratiquement de façon continue des couleurs à l'écran ou, au contraire, de façon très saccadée (incrémentations des bits utiles du registre de sélection de couleur ou incrémentations des registres de palette).

Tous les registres du Contrôleur d'attributs sont situés à l'adresse 3C0h en écriture et 3C1h en lecture. On accède à un des registres en écrivant tout d'abord son numéro en 3C0h, la prochaine lecture ou écriture en 3C0h concernera alors le registre du numéro concerné. Voici la description de ces registres :

– Attribut Address Register : les bits 0 à 4 contiennent le numéro d'un registre auquel on veut accéder ; le bit 5 permet d'inhiber les accès à la palette de couleurs afin de

pouvoir la modifier.

– Palette Register (numéro 00 à 0Fh) : les bits 0 à 5 contiennent un index dans la table du DAC.

– Mode Control Register (numéro 10h) : le bit 7 détermine si le DAC est géré en 4 blocs de 64 ou en 16 blocs de 16 ; les autres bits sont peu intéressants.

– Overscan Color Register (numéro 11h) : contient la couleur du bord de l'écran en mode 80 colonnes.

– Color Plane Enable Register (numéro 12h) : un 0 sur un des bits 0 à 3 inhibe l'affichage de la couleur correspondante.

– Horizontal PEL Panning Register (numéro 13h) : les bits 0 à 3 contiennent en nombre de pixels le déplacement de l'image vers la gauche.

– Color Select Register (numéro 14h) : les bits 0 à 3 contiennent un numéro de bloc dans la table des couleurs du DAC.

Nous allons maintenant examiner les registres qui ne sont pas documentés dans la documentation de référence d'IBM mais qui sont très importants car ils permettent d'écrire ou de lire les trois composants RVB (chacune de 6 bits) dans la table des couleurs du DAC. C'est en les utilisant que l'on peut choisir une couleur dans la palette de 262 144 couleurs (3 fois 6 bits). Les registres du DAC sont situés de l'adresse 3C6h à 3C9h, mais le registre 3C6h ne doit surtout pas être touché sous peine d'altération de la table des couleurs du DAC. Le registre 3C7h sert à adresser la table du DAC en lecture : pour lire une des 256 entrées de la table, il faut tout d'abord écrire dans le registre 3C7 le numéro de la couleur que l'on désire lire. Après cela, il suffit de lire 3 fois successivement à l'adresse 3C9h pour connaître les 3 composantes RVB de la couleur.

Pour l'écriture, on écrit le numéro de la couleur en 3C8h puis on écrit les trois composantes en 3C9h. Une remarque intéressante : pour lire ou écrire dans l'entrée suivante de la table du DAC, il n'est pas nécessaire d'incrémenter notre précédent numéro d'entrée dans la table du DAC puis de l'écrire en 3C7h ou 3C8h, cela est fait automatiquement et on a juste à s'occuper des trois composantes de la couleur suivante. Le registre 3C8h peut aussi être lu, il renvoie alors la dernière valeur que l'on y avait écrite. En revanche, en lecture, le registre 3C7h est un registre d'état dont les bits 0 et 1 déterminent si on est en train de lire ou d'écrire dans la table (11 pour une lecture et 00 pour une écriture).

## Les interruptions

Pour ce qui est de la programmation des cartes VGA, les BIOS ont été notamment complétés par rapport à ceux des cartes EGA. Nous allons en donner la liste rapidement en nous attardant uniquement sur les nouveautés intéressantes (sous-fonctions des fonctions 10h « **Modification des registres de palette** » et 11h « **Gestion des polices de caractères.** ») On peut rappeler la façon d'utiliser ces interruptions : mettre dans le registre AH du microprocesseur le numéro de la fonction désirée (instruction : mov ah, numéro), mettre dans les autres registres les paramètres de la fonction s'il y en a, déclencher l'interruption vidéo

(instruction : int 10h), ce qui a pour effet d'exécuter la partie du code correspondant à la fonction demandée (ce code est contenu dans le BIOS de la carte à l'adresse C0000).

- Fonction 00h (AH=00h) : initialise le mode vidéo contenu dans le registre AL. Les numéros de chaque mode ont été donnés plus haut.

- Fonction 01h (AH=01h) : définit l'apparence du curseur (CH=ligne de début, CL=ligne de fin dans la matrice d'un caractère).

- Fonction 02h (AH=02h) : place le curseur d'une page à la position désirée (BH=numéro de page, DH=ligne, DL=colonne du curseur).

- Fonction 03h (AH=03h) : lit la position et l'apparence du curseur d'une page donnée (entrée : BH=numéro de page ; retour : DH et DL=ligne et colonne de la position, CH et CL=ligne de début et de fin dans la matrice d'un caractère).

- Fonction 04h (AH=04h) : non supportée.

- Fonction 05h (AH=05h) : active une page donnée (AL=numéro de page).

- Fonction 06h (AH=06h) : effectue un scroll vers le haut d'une partie de l'écran d'un certain nombre de lignes (AL=nombre de lignes, CH et CL=coordonnées du coin supérieur gauche, DH et DL=coordonnées du coin inférieur droit, BH=attribut d'affichage des lignes insérées).

- Fonction 07h (AH=07h) : idem mais vers le bas.

- Fonction 08h (AH=08h) : lit le caractère et son attribut à la position courante du curseur d'une page donnée (entrée : BH=numéro de page ; retour : AH=attribut du caractère, AL=code du caractère).

- Fonction 09h (AH=09h) : écriture d'un caractère et de son attribut à la position courante du curseur d'une page donnée (AL=code du caractère, BH=numéro de page, BL=attribut du caractère, CX=nombre de fois). La position du curseur n'est pas modifiée.

- Fonction 0Ah (AH=0Ah) : seulement en mode texte. Idem à la fonction 09h mais pas d'attribut.

- Fonction 0Bh/sous-fonction 00h (AH=0Bh, BH=00h) : sélection de la couleur du cadre et du fond (BL=numéro de couleur).

- Fonction 0Bh/sous-fonction 01h (AH=0Bh, BH=01h) : sélection de la palette de couleurs en mode 320 x 3200 en 4 couleurs (BL=numéro de la palette).

- Fonction 0Ch (AH=0Ch) : écriture d'un point graphique avec une couleur donnée, dans une page donnée (AL=numéro de couleur, BH=numéro de page, CX=numéro de ligne, DX=numéro de colonne).

- Fonction 0Dh (AH=0Dh) : lecture de la couleur d'un point graphique dans une page donnée (entrée : BH=numéro de page, CX=numéro de ligne, DX=numéro de co-

lonne ; retour : AL=numéro de couleur).

- Fonction 0Eh (AH=0Eh) : écriture d'un caractère dans la page actuelle et à la position courante du curseur (AL=code du caractère, en mode graphique BL=couleur du caractère). La position du curseur est déplacée de 1.

- Fonction 0Fh (AH=0Fh) : lecture du mode vidéo courant (retour : AL=numéro du mode vidéo).

- Fonction 10h/sous-fonction 00h (AH=10h, AL=00h) : modifie le contenu d'un des 16 registres de palette (BH=nouvelle valeur, BL=numéro du registre).

- Fonction 10h/sous-fonction 01h (AH=10h, AL=01h) : fixe la valeur du registre contenant la couleur du bord de l'écran (BH=nouvelle valeur).

- Fonction 10h/sous-fonction 02h (AH=10h, AL=02h) : modifie le contenu des 16 registres de palette et du registre de couleurs de bord d'écran (ES:DX=adresse d'une table de 17 octets contenant les 16 nouvelles valeurs des registres de palette puis la nouvelle valeur du registre de couleurs de bord d'écran).

- Fonction 10h/sous-fonction 03h (AH=10h, AL=03h) : spécifie si le bit 7 des attributs correspond à clignotant/normale ou à clignotant/double intensité (BL=0 : clignotant/double intensité ; BL=1 : clignotant/normale).

- Fonction 10/sous-fonction 07h (AH=10h, AL=07h) : permet de lire un registre de palette (entrée : BL=numéro de registre ; retour : BH=contenu du registre).

- Fonction 10h/sous-fonction 08h (AH=10h, AL=08h) : permet de lire la couleur du bord de l'écran (retour : BH=couleur du bord).

- Fonction 10h/sous-fonction 09h (AH=10h, AL=09h) : permet de lire tous les registres de palette et le registre de couleurs de bord (ES:DX=adresse du tableau des résultats).

- Fonction 10h/sous-fonction 10h (AH=10h, AL=10h) : permet de modifier les composantes RVB d'un des 256 registres du DAC (BX=numéro d'index dans le DAC, CH=composante Verte, CL=composante Bleu, DH=composante Rouge).

- Fonction 10h/sous-fonction 12h (AH=10h, AL=12h) : permet de modifier en une seule fois plusieurs registres du DAC (BX=numéro d'index du premier registre dans le DAC, CX=nombre de registres du DAC à modifier, ES:DX=adresse du tableau des trois composantes de chaque registre à modifier).

- Fonction 10h/sous-fonction 15h (AH=10h, AL=15h) : lecture des composantes RVB d'un des 256 registres du DAC (entrée : BX=numéro de registre ; retour : CH=composante Verte, CL=composante Bleu, DH=composante Rouge).

- Fonction 10h/sous-fonction 17h (AH=10h, AL=17h) : lecture des composantes RVB de plusieurs registres du DAC (entrée : BX=numéro du premier registre, CX=nombre de registres à lire, ES:DX=adresse du tableau dans lequel se-

ront stockées les trois composantes de chaque registre).

- Fonction 10h/sous-fonction 1Ah (AH=10h, AL=1Ah) : lecture du numéro de page actif (retour : BH=numéro de page, BL=).

- Fonction 10h/sous-fonction 1Bh (AH=10h, AL=1Bh) : pondération de plusieurs registres du DAC pour un grisé. Les trois composantes de chaque registre sont lues, puis la valeur Bleu = 30 % Rouge = 59 % Vert = 11 % est écrite dans les trois composantes (BX= numéro du premier registre à griser, CX=nombre de registres à griser).

- Fonction 11h/sous-fonction 00h (AH=11h, AL=00h) : chargement d'une police dans le Bit Plan 2 (BH=nombre de lignes de la matrice d'un caractère, BL=numéro de police dans le Bit Plan 2, CX=nombre de caractères, DX=numéro du premier caractère à charger, ES:BP=adresse de la table contenant les matrices de tous les caractères).

- Fonction 11h/sous-fonction 01h (AH=11h, AL=01h) : charge la police monochrome 8 x 14 dans le Bit Plan 2 (BL=numéro du bloc dans le Bit Plan 2).

- Fonction 11h/sous-fonction 02h (AH=11h, AL=02h) : idem avec la police 8 x 8.

- Fonction 11h/sous-fonction 03h (AH=11h, AL=03h) : détermine la fonction du bit 3 des attributs (BL=00 : bit 3 utilisé comme sélecteur de police ; BL=01 : bit 3 utilisé pour la double intensité).

- Fonction 11h/sous-fonction 04h (AH=11h, AL=04h) : idem à la sous-fonction 01h ou 02h avec la police 8 x 16.

- Fonction 11h/sous-fonctions 10h à 14h : idem aux sous-fonctions 00h à 14h mais tous les paramètres sont recalculés.

- Fonction 11h/sous-fonction 20h (AH=11h, AL=20h) : charge un jeu de caractères graphiques, codes 128 à 255, pour utilisation par INT 1Fh (ES:BP=adresse de la table des matrices des caractères).

- Fonction 11h/sous-fonction 21h (AH=11h, AL=21h) : remplace le jeu de caractères interne utilisé par les modes graphiques par un jeu utilisateur (BL=0, 1 ou 2 : 14, 25 ou 43 lignes par page ; CX=nombre d'octets par caractère, ES:BP=adresse de la table des matrices des caractères).

- Fonction 11h/sous-fonctions 22h, 23h et 24h (AH=11h ; AL/22h, 23h ou 24h) : charge la police graphique 8 x 14, 8 x 8 ou 8 x 16 (BL=0,1 ou 2 : 14, 25 ou 43 lignes par page).

- Fonction 11h/sous-fonction 30h (AH=11h, AL=30h) : retourne des adresses importantes sur les polices (entrée : BH=adresse demandée = 0, 1, 2, 3, 4, 5, 8 et 9 pour respectivement les adresses de INT 1Fh, INT 43h, les tables des matrices de caractères 8 x 14, 8 x 8, 8 x 8 codes 128 à 255, 9 x 14, 8 x 16 et 9 x 16 ; retour : ES:BP=adresse demandée, CX=nombre d'octets par caractères, DL=nombre de lignes par page).

- Fonction 12h/sous-fonction 10h (AH=12h, BL=10h) : retourne des informations sur l'affichage (retour : BH=0 ou 1

pour moniteur couleur ou monochrome, BL=3 pour une RAM vidéo de 256 Ko).

- Fonction 12h/sous-fonction 20h (AH=12h, BL=20h) : remplace la routine « Print Screen » du BIOS PC par une routine du BIOS vidéo.

- Fonction 12h/sous-fonction 30h (AH=12h, BL=30h) : définit le nombre de lignes par page (AL=0, 1 ou 2 pour 200, 350 ou 400 lignes soit CGA, EGA ou VGA).

- Fonction 12h/sous-fonction 31h (AH=12h, BL=31h) : détermine si la palette standard est rechargée lors de l'initialisation d'un mode vidéo (AL=0 ou 1 pour OUI ou NON).

- Fonction 12h/sous-fonction 32h (AH=12h, BL=32h) : autorise ou non l'accès à la RAM vidéo par le microprocesseur (AL=0 ou 1 pour OUI ou NON).

- Fonction 12h/sous-fonction 33h (AH=12h, BL=33h) : représentation des couleurs réelles ou en niveau de gris (AL=0 ou 1 pour niveau de gris ou réelles).

- Fonction 12h/sous-fonction 34h (AH=12h, BL=34h) : définition du travail de la fonction de mise en forme du curseur (AL=0 ou 1 : dernière ligne du curseur égale à dernière ligne de la matrice ou fonctionnement normal).

- Fonction 12h/sous-fonction 35h (AH=12h, BL=35h) : sélection de la carte vidéo implantée sur la carte mère ou dans le slot d'extension (entrée : AL = 0, 1, 2 ou 3 pour désactiver la carte système, activer la carte système, désactiver la carte actuelle ou activer la carte actuelle, ES:DX=adresse de la table des paramètres vidéo ; retour : AL=12h si appel correct).

- Fonction 12h/sous-fonction 36h (AH=12h, BL=36h) : mise en ou hors service de l'affichage (entrée: AL=0 ou 1 pour ON ou OFF ; retour : AL=12h si appel correct).

- Fonction 13h (AH=13h) : affichage d'une chaîne de caractères dans une page donnée (AL=0, 1, 2 ou 3 pour chaîne de caractères uniquement avec attribut dans BL et curseur fixe, idem avec curseur actualisé, chaîne de caractères et d'attributs avec curseur fixe, idem avec curseur actualisé ; BH=numéro de page, BL=attribut, CX=longueur de la chaîne, DH=numéro de ligne, DL=numéro de colonne, ES:BP=adresse de la chaîne).

- Fonction 1Ah (AH=1Ah) : permet de lire ou d'écrire la combinaison carte/moniteur utilisée (entrée : AL=0 ou 1 pour lecture ou écriture ; retour : BL=combinaison).

- Fonction 1Bh (AH=1Bh) : lire le tableau de l'état vidéo actuel (entrée: ES:DI=adresse du tableau des résultats ; retour : AL=1Bh pour appel correct).

- Fonction 1Ch (AH=1Ch) : enregistrement ou restauration de l'état vidéo pour un fonctionnement multitâche (entrée : AL=0, 1 ou 2 pour obtenir la taille du tableau à enregistrer, sauver l'état vidéo ou restaurer l'état vidéo, bit 0 de CX à 1 pour l'état hardware, bit 1 de CX à 1 pour les données vidéo, bit 2 de CX à 1 pour l'état du DAC et des registres de palette, ES:DX=adresse du tableau ; retour : AL=1Ch pour appel correct, BX=nombre de blocs de 64 octets nécessaires).

**Les programmes d'application**

Bonne nouvelle pour tous ceux qui ont suivi la série d'articles sur la carte EGA : les programmes les plus intéressants (capture en 640 x 350, restitution en fondu/enchaîné) ont été testés sur trois cartes VGA, et ils ont fonctionné sans aucune modification, ce qui est un bel exemple de compatibilité ascendante. Ces programmes qui fonctionnent en mode 10 peuvent très facilement être adaptés pour les modes graphiques D, E et 12, vu que la structure de la RAM vidéo pour ces quatre modes est identique (il n'y a que la longueur d'une image graphique qui varie d'un mode à l'autre). Nous vous rappelons que vous pouvez vous procurer les sources de tous les programmes sur les disquettes AB-SYSTEMES (références dans la revue).

Nous vous proposons quelques petits programmes qui permettent de comprendre le fonctionnement de la carte VGA, et notamment les nouvelles possibilités du contrôleur d'attributs. Ils sont tous écrits en C mais peuvent très facilement être traduits dans d'autres langages pourvu qu'il y ait des instructions d'écriture et de lecture dans les ports.

- PAGE.C : ce programme permet de choisir la page vidéo dans laquelle l'affichage se fera. En mode standard (mode 3), il y a 8 pages disponibles et la page utilisée couramment (par le DOS) est la page 0. Sans paramètre, il vous donnera le numéro de la page où vous vous trouvez.

- PALET.C : celui-ci permet de lire ou d'écrire directement dans un des 16 registres de palette du contrôleur d'attributs. Le premier paramètre est le numéro du registre (0 à 15) et le second le numéro de couleurs dans la table du DAC (0 à 255). S'il n'y a que le premier paramètre, le programme vous donne le second en lisant le registre correspondant au premier paramètre. Pour ne pas trop compliquer, il n'y a pas de contrôle sur la numéricité des paramètres.

- DAC-BLOC.C : on a vu que la table du DAC peut être gérée de deux façons - 16 blocs de 16 ou 4 blocs de 64. Ce programme donne un exemple d'utilisation du deuxième bloc en mode 16 blocs de 16.

- DACREAD.C : c'est un exemple de lecture de trois composantes vidéo RVB de 6 bits (0 à 63) chacune des 256 couleurs de la table du DAC.

- DACWRITE.C : ce programme fait le contraire de DACREAD ; il écrit les trois composantes RVB dans une des 256 entrées de la table du DAC.

Ces quelques programmes sont destinés à mieux comprendre le fonctionnement des cartes VGA. Des programmes plus compliqués vous seront bientôt proposés dans les disquettes AB-SYSTEMES et plus particulièrement sur les modes en 256 couleurs simultanées. En attendant, nous vous souhaitons de bons tests de vos cartes VGA. ■

Dominique Chabaud

**UN NOUVEAU CONCEPT  
DANS LA DISTRIBUTION  
INFORMATIQUE  
ET BUREAUTIQUE**

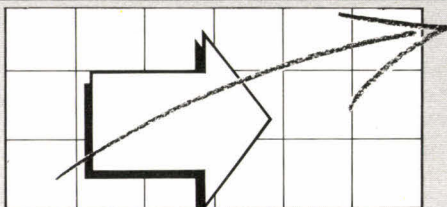

**SECONDES  
SOURCES**

MATERIEL RECENT DE GRANDE MARQUE

Tous nos matériels sont révisés et garantis

ARRIVAGES JOURNALIERS

**Tél. : 39 94 57 15**

**SECONDES SOURCES**

3, rue Choron - 75009 PARIS

(en bas de la rue de Maubeuge). Fax : 43 65 67 80

LISTE DES PRIX ET DES MATERIELS DISPONIBLES SUR SIMPLE DEMANDE

**EXEMPLES DE NOS PRIX AU 15/02/90**



**I N F O R M A T I Q U E**

MAC Plus à partir de .....	<b>6 500</b> F TTC
MAC SE 1/20 à partir de .....	<b>15 900</b> F TTC
IBM XT 10 Mo à partir de .....	<b>3 900</b> F TTC
Grande Marque AT/12 - 20 Mo .....	<b>6 900</b> F TTC
APPLE LaserWriter à partir de .....	<b>7 900</b> F TTC
HEWLETT PAKARD Série II à partir de .....	<b>11 900</b> F TTC
Imprimantes Matricielles à partir de .....	<b>900</b> F TTC

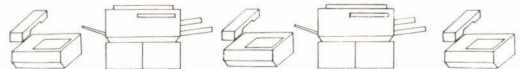

**B U R E A U T I Q U E**

RANK XEROX 1025 à partir de .....	<b>8 500</b> F TTC
OLIVETTI Copia 700 à partir de .....	<b>10 900</b> F TTC
Télécopieurs Grande Marque, agrée PTT à partir de .....	<b>4 900</b> F TTC



**M I N I I N F O R M A T I Q U E**

Systèmes IBM 36 - DEC - BULL

NOUS CONSULTER

Facilités de paiement - Leasing - Location  
Expédition sur toute la France



**MICRO**  
*Sold*

PC AT 80286/512 K RAM  
CARTE FDD-HDD  
FLOPPY 1,2 Mo, CLAVIER 102 T  
(écran + carte en option) **5990 F\***

LECTEUR DISQUE/DISQUETTE  
A PARTIR DE **290 F\***

CLAVIER 102 T pour XT/AT **395 F\***

PC XT 8088/256 K (extensible à 640 K)  
1 lecteur/écran et carte mono **3590 F\***

CARTE HS A PARTIR DE **100 F\***

DISQUETTES 5 1/4 DF-DD **2 F\***  
DF-HD (x10) **6 F\***

DISQUETTES 3 1/2 DF-DD **6 F\***  
DF-HD (x10) **18 F\***

SOURIS COMPATIBLE 3 BOUTONS **220 F\***

\* Tous nos prix sont TTC  
\* Dans la limite des stocks disponibles.

7, rue Jean-François LEPINE - 75018 PARIS  
Tél. : 42.05.22.03 - 42.05.77.44 - Fax : 42.05.60.99

A 200 mètres du métro « LA CHAPELLE »  
RER « Gare du Nord », sortie « La Chapelle »

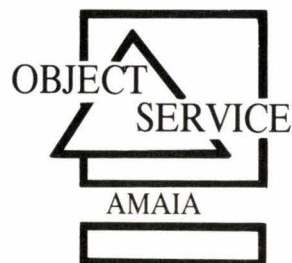

## LE SPÉCIALISTE DES LANGAGES OBJETS

**SMALLTALK :**  
le langage objet le plus diffusé au monde

	PRIX HT
SMALLTALK/V .....	1.190,00 F
SMALLTALK/V286 .....	2.390,00 F
SMALLTALK/V MAC .....	2.390,00 F
SMALLTALK/V PM .....	5.000,00 F
EGA-VGA .....	590,00 F
GOODIES 1 .....	590,00 F
COMMUNICATIONS .....	590,00 F
GOODIES 2 .....	590,00 F
GOODIES 3 .....	590,00 F
TUTORIAL SMALLTALK/V EN FRANÇAIS ....	590,00 F
SMALLTALK 80 V.2.5 POUR PC/DOS .....	7.950,00 F
SMALLTALK 80 V.2.5 POUR MACINTOSH ....	7.950,00 F
DORIS .....	5.600,00 F

Prix TTC : 1.411,34 ; 2.834,54 ; 2.834,54 ; 5.930,00 ; 699,74 ; 699,74 ; 699,74 ; 699,74 ; 699,74 ; 9.428,70 ; 9.428,70 ; 6.641,60.

**CTALK/VIEWS :**  
la programmation objet en C  
de vos applications MS-WINDOWS

CTALK .....	1.500,00 F
CTALK/VIEWS .....	5.000,00 F

Prix TTC : 1.779,00 ; 5.930,00.

**C++ :**  
la couche objet de C par excellence

Compilateur C++ V.2.0 (ZORTECH) .....	1.995,00 F
Compilateur C++ & sources librairies V.2.0 .....	2.995,00 F
C++ sources librairies V.2.0 .....	1.495,00 F
C++ Tools V.2.0 .....	1.495,00 F
C++ Debogeur V.2.0 .....	1.495,00 F
C++ Développeur V.2.0 .....	3.995,00 F
C++ Extension OS/2 .....	1.495,00 F

Prix TTC : 2.366,07 ; 3.552,07 ; 1.773,07 ; 1.773,07 ; 1.773,07 ; 4.738,07 ; 1.773,07.

**ACTOR : le langage acteur**

ACTOR .....	5.900,00 F
Extension ACTOR .....	1.490,00 F

Frais de port HT : 70 F

Prix TTC : 6.997,40 ; 1.767,14.

OBJECT SERVICE est une division d'AMAIA S.A.  
Z.I. St-Etienne - 64100 BAYONNE

Tél. : (16) 59.55.10.01 - Fax : (16) 59.55.34.45

# Techway

## Keyless Data Collection Series

### Power in Your Palm

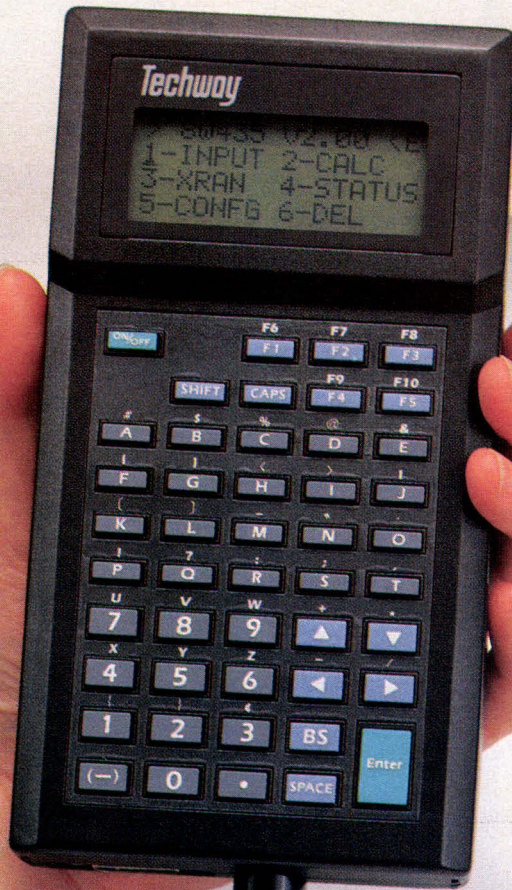

#### The New Techway 8W435 Portable Programmable Barcod Reader

Eliminate confusion and keep inventory under control with the Techway 8W435 Barcode Reader. The perfect terminal for almost any kind of inventory task, it offers never before imagined flexibility and reliability. The 8W435 accepts scanner or keypad entries; display stores, edits and transmits the data it reads; and goes where you work to put scanning power where you most need it--in your hands.

#### Techway 8W435:

- autodiscriminately reads Code 39, UPC/EAN, Interleaved 2 of 5, Coda Bar, Code 11, Code 128 and MSI.
- provides standard data entry applications and upload/download communication utilities with a 32KB ROM resident program.
- offers multiple program storage and C language programmability;
- RS 232 I/O Speed of up to 9600 baud;
- 4 line x 16 character, 5 x 7 dot LCD display.

#### The Third Wave Corp.

Headquarters:

977 Min Shen East Road 1-4 Fl. Taipei,  
Taiwan

Tel:(02)764-5880 Fax:(02)765-8767  
Telex:29335 THIRDWVD

#### Other great Techway Barcode Reader buys:

- Model 8W440 On-line Barcode Reader
- Model 8W430 portable, 48KB
- Model 8W420 RS-232/RS422 Interface Reader
- Model 8W410 Keyboard Emulator Barcode Reader

# LES COMMUNICATIONS EN TURBO-C : DERNIERE PARTIE

Suite à l'article de John Baker, voici une manière différente de voir les choses, implémentées dans un nouveau programme, **COM\_MAIN.C**.

**L**e programme de communication sériele COM\_MAIN.C a la prétention de pouvoir utiliser les deux ports série de l'IBM PC (ou quatre sur PC-AT, mais non implémentés), gérés par interruption. Pour la méthode dite de « pooling » le lecteur peut se documenter plus amplement dans l'article cité en référence [5].

Le fichier « COM\_MAIN.C » reçoit, par la ligne de commandes, les paramètres de transmission ainsi qu'un nom de fichier de destination des caractères reçus.

Après l'initialisation de la transmission et l'ouverture du fichier de destination, la boucle principale commence à la ligne 86. Pour plus de clarté, les références ultérieures aux numéros de lignes du source (disquettes AB-Systèmes) sont simplement mises entre parenthèses.

Cette boucle sans fin, qui résume la tâche essentielle du programme, se déroule comme suit :

– On teste la présence d'un caractère du clavier : si c'est une fonction, on traite, sinon, on l'émet sur le port courant.

– On teste l'entrée série courante : si un caractère est présent, on le copie à l'écran et sur le fichier.

La boucle reprend indéfiniment.

Les touches de fonction permettent de permuter le port courant (réception et émission), d'autoriser ou non la visualisation du trafic à l'écran, d'afficher le taux d'occupation des tampons et de quitter le programme.

Cet exemple n'est qu'une facette de l'utilisation de ports série conduits par la technique d'interruption. On peut entrer deux sources différentes aboutissant sur le même fichier disque, utilisation pour laquelle il a été développé. C'est pour cela que vous trouverez dans les fichiers sources des fonctions non utilisées par « COM\_MAIN.C ». Si l'utilisation de deux ports série vous gêne, supprimez simplement la référence à COM2 (par exemple !) dans les lignes 77 et 118 de « COM\_MAIN.C ».

Sous un aspect relativement simple, le programme cache toute une technique que nous allons découvrir. Plusieurs fichiers ou modules le découpent : ils sont consignés dans COM.PRJ, le fichier de projet utilisable par Turbo-C 1.5 ou 2.

## Les fichiers utilisés

Le fichier « COM.H » comprend les définitions précisant où trouver les registres nécessaires dans l'espace mémoire réservé spécifiquement aux entrées/sorties (I/O) sérielles du PC, c'est-à-dire 3F8-3FA hex pour COM1 et 2F8-2FA pour COM2.

La déclaration la plus perturbante est probablement la macro EOI, le « **End-of-interrupt** ». Elle écrit l'octet 20 hex

à l'adresse 20 hex. Nous en verrons l'utilité plus loin.

Des prototypes de fonctions permettent au compilateur le test des arguments. Le fichier « COM.H » est à inclure en « header » pour les autres modules.

Le fichier « COM\_FILE.C » permet l'ouverture d'un fichier en écriture et d'y déposer des chaînes de caractères avec contrôle d'erreur.

Le fichier le plus important est « COM\_IO ». Il contient les routines d'initialisation des chips série, du contrôleur d'interruption et de dé-installation. Examinons-les.

## Interpréter la ligne de commandes

La fonction ser\_set() travaille directement sur les arguments de la ligne de commandes qui est parcourue et chaque élément, comparé à un tableau de structure « **com\_parm** ».

La structure est composée de :

- char \* argp, un pointeur de chaîne à comparer ;
- int mask, un entier permettant la mise à zéro des bits concernés ;
- int bit, les bits à positionner pour la configuration désirée.

Set\_set() est composée de deux boucles imbriquées. La boucle extérieure (93) pointe les arguments « **argv[i]** » un à un. La boucle intérieure compare l'argument pointé (qui est une chaîne) avec toutes les chaînes du tableau « **Param[]** » : elle ne se termine que lorsque le test sur l'élément « bit » de la structure vaut -1.

On part d'une valeur par défaut : 300 bauds, 8 bits et 1 stop.

Lors de la frappe de la ligne de commandes le seul ordre à respecter dans la position des paramètres est que ce qui suit « v1 =... » s'applique à COM1 ; respectivement, ce qui suit « v2 =... » s'applique à COM2.

Remarquez le 'tilde' devant les définitions de « **mask** ». Nous nous exprimons en bits vrais et le compilateur se charge de les complémenter pour nous.

Lorsqu'un paramètre est trouvé par strnicmp() (106), on le montre à l'écran, puis les bits concernés sont mis à zéro par le « **mask** » et l'opération logique ET. On les positionne ensuite par « bit » et l'opération OU, selon la nouvelle configuration stockée dans « **new\_conf** ». Ceci s'applique (si besoin) au taux de bauds, à la parité et à la longueur du mot.

## Gestion par interruption

Dès qu'un programme doit utiliser du hardware pour entrer ou sortir des données, il faut tamponner le flot de données. En effet, si le hard est un système rapide, le soft qui doit le gérer peut avoir des périodes d'occupation trop intenses et ne pas réagir assez rapidement pour évi-

ter la perte de données. Par exemple, si des caractères arrivent sur un sériel à 9 600 bauds et que le programme est en train de « scroller » l'écran, puis doit ensuite scruter le clavier avant de mettre l'horloge à jour, il y a bien des chances pour que des chrs tombent dans le puits de l'oubli...

## « Buffer » circulaire

Pour tamponner une entrée-sortie, il faut un « buffer circulaire ». Ce dernier est une zone mémoire de stockage intermédiaire des données. Plutôt que de faire perdre encore du temps au programme principal (p.p.) en recopiant les données, il lui permet au contraire de pouvoir les cueillir quand bon lui semble dans le tampon. Remarquons tout de même que la vitesse d'extraction moyenne doit être supérieure à celle de l'arrivée des octets...

On voit donc qu'il y a deux programmes qui s'occupent du tampon : un premier qui réagit au hard, dont le service est activé par le mécanisme de l'interruption, tandis que le second répond aux demandes du p.p. Chacun possède à sa disposition un pointeur, qui travaille au modulo de la taille du tampon moins un. Pour un tampon de 20 positions mémoires, il peut prendre les valeurs de 0 à 19. Comme en C, les tableaux sont indicés de 0 à n-1, la taille définie SIZE sera de n-1.

Par exemple, nous voulons tamponner un port série en entrée (on peut le faire aussi en sortie). Chaque chr reçu déclenche une interruption qui va activer le service de réception. Ce dernier lit le chr du port série (et supprime la cause d'interruption), puis dépose ce chr dans le tampon selon le pointeur d'entrée, `buf_in1`, qui est incrémenté pour le chr suivant.

Lorsque le p.p. est prêt à interroger le sériel, il passe par le service de sortie du tampon. Si le pointeur de sortie `buf_out` est en retard sur celui d'entrée, `buf_in`, on lit la position mémoire visée par `buf_out` qui est incrémenté au passage, puis on retourne le chr lu au p.p. Il se peut que les pointeurs soient égaux, ce qui signifie que le tampon est vide. Il faut soit signaler la chose au p.p., ou attendre une entrée (avec un éventuel TIME OUT, suivant la politique générale du p.p.).

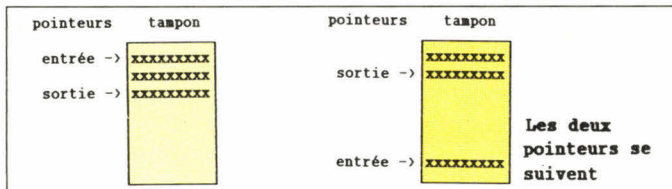

Les pointeurs se courant après, augmentés au fur et à mesure que les chrs arrivent, il faut nécessairement tester si ils dépassent la fin du tampon et, le cas échéant, leur assigner le début du tampon. La programmation en C de cette gestion de sériel aurait cette allure :

```
void interrupt int_serv1()          /* c'est une fonction */
{                                  /* d'interruption   */
    int chr;

    chr = inportb(IO_DATA1);        /* lire le chr */
    buf_in = buf_in + 1;            /* augmenter pointeur */
    if (buf_in == SIZE+1) buf_in = 0; /* au modulo de la taille */
    buffer[buf_in] = chr;           /* stocker dans buffer */
}
```

Et pour lire les chrs stockés dans le tampon :

```
char ser_ser()                    /* fct retournant un chr de type char */
{
    int chr;

    if (buf_in == buf_out) return (0); /* tampon vide, chr nul */
    buf_out = buf_out + 1;             /* augmenter pointeur */
    if (buf_out == SIZE+1) buf_out = 0; /* modulo de la taille */
    chr = buffer[buf_out];             /* lire chr */
    return (chr);                      /* le retourner au p.p. */
}
```

Remarquez la similitude des deux programmes. Comme ceux-ci doivent fonctionner le plus rapidement possible (surtout celui de l'interruption), voyons comment optimiser le code.

## Tampon et routine optimisés

Un pas important est de se passer du test de fin du tampon. L'idée est d'utiliser une taille mémoire de  $2n$  bits comme 32, 64, 128, 256... Si une taille d'écran est correcte pour une réception sérielle comme stockage, on admet donc 2 048. Les pointeurs ne prendront donc que des valeurs comprises entre 0 et 2 047. Et si ce pointeur a un champ de bits significatifs limité, nous pouvons faire suivre chaque incrément d'un ET avec la valeur  $2n-1$ , ce qui est moins coûteux en temps qu'un test suivi d'une affectation. En C, l'opération ET sur des bits s'écrit « & », à ne pas confondre avec le ET logique.

Une autre amélioration consiste à faire un incrément ciblé au lieu de l'addition et d'utiliser ainsi un registre comme variable.

La routine d'interruption vraie et définitive est listée dans « COM\_IO.C » (228 à 289). Elle demande quelques éclaircissements. Si « **i\_reg** » a une valeur égale à 4, le port sériel a reçu le caractère correctement, les autres cas pouvant produire l'interruption soit un changement dans les lignes de contrôle (dont on ne s'occupe pas, puisque ce driver est prévu pour un mode 3 fils RX, TX, GND), soit une erreur de transmission.

Tous les cas sont suivis de EOI, End Of Interrupt, une macro qui signale au contrôleur d'interruption du PC que celle-ci est terminée. La ligne de programme qui reçoit le chr, condensée et dépouillée, devient donc :

```
buffer1[(buf_in1 = ++buf_in1 & SIZE)] = inportb(IO_DATA1); EOI;

++buf_in1          <- incrément du pointeur d'entrée
& SIZE            <- mise au modulo par ET champ de bits SIZE
buffer1[ .. ]     <- tableau qui sert de tampon circulaire
inportb( .. )     <- lecture directe d'un périphérique
IO_DATA1         <- registre réception de l'ACIA du port de
                    communication
EOI              <- macro nettoyant le contrôleur d'interruption
```

Dans le grand débat « faut-il obligatoirement utiliser l'assembleur pour être efficace en bas niveau » et aussi par curiosité, j'ai voulu savoir ce que le Turbo-C (vers 1.5) génère comme code pour une ligne comme celle-ci. On peut le faire grâce à une option du compilateur en ligne, `TCC`.

Voici le résultat, tiré du fichier `COM_IO.ASM` :

```
inc word ptr DGROUP:_buf_in1
mov dx,1016
in  al,dx
```

```

mov bx,word ptr DGROUP:_buf_in1
and bx,2047
mov word ptr DGROUP:_buf_in1,bx
mov byte ptr DGROUP:_buffer1[bx],al
mov al,32
out 32,al
jmp short #2

```

À part l'incrément fait directement en mémoire, au lieu de le faire sur le registre, il n'y a rien à redire...

Il faut bien sûr une routine d'interruption par port de communication installé ou, s'ils se partagent la même ligne d'interruption, une ligne de réception telle que décrite ci-dessus avec le délai d'un test supplémentaire qui sélectionne le bon port.

## Les interruptions et le hardware

Comme plusieurs sources d'interruption sont possibles (8 sur PC et 15 sur AT) on associe au CPU un contrôleur d'interruption, le fameux 8259. Celui-ci reçoit une transition d'une ligne d'interruption. Si le masque d'autorisation du 8259 le permet, elle est transmise au processeur sur sa ligne IRQ (Interrupt ReQuest). Si le processeur a son masque prêt à la recevoir (enable()), il quitte la tâche en cours pour exécuter la routine d'interruption. Celle-ci doit signaler au contrôleur la fin du traitement, puis restituer l'état du processeur tel qu'il l'était avant l'appel.

## Le vecteur d'interruption

Mais avant d'obtenir un tel fonctionnement, nous devons positionner le vecteur d'interruption, un pointeur de 32 bits (4 octets), situé entre 0-0FFF hex, le premier kilobit de l'espace mémoire.

Pour trouver la position du vecteur de l'interruption n, il suffit de la calculer par adresse = n \* 4.

Quant aux interruptions matérielles elles sont implémentées comme suit :

No	Adresse vecteur	utilisation
8	20-23	Horloge (IRQ0)
9	24-27	Clavier (IRQ1)
A	28-2B	EGA/reservé (IRQ2)
B	2C-2F	Port sériel COM2: (IRQ3)
C	30-33	Port sériel COM1: (IRQ4)
D	34-37	Disque dur, ou LPT2 (AT) (IRQ5)
E	38-3B	Disquette (IRQ6)
F	3C-3F	Printer LPT1: (IRQ7)
70	1C0-1C3	Hologe temps réel (AT) (IRQ8)
71 à	1C4 à	Réserve (AT)
75	-1D7	(IRQ9 à IRQ13)
76	1D8-1DB	Disque dur (AT) (IRQ14)
77	1DC-1DF	Réserve (AT) (IRQ15)

Les valeurs sont notées en hexadécimales (INT\_COM1 et INT\_COM2 sont définies dans « COM.H »).

Afin que l'ACIA puisse utiliser la ligne physique d'interruption passant de la carte série au bus puis au contrôleur, il faut commander par le registre MODEM\_CR une porte trois-états. C'est l'équivalent d'un cavalier que l'on pose ou que l'on retire (sans toutefois devoir ouvrir le PC et démonter la carte). Cette technique permet à différentes cartes de partager – mais pas en même temps – une seule ligne d'IRQ. Nombre de fabricants de carte d'adaptation feraient bien de s'en inspirer...

Il reste encore une barrière. Il faut autoriser le passage

de l'interruption sur le processeur par une programmation appropriée du contrôleur d'IRQ 8259. A partir de là, nous sommes prêts à recevoir différents caractères par interruption.

## Initialisation

La fonction ser\_init() se charge de l'initialisation. Elle est constituée de deux parties semblables, selon que COM1 ou COM2 est concerné, il n'y a que les références au hard qui changent.

D'après la configuration demandée par la ligne de commandes et construite par ser\_ser(), l'appel à init\_port() utilise l'appel du BIOS int 14 afin de régler la vitesse, taux de bauds, parité et longueur du mot.

Avant de rediriger le vecteur concerné sur notre propre routine d'IRQ par installe(), nous devons sauvegarder l'ancienne valeur (181, 198) pour la restituer à la fin du programme. Une lecture bidon du registre de réception supprime un éventuel caractère en attente.

La ligne d'interruption de la carte est activée, puis nous programmons le masque du contrôleur 8259. Toutes ces manipulations sont critiques : le moindre travers, et le système se bloque. Il faut méticuleusement respecter la syntaxe et l'ordonnancement des instructions. Pour que le processeur ne soit pas interrompu au milieu de la procédure, elle se fait sous « **disable()** ».

## Manipulation du tampon

Dès lors, le PC est prêt à recevoir un flot de caractères, à 9 600 bauds s'il le faut, et sans perte de données. Nous avons, dans « **com\_io.c** » quelques fonctions permettant :

- d'annuler les chrs pendant dans le tampon par clr\_buf();
- de connaître le nombre de chrs reçus et stockés par test\_buf();
- d'extraire un chr du tampon, par ser\_rec();
- d'extraire une ligne complète, par input\_line().

Cette dernière n'est pas utilisée dans l'exemple « **COM\_MAIN.C** ».

## Utilisation de la pile

Par défaut, Turbo-C met à disposition de la pile (stack) 4 Ko. C'est amplement suffisant pour toutes les applications pratiques. En revanche, le DOS n'a à disposition que 128 octets. Comme l'interruption peut arriver à tout moment, même quand le DOS procède à une entrée/sortie, il n'est absolument pas garanti que la routine d'interruption ait le stack du C à disposition. C'est pourquoi les fonctions int\_serv1() et int\_serv2() écrites en C doivent absolument minimaliser des appels à d'autres fonctions. Seule mprintf() est mise à contribution.

Pour éviter certains débordements, on peut utiliser DOS 3.3 afin d'allouer plus de taille aux piles dans CONFIG.SYS par :

STACKS = 9,256 ← alloue 9 piles de 256 octets chacune.

En outre, à cause de la non ré-entrance du DOS, la routine d'interruption ne peut pas en utiliser les E/S par printf() par exemple, pour signaler un problème. Comme le seul accès dont nous avons besoin est à l'écran, on le crée. La fonction mprintf() s'utilise exactement comme printf(). Elle accepte une liste variable d'arguments et

écrit une ligne en haut de l'écran par accès direct à la mémoire. Pour ce faire, elle utilise `qprintf()`, fonction empruntée à S.R. Davis.

## Quitter le programme

Dans un tel programme, il n'est pas possible de sortir par un simple `exit()` ou encore, dans `main()`, par `return`. Si vous le faites malgré tout, la catastrophe arrive dès qu'un programme écrase une routine d'interruption sur laquelle le vecteur pointe toujours. Après, même CTRL-ALT-DEL ne répond plus ! Heureusement, le PC est équipé d'une solution hard à ce problème soft : le commutateur secteur... Pour quitter, la fonction `quit_prog()` fait appel à `ser_close()`, qui s'occupe d'isoler la ligne d'IRQ de la carte série et de l'inhiber au niveau du contrôleur 8259.

## Compilation

Le meilleur moyen, en Turbo-C, consiste à lancer la compilation depuis l'environnement intégré, en précisant le nom du projet : « **COM.PRJ** ». Vous l'aurez compris, c'est visiblement compliqué de tracer, sous Turbo-C 2.0, le programme sans qu'il « plante » lamentablement. Le seul moyen est d'avoir l'installation et la dé-installation qui fonctionnent. Il faut obligatoirement passer par eux pour redonner la main à l'environnement intégré pendant la phase de développement, avant de corriger les fichiers.

## Conclusion

On voit qu'avec le C – et spécialement le Turbo-C – il est parfaitement possible de programmer de façon efficace le PC en bas niveau. Il y a un vaste champ d'applications à ces routines d'E/S sérielles. Elles ont été utilisées avec succès dans plusieurs applications, dont une, en milieu médical, avait pour tâche de collecter des données sur un moniteur de patient et d'un analyseur de gaz, chaque appareil sur une ligne RS-232, pour aboutir à un fichier unique où sont rassemblées ces données.

Des améliorations sont possibles : on peut imaginer vouloir changer le format de la transmission en cours de route, ou examiner dans deux fenêtres sur l'écran le trafic des deux ports en même temps. ■

**Yves Masur**  
Ingénieur ETS

## BIBLIOGRAPHIE

- [1] *Turbo-Cv. 1.5, Guide de référence*, Borland International.
- [2] *Disk Operating System v. 3.30*, IBM Corp. et Microsoft Inc.
- [3] *Supercharging C with assembly language*, par H.R. Chesley et M. Waite.
- [4] *Advanced program design*, par S.R. Davis.
- [5] *Comment attaquer les communications en Turbo-C*, par J. Baker, *Micro-Systèmes* avril/juin/juillet-août 1989.

# LA STATION 68000 OS9/SKDOS



## UN OUTIL DE DÉVELOPPEMENT PERFORMANT

Microprocesseur 68000 10 Mhz, 1 Mo RAM, DD 20 Mo, FD 720 Ko, 4 ports RS 232, 1 port Centronics, 6 slots d'extension compatible I/O PC. Operating System SKDOS ou OS9 professionnel, Compilateur C, Assembleur-Editeur 68000, Assembleur-simulateur 6809 sous SKDOS.

## SON PRIX ? tout simplement stupéfiant...

Notre bureau d'étude vous propose également une série de **Cross-assembleur/Simulateur** sous MS DOS pour la plupart des microprocesseurs du marché. N'hésitez pas à nous contacter.

© SKDOS, OS9 et MS DOS sont des marques déposées.

Pour plus d'informations sur la station 68000  
remplissez et envoyez-nous ce coupon-réponse

NOM \_\_\_\_\_ Prénom \_\_\_\_\_  
Société \_\_\_\_\_  
Adresse \_\_\_\_\_  
Tél \_\_\_\_\_



**YXIA INFORMATIQUE**



**(1) 43.66.22.77**

Ouvert du lundi au vendredi de 13 h à 18 h

**93, rue des Couronnes - 75020 PARIS**

# L'IMAGE DE VOS REVES !

Moniteur couleur VGA multisync



**3 990 F TTC**

Offre exceptionnelle, stock limité à 153 pièces

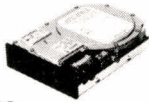

Disque dur 20 MO

**1 790 F TTC**

Kit disque dur 32 MO et carte contrôleur RLL/Interleave 1/1

**2 690 F TTC**

Souris indispensable à tous les ordinateurs

**290 F TTC**

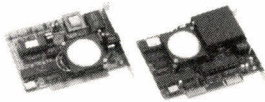

Carte Fax PC groupe II et III

**1 990 F TTC**



**CLAVIER MADE IN FRANCE**

Azerty étendu

(tarif quantitatif nous consulter)

**490 F TTC**

**IMPRIMANTE MARGUERITE TRES GRANDE MARQUE**

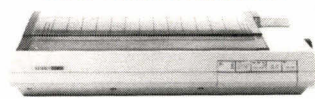

20 caractères par seconde Grand chariot

Impression 1 original + 3 copies Emballage d'origine / manuel français La meilleure affaire européenne de 1990

**490 F TTC**

**DIRECT D'EUROPE**



Lecteur 360 KO XT 5" 1/4 ..... 990 F 680 F  
Lecteur 1,44 MO 3" 1/2 ..... 1 390 F 890 F  
Fil Card 30 MO ..... 3 490 F 2 980 F  
Disque dur 20 MO ..... 2 490 F 1 980 F  
Disque dur 40 MO ..... 3 990 F 3 490 F  
Disque dur 60 MO ..... 4 490 F 3 990 F  
avec carte ..... 5 490 F 4 990 F  
Disque dur 108 MO ..... 9 990 F 7 290 F  
avec carte ..... 4 990 F 2 890 F  
Streamer 20 MO ..... 5 990 F 3 290 F  
Streamer 40 MO ..... 6 990 F 3 990 F  
Streamer 60 MO inten. .... 5 990 F 3 990 F

Matériel neuf, emballage d'origine - Garantie 1 an

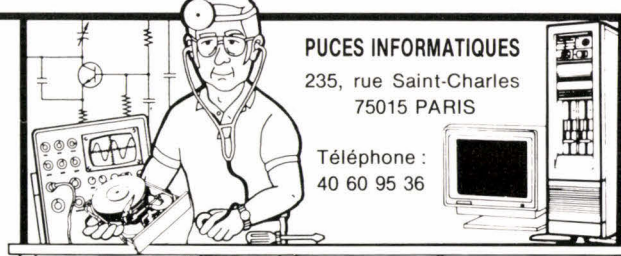

**PUCES INFORMATIQUES**

235, rue Saint-Charles  
75015 PARIS

Téléphone :  
40 60 95 36



Tous nos prix sont TTC (TVA 18,6 % incluse). Toutes les marques citées sont des marques déposées. Expédition sur toute la France - Tarif quantitatif revendeurs. SAV, SCIL, ... nous consulter.

Sous réserve d'erreur d'impression et dans la limite des stocks.

**PC XT**  
2 516 F HT / 2 984 TTC

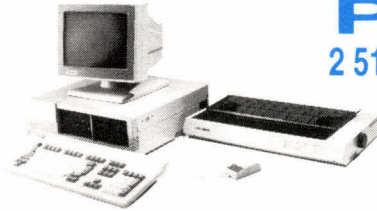

A ce prix et avec cette qualité, aucun particulier ou aucune école n'a le droit de s'excuser de ne pouvoir s'équiper ou de ne pas apprendre l'informatique.

- Boîtier universel et alimentation
- Carte mère 8088 / 10 MHZ TURBO
- 640 K de Ram sur carte mère
- Lecteur 360 KO 5 1/4
- Carte série et parallèle
- Carte monochrome HR 720x348
- Clavier AZERTY français étendu.
- Manuels d'utilisation.

**OPTION : Moniteur monochrome 991 F TTC**  
haute résolution offre spéciale

**ORDINATEURS PORTABLES**



nouveau **PANASONIC CF 150B**  
**6 737 F HT / 7 990 F TTC**

8088/V20 8 MHZ/640 K Ram extensible à 1,6 MO/lecteur 720 KO sortie série et parallèle, écran LCD backlight super twist CGA/MDA 640x200, 80 colonnes 25 lignes, autonome avec accus intégrés et chargeur. MSDOS 3.3 et GW BASIC. Dim. : 30 x 25 x 6,2 cm d'épais.



**SHARP 5541**

**25 185 F HT / 29 869 F TTC**  
80286/12MHZ/support 80286, 640 K Ram extensible à 3,6 MO, lecteur 1,44 + disque dur 40 MO, carte I/O, écran VGA paperwhite 16 nuances de gris, autonome avec accus intégrés et chargeur, MSDOS 3.3 et GW BASIC. Poids : 6,3 kg

**BUREAUTIQUE DES AFFAIRES !**



Copieur couleur **SHARP Z30**  
Portable - Format A4  
5 copies minute  
Bac 40 feuilles  
Alimentation 100 / 220 V  
Poids 10 kg

**4 390 F HT/5 207 F TTC**

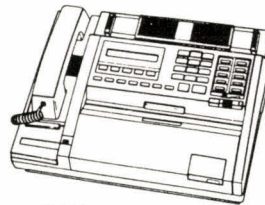

**FAX Professionnel**

**5 894 F HT/6 990 F TTC**

**VGA**

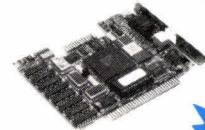

CARTE VGA 16 bits

**1 490 F TTC**

CARTE TVGA 16 bits (1024x768)

**1 890 F TTC**

**5 F à 2 000 F**

**ON FOUILLE... ON TROUVE**

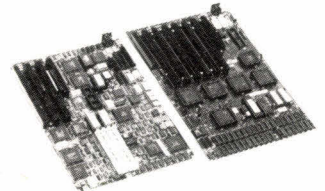

Matériel déclassé, pannes mineures diverses, à reconditionner pour : revendeurs, techniciens, réparateurs, laboratoires, collèges techniques.

- Carte mère XT ..... 100 F et +
- Carte mère AT ..... 490 F et +
- Carte vidéo ..... 60 F et +
- Carte contrôleur ..... 60 F et +
- Carte diverse ..... 30 F et +
- Claviers ..... 90 F et +
- Alimentations ..... 90 F et +
- Lecteurs disquettes ..... 100 F et +
- Disques durs Seagate ..... 490 F et +
- Composants divers ..... 5 F et +
- Moniteurs mono ..... 100 F et +
- Moniteurs couleur ..... 500 F et +
- Imprimantes ..... 390 F et +

**SHARP IQ 7000**  
L'ORDINATEUR DE POCHE



Calendrier de 1901 à 2099, agenda, répertoire téléphonique, calculatrice, horloge, mot de passe, extension par cartes, affichage à cristaux liquides 8 lignes de 16 caractères, mémoire vive de 32 Ko (standard), interface pour imprimante et ordinateur personnel.

**1 258 F HT / 1 492 F TTC**

**DIRECT JAPON**

**MEMOIRES**

4164.10 ..... 19 F	41100.8/RAM 1 MO par 1 en 100 ns (spécial) ..... 120 F
41256.12 ..... 28 F	Module SIMM/256 KO par 9 en 100 ns ..... 320 F
41256.10 ..... 29 F	Module SIMM/256 KO par 9 en 80 ns ..... 360 F
41256.8 ..... 36 F	Module SIMM/1 MO par 9 en 100 ns ..... 1 190 F
41464.12 ..... 38 F	Module SIMM/1 MO par 9 en 80 ns ..... 1 290 F
41464.10 ..... 40 F	Module SIP/256 KO par 9 en 100 ns ..... 380 F
44256.8 ..... 120 F	Module SIP/1 MO par 9 en 100 ns (téléphoner)
41100.10/RAM 1 MO par 1 en 100 ns ..... 120 F	Module SIP/1 MO par 9 en 80 ns (téléphoner)

**COPROCESSEURS**

8087.2/8MHZ ..... 1 490 F	80387.SX (spécial) ..... 2 990 F
80287.10 ..... 2 290 F	80387.20 ..... (téléphoner)
80287.12 ..... 2 890 F	80387.25 (spécial) ..... 4 590 F
80287.16 ..... 3 490 F	80387.33 (spécial) ..... 4 990 F

**LASER**

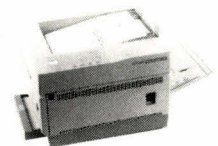

**8 423 F HT / 9 990 F TTC**

6 pages minute 512 K Ram (extensible à 4 MO).  
Sortie série et parallèle.  
Emulation HP série 2 complet

**OPTIONS :** mémoire 2 ou 4 MO / Emulation proprinter ou Epson / Interface Postscript

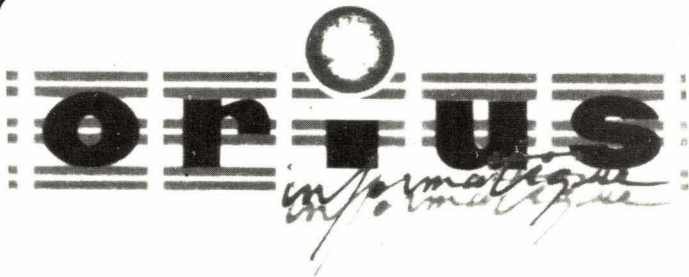

## LE PC DE VOTRE BUREAUTIQUE à la fois classique et d'avant-garde

UNE PARFAITE COMPATIBILITÉ  
AVEC LES STANDARDS DU MARCHÉ  
C'EST FAIRE UN VRAI CHOIX STRATÉGIQUE

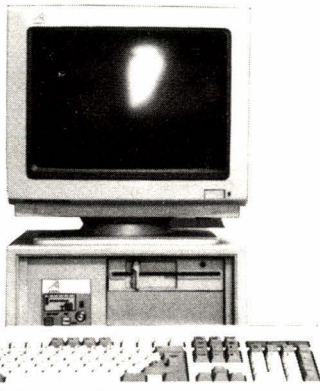
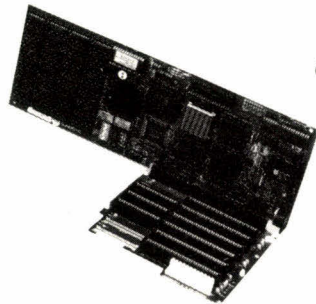

FAIRE ÉVOLUER  
VOTRE PARC INFORMATIQUE  
SANS HEURT NI RUPTURE

Bus type micro ordinateur personnel.  
Carte CPU enfichable sur la carte mère.  
Dimensions réduites, 6 emplacements bus.

Type	Désignation	Prix Tarif	Prix Promo*
XT1C	Carte CPU 8086 4,77/10 MHz, 640 Ko Monochrome. Disquettes 1.2 Mo	10.540 TTC	8.432 TTC
XT1C	Carte CPU 8086 4,77/10 MHz 640 Ko Couleur. Disque Dur 20 Mo	12.490 TTC	9.992 TTC
AT1M	Carte CPU 80286 10/12 MHz 1 Mo Monochrome. Disque Dur 40 Mo	16.490 TTC	13.192 TTC
AT1C	Carte CPU 80286 10/12 MHz 1 Mo VGA Couleur. Disque Dur 40 Mo 28 ms	18.950 TTC	15.160 TTC
AT2M	Carte CPU 80386 20 MHz 1 Mo Monochrome VGA 14". D. Dur 40 Mo	33.890 TTC	27.112 TTC
AT2C	Carte CPU 80386 20 MHz 1 Mo VGA 14" Couleur. D. Dur 40 Mo 28 ms	35.190 TTC	28.152 TTC
AT3C	Carte CPU 80386 20 MHz 1 Mo VGA 14" Couleur. D. Dur 80 Mo 28 ms	37.190 TTC	29.752 TTC
AT4C	Carte CPU 80386 20 MHz 1 Mo VGA Coul. D. Dur 155 Mo SCSI/ESDI	42.850 TTC	34.280 TTC

SYSTÈMES LIVRÉS AVEC :  
2 ports série 1 port parallèle - contrôleur 2 disques durs et 2 floppies -  
5 slots d'extension - support coprocesseur - clavier 102 touches - souris -  
MS Dos\* 4.01 GWBasic\* en français.

Garantie 1 An pièces et main-d'œuvre. SAV sur toute la France.

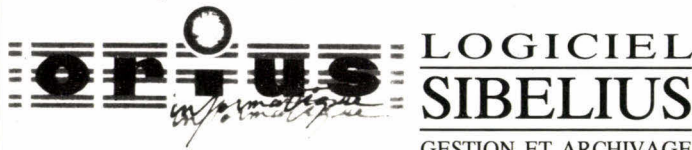

28-34, place Jules-Ferry  
92120 MONTROUGE  
Tél. : 46.57.93.13  
Fax : 46.07.04.98

GESTION ET ARCHIVAGE  
DOCUMENTAIRE  
SUR MICRO-ORDINATEUR

LA MAÎTRISE  
DE LA MÉMOIRE  
D'ENTREPRISE

\* MDOS GWBasic sont des marques déposées par Microsoft - \* Offre valable jusqu'au 30-4-90

SERVICE LECTEURS N° 278

"20 ans d'expérience informatique au service de la micro".

# CASH n' DISCOUNT

PRIX TTC. T.V.A. 18,60 % incluse

## DISQUETTES A PRIX COUTANT

(Pour XT, AT, PS2, APPLE, MAC, ATARI, etc.)  
Disquettes garanties sans défaut, avec étiquettes, sticker, pochettes).

3"1/2 720 Ko .....	4,90 F
3"1/2 1,44 Mo .....	13,00 F
5"1/4 360 Ko .....	1,88 F
5"1/4 1,2 Mo .....	6,00 F
Port : par 20 : 15 F, par 100 : 40 F.	
En couleur, vente à l'unité, panachées .....	☐
Grandes marques, certifiées .....	☐

## RUBANS D'IMPRIMANTES A PRIX UNIQUE 49 F TTC\*

Pour rubans nylon noir, pour imprimantes micro toutes marques.  
Majoration pour :

- Boîtier long pour certaines imprimantes 132/136 col. : ..... 20 F
  - Ruban renforcé, obligatoire pour imprimantes 24 aig. : ..... 12 F
- Sont exclus de cette offre :
- Les rubans ultra longs (plus de 20 mètres) et les rubans de marque.
  - Port : 20 F jusqu'à 5 rubans.

## Des Micros Ordinateurs sur mesure :

**Boîtiers (slots) :**  
Micro TOWER (5)  
Baby TOWER (8)  
TOWER (8)  
Gran' TOWER (12)  
XT/AT Classic (8)  
Baby AT (8)  
Slim AT (5)  
DESKTOP (8)  
Gran' AT (12)

**Les Cartes Mères (Mhz) :**  
8088 (10)  
80286 (10/12/16/20)  
80386SX (16/20)  
80386 (20/25/33)  
80486 (25/50)

**Mémoire** 512 Ko à 16 Mo

**Disques** 20 à 1200 Mo

Toutes nos machines sont livrées  
avec garantie d'évolution en 386 et  
486, Bus ISA ou EISA

### Exemples de configurations :

XT 8088/10. 512 K .....	3 300 F
286/12. 1 Mo 40 Mo .....	9 300 F
386SX/16. 2 Mo 60 Mo .....	14 000 F
386/20. 2 Mo 72 Mo .....	19 900 F
386/25. 4 Mo Cache	
DD 108 Mo .....	29 900 F

Reprise de tout ou  
partie de matériel.  
Vente de matériel  
d'occasion.

Extrait de notre catalogue.  
Catalogue complet sur  
demande.

Boîte de rgt. 90 x 3"1/2 ..	79 F
Carte mère 386SX/16 .....	3 800 F
Ext. RAM 256 K 100 ns ..	250 F
RAM SIMM 1 Mo 80 ns ..	1 200 F
Carte écran MGP/CGA ..	520 F
Carte VGA	
+ Monit. 14" Couleur .....	5 000 F
Carte ctrl FD et DD	
AT int 1/1 .....	1 100 F
Carte ctrl 4 floppy	
XT/AT 3 et 5" .....	390 F
Lecteur 3"1/2 720 Ko .....	450 F
Streamer 60 Mo XT/AT ..	3 600 F
Disque 60 Mo 28 Ms .....	3 900 F
Kit 32 Mo 40 Ms XT .....	2 800 F
Kit 40 Mo 28 Ms AT .....	3 990 F
Kit 60 Mo 28 Ms AT .....	5 600 F
Carte DD 32 Mo 40 Ms ..	3 000 F
Clavier 102 T XT/AT .....	360 F
Souris 2/3 boutons .....	200 F
Impr. 80 Col. 130 CPS ..	1 490 F

Port : - Accessoires : 40 F.  
- Configurations : 250 F.

## GOOD MICRO

26, rue Salneuve 75017 PARIS Tél : 40 53 96 46

Fax : 47 63 20 30 Minitel 3615 AVERTEL\*PC

Métro : Villiers, Pont-Cardinet du lundi au samedi de 10 h à 19 h

### VENTE PAR CORRESPONDANCE

Paiement par chèque, mandat ou Carte  
Bleue à la commande, à l'ordre de  
GOOD MICRO. Commandes téléphoni-  
ques majoration de 20 F pour frais de re-  
commandé. Bons de commande de l'admi-  
nistration acceptés.

Pour vos commandes, utilisez un papier  
libre pour plus de facilité : indiquez-nous la  
quantité, les articles, leurs prix unitaire, le  
port, le prix total. Indiquez votre nom et  
adresse. Si vous réglez par C.B. : N° C.B.,  
date d'expiration, signature.

Règlement Carte Bleue, Carte Aurore, et  
American Express/Optima accepté.

SERVICE LECTEURS N° 277

# LA BASE DE DONNEES RELATIONNELLE DE L'IBM OS/2

**Après avoir présenté l'ensemble des outils et techniques nécessaires à l'écriture d'une application utilisant Presentation Manager et le Système de base de données de l'OS/2 EE, nous allons nous pencher plus précisément sur l'usage du moteur relationnel fourni avec le système d'exploitation.**

L'OS/2 se compose de trois parties principales. Lors de son installation, on procède par la mise en place du noyau du système d'exploitation, puis des communications, enfin de la base de données. Chacun de ces sous-ensembles est lui-même sous-divisé en plusieurs composants.

Le noyau du système est indivisible. Il se compose du noyau multitâche, du gestionnaire d'interface utilisateur (PM), du gestionnaire d'aide, du gestionnaire de fichier et du gestionnaire d'accès aux ressources.

Le gestionnaire de communication est formé d'un noyau commun accompagné d'un ensemble de composants permettant de se connecter à un large éventail de média. Ainsi, on pourra communiquer en émulation VT100 (connexions aux systèmes DEC), en émulation 3270 (connexions aux systèmes IBM de la famille 370), en émulation 5250 (connexions sur l'IBM AS/400). De plus, on pourra demander à utiliser un certain nombre de services tels que le NETBIOS, le 802.2 ou les services APPC, les services de réseau local. Cet ensemble s'appuie sur un certain nombre de cartes, comme la carte émulation 3270, la carte émulation 5250, la carte SDLC, la carte réseau local, la carte X25. A noter : on trouve une interface de programmation pour chacun de ces composants.

Les deux composantes principales du SGBDR sont le moteur relationnel d'une part et le gestionnaire de requêtes d'autre part. L'utilisateur a surtout affaire à ce dernier (Query Manager), qui lui permet de réaliser ce que l'on attend intuitivement d'une base de données à savoir la création et l'édition d'objets dans la base de données, mais aussi l'écriture de petites applications formées de menus, écrans de saisie et listes d'affichage. Une interface graphique peut être couplée au gestionnaire de requêtes, permettant alors d'afficher des graphiques à partir des informations extraites de la base de données.

## La base de données relationnelle

Dans la version 1.2 de l'IBM OS/2 EE, la base de données relationnelle est une base de données multi-application et multiposte. « Multi-application » car un poste OS/2 peut exécuter plusieurs applications accédant simultanément à la même base de données mais aussi aux mêmes tables. Rappelons que sous DOS on est en monotâche et que l'on n'a qu'une seule application active à un instant donné. « Multiposte », car un autre poste OS/2 ou DOS peut accéder simultanément à cette base de données et à ses tables. Le moyen de rattachement entre les postes est capable de supporter l'APPC, c'est-à-dire les attachements réseaux locaux, SDLS et X25.

C'est le moteur relationnel qui gèrera les données, les mécanismes de verrouillage, de transactions, et l'intégrité

des données. Vous pouvez accéder à ce moteur en utilisant une interface de programmation et le langage SQL. Le gestionnaire de requêtes, quant à lui, cumule plusieurs fonctions. D'abord, il donne accès aux fonctions administrateur. Ensuite, il va permettre de manipuler les bases de données et leurs tables. Enfin, l'utilisateur confirmé pourra l'utiliser pour développer ses propres applications.

Les « fonctions administrateur » mettent en œuvre le concept de profil d'utilisateur rendu nécessaire par le fait que le moteur est multi-utilisateur, et l'on doit donner des autorisations d'accès sur les bases de données, les tables et les vues. A partir des menus, on peut également lancer les outils de statistiques destinés à améliorer les accès aux bases de données. Pour compléter le panorama, il nous faut aussi pouvoir importer et exporter des données. Le moteur relationnel supporte plusieurs formats tel le « delimited » de dBase III, mais aussi les formats des tableurs les plus connus sur le marché.

Continuons notre description interne du gestionnaire de requêtes. Celui-ci se divise en trois grandes structures. La première structure consiste en fait en un ensemble de menus destinés à la création de tables et de vues. Tout est prévu pour l'édition, la suppression ou l'ajout de données. La seconde partie a pour figure un triangle. En effet, on va naviguer dans un (autre) ensemble de menus vous permettant de faire une requête, puis de définir le format de présentation pour enfin l'afficher. On peut bien sûr, pendant toute la durée du cycle, passer indistinctement d'une étape à l'autre. La troisième partie est plus fondamentalement orientée écriture d'application. Elle permet de dessiner des menus, des écrans de saisie et enfin de définir les procédures à exécuter. Comme pour le moteur relationnel, une interface de programmation permet d'appeler le gestionnaire de requêtes à partir d'une application écrite en C, Pascal ou Cobol. Cette interface est extrêmement utile lorsque l'on désire formater le résultat d'une requête par exemple.

## L'interface de programmation

Il est possible d'accéder à l'ensemble moteur relationnel et gestionnaire de requêtes à partir d'un langage de programmation. Des outils sont fournis pour précompiler et créer un plan d'accès à la base de données. D'autre part, l'interface va permettre de lancer des routines destinées au moteur relationnel tout en les contrôlant. Ces instructions ne manipulent pas directement les données. Il y a à ce niveau un triple jeu d'instructions permettant de coder des programmes en mode IBM OS/2 EE version 1.1, en mode natif ou en mode DOS. En effet, le moteur relationnel de l'OS/2 1.1 EE est multi-utilisateur aussi bien à partir d'une station OS/2 qu'à partir d'une station DOS.

La figure suivante montre un modèle minimal.

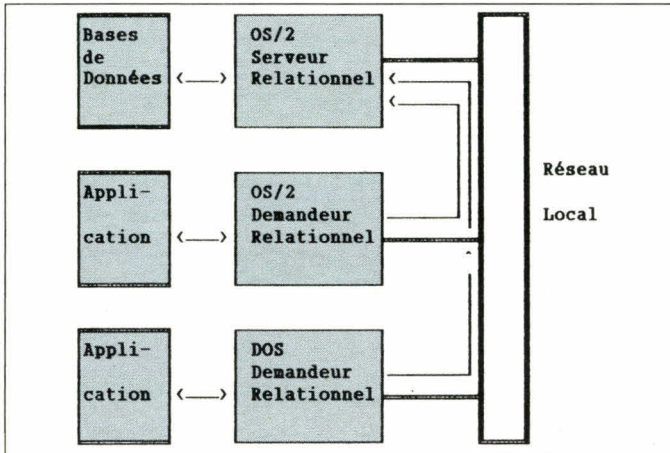

## Le langage SQL

Le langage SQL est un langage dit de « quatrième » génération. Il est conforme aux standards du marché. Cependant, certaines limitations sont dues plus à la taille des machines qu'au logiciel. Dans un programme C, les instructions SQL vont être encapsulées entre les mots clefs EXEC SQL et un point virgule. Juste pour familiariser notre regard, voici quelques lignes SQL d'un programme C. Les termes en majuscules sont les mots clefs SQL.

```
EXEC SQL SELECT * FROM ventes
EXEC SQL SELECT prix, descript FROM articles WHERE prix < :leprix
```

La première ligne sélectionne toutes les colonnes et lignes de la table ventes. La deuxième retourne les colonnes prix et description des lignes répondant au critère de prix inférieur à la variable prix. On peut donc introduire des variables dans une requête SQL. En langage C, ces variables doivent être déclarées au moteur SQL par l'instruction EXEC SQL BEGIN DECLARE SECTION et suivi de EXEC SQL END DECLARE SECTION. A l'intérieur d'une instruction SQL, la variable sera précédée du caractère « : » (deux points). Par ailleurs, comme on pilote le moteur SQL, il est possible de piloter une partie du gestionnaire de requêtes. Cela se fait à partir de trois appels dans lesquels on passe des blocs de contrôles.

## L'écriture de l'application

### Création des tables de travail

Il est très important de pouvoir tester l'application que nous sommes en train d'écrire. Pour ce faire, il faut créer un jeu de tables avec quelques données. Notre exemple va tourner autour de deux tables ARTICLES et VENTES. Voici, ci-dessous, la description de ces deux tables.

table ARTICLES.

REFERENCE	CHAR (7)	* Référence ou code de l'article
PRIX	DEC (8)	* Les prix sont enregistrés en centimes
DESCRIPT	CHAR (30)	* Description de l'article
TVA	DEC (4)	* Les taux de TVA sont en centièmes
		* 33% est représenté par 3300
		* 18,6% est représenté par 1860

table VENTES

OPERATION	DEC (4)	* Numéro de l'opération
REFERENCE	CHAR (7)	* Quantité achetée
QUANTITE	SMALLINT	* Mode de paiement
MODEPAIE	CHAR (4)	* Rayon, département ou se trouve la marchandise
RAYON	CHAR (5)	* Code caissier
CAISSE	CHAR (6)	* Date de la transaction
LADATE	DATE	* Heure de la transaction
LHEURE	TIME	

Nous allons créer ces tables dans la base de données « SAMPLE ». Si la base de données « SAMPLE » n'existe pas, lancez simplement à partir d'une session de l'OS/2 la commande SQLSAMPL. Cette commande créera la base de données et un certain nombre de tables et d'exemples. Pour créer les tables ventes, nous allons utiliser le gestionnaire de requête. Nous allons l'utiliser pour introduire des données similaires à la figure suivante :

Table ARTICLES

REFERENCE	PRIX	DESCRIPT	TVA
1111333	1000	ARTICLE1	3330
2222333	2000	ARTICLE2	1860
3333333	3000	ARTICLE3	3330
4444333	4000	ARTICLE4	1860
5555333	5000	ARTICLE5	3330
6666333	6000	ARTICLE6	1860
7777333	7000	ARTICLE7	3330
8888333	8000	ARTICLE8	1860
9999333	9000	ARTICLE9	3330

Table VENTES

OPERATION	REFERENCE	QUANTITE	MODEPAIE	RAYON	CAISSE	LADATE	LHEURE
23	1111333	10	VASI	12	34	19891010	100000
23	4444333	7	VASI	15	34	19891010	100000
11	5555333	10	CASH	12	34	19890510	100000
11	6666333	14	CASH	13	34	19890510	100000
33	1111333	8	VASI	12	35	19890610	100000
33	3333333	5	VASI	14	35	19890610	100000
33	4444333	17	VASI	15	35	19890610	100000
41	5555333	1	AMX	12	35	19890710	100000
41	6666333	1	AMX	13	35	19890710	100000
53	1111333	10	IFOC	12	34	19890810	100000
53	2222333	12	IFOC	13	34	19890810	100000
53	3333333	15	IFOC	14	34	19890810	100000
53	4444333	7	IFOC	15	34	19890810	100000
61	5555333	10	CASH	12	34	19890910	100000
61	6666333	14	CASH	13	34	19890910	100000

La création de ces données va nous permettre de décrire notre premier programme faisant appel au moteur relationnel et au langage SQL. En effet, tout programme est formé d'un certain nombre d'instructions relatives au moteur relationnel et d'autres en langage SQL. Lorsque vous codez des instructions SQL dans votre programme, vous programmez du SQL statique. Cependant, vous pouvez désirer coder des ordres SQL dictés par l'utilisateur ou en provenance d'une origine variable. Dans ce cas, c'est de SQL dynamique qu'il s'agit. L'exemple suivant montre la différence entre ces deux modes. Dans le premier cas, une fois le programme compilé, vous ne pouvez plus modifier votre instruction SQL. Dans le second cas, vous ne pouvez toujours pas modifier cette instruction mais vous indiquez au moteur relationnel de préparer et

d'exécuter une instruction SQL rangée dans une variable qui, elle, peut être différente à chaque fois.

```

/* SQL STATIQUE */
EXEC SQL SELECT PRIX DESCRIPT FROM ARTICLES
WHERE PRIX > 10000;
...
/* SQL DYNAMIQUE */
char requete[80];
scanf( "%s", requete);
EXEC SQL PREPARE reqdyn INTO :sqlda FROM requete;
EXEC SQL EXECUTE reqdyn ;
...

```

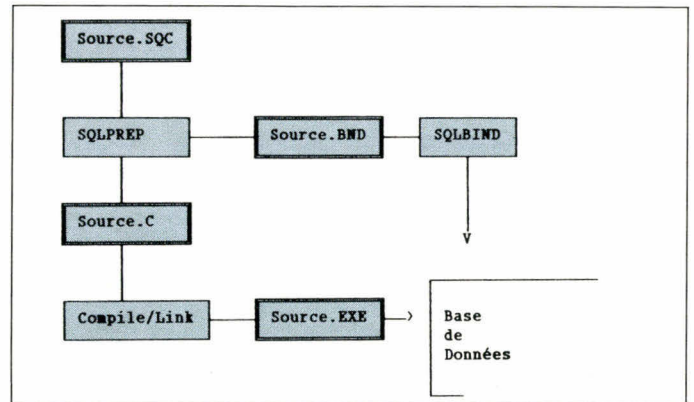

### Le processus de développement

On procède à l'écriture du source contenant des appels au moteur relationnel et des instructions SQL. Ce programme source est ensuite traité par le précompilateur (SQLPREP) qui va transformer le source SQL en C ; en même temps, un plan d'accès est créé pour la base de données. Le source C sera transformé en programme exécutable par le processus habituel de la compilation et l'édition de liens. Une fois l'exécutable obtenu, il nous faut indiquer à la base de données le plan d'accès relatif à l'application grâce à l'utilitaire SQLBIND.

La figure suivante décrit le flot :

### Structure du programme SQL

Un programme C faisant du SQL se divise en quatre grands groupes fonctionnels. Certains de ces groupes peuvent être imbriqués entre eux. Le premier groupe est l'ensemble des fichiers d'inclusion nécessaire à la reconnaissance des fonctions, variables, structures et constantes. Le deuxième groupe est l'ensemble des variables programmes dans lequel le moteur relationnel va ranger les informations que l'on demande. Ce groupe commence par l'instruction EXEC SQL BEGIN DECLARATION et finit par EXEC SQL END DECLARATION. Les deux groupes suivants sont soit des appels au moteur relationnel, soit des

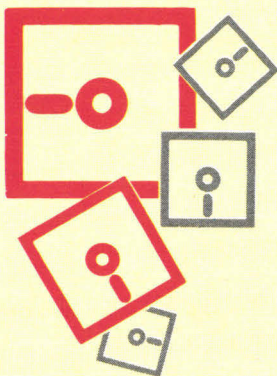

- o Pour exploiter au mieux les articles techniques de Micro-Systèmes.
- o Pour disposer des sources complets de véritables logiciels d'application.
- o Pour réutiliser des routines dans vos propres programmes.

**COMMANDEZ LES DISQUETTES AB-SYSTEMES  
EN RETOURNANT CETTE CARTE A :  
AB-CLUB, 13, RUE LACORDAIRE, 75015 PARIS**

**DISQUETTE N° 1 MS-Bench** (le logiciel de test de performances des compatibles, par Frédéric Milliot), **UTIL-EGA** (ensemble de programmes d'exploitation du graphisme EGA, par Dominique Chabaud), **coprogrammes et moniteur multitâche** (la technique des applications multitâches en Turbo Pascal, par Michel Rambouillet).

**DISQUETTE N° 2 MS-TRANS** (un véritable logiciel de transfert de fichiers, par John Baker, notre spécialiste des télécommunications, correspondant aux articles parus dans M.S. n° 102 et suivants).

**DISQUETTE N° 3 OS-QL** (l'illustration de la programmation sous OS/2 Presentation Manager par le développement d'un serveur SQL, correspondant aux articles parus dans M.S. n° 102 et suivants).

**DISQUETTE N° 4 IMPOTS** (un shareware de simulation de calcul d'impôts compilé à partir de Lotus 1-2-3).

ordres SQL. Ils sont en général imbriqués. Les ordres SQL commencent par les mots clefs EXEC SQL. Les noms des fonctions d'appel au moteur relationnel commencent par « sql ».

### Implémentation de l'exemple sous PM

Dans le numéro du mois de décembre 1989, nous vous avons montré comment coder une application sous Presentation Manager qui utilise une tâche de fond. Cette application ne faisait alors que générer des bips musicaux. Aujourd'hui, nous allons implémenter une requête à la base de données.

A partir du menu principal de la fenêtre d'application, nous allons lancer une fenêtre de dialogue qui va nous permettre de demander à l'utilisateur une valeur de recherche dans une des tables de la base de données.

La requête lancée sur le moteur relationnel IBM sera :

```
SELECT OPERATION, REFERENCE FROM VENTES WHERE OPERATION = :X_OPERATION
```

Cette requête SQL va rechercher toutes les colonnes qui répondront aux critères du code OPERATION qui aura été donné dans la boîte de dialogue. Cette requête se déroulera dans la tâche serveur et retournera le résultat dans une liste de la boîte de dialogue.

Dans la figure suivante, nous montrons le flot qui se déroule entre les tâches.

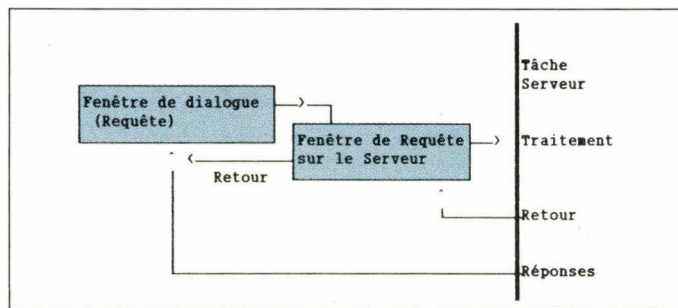

On remarque que la demande de requête n'est pas effectuée par la boîte de dialogue elle-même, mais transmise à une autre boîte de dialogue qui envoie la demande de requête à la tâche serveur. Cette boîte de dialogue se met alors en attente de la fin du traitement de la tâche. Une fois ce traitement effectué, elle rendra la main à la boîte de dialogue ayant initialisé ce processus.

Dans la figure précédente, il n'est pas indiqué comment la tâche retourne les informations en provenance du moteur relationnel. La récupération de ces informations se fait par un mécanisme très simple. Dans la fenêtre de dialogue effectuant la requête, on a défini une « list box ». Cette « list box » – comme tout objet Presentation Manager – possède un identificateur. C'est celui-ci que l'on va donner à la tâche serveur afin qu'elle puisse y envoyer les informations recueillies au cours de la requête.

Chaque fois que la tâche serveur aura une information à

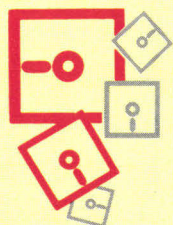

## A RETOURNER ACCOMPAGNE DE VOTRE REGLEMENT SOUS ENVELOPPE AFFRANCHEE A : AB-CLUB, 13, RUE LACORDAIRE, 75015 PARIS

Veuillez m'envoyer la ou les disquettes AB-Systèmes au prix unitaire de 110 francs TTC.

- Disquette n° 1 : ..... x 110 francs
- Disquette n° 2 : ..... x 110 francs
- Disquette n° 3 : ..... x 110 francs
- Disquette n° 4 : ..... x 110 francs

**Total** ..... francs

Ci-joint mon règlement par  
chèque bancaire   
postal   
à l'ordre de **AB-Club**

Carte bleue n°  
.....  
Date d'expiration :      Signature  
.....

Ecrire en CAPITALES.  
N'inscrire qu'une lettre par case. Laisser une case entre deux mots. Merci.

.....  
Nom, prénom

.....  
Adresse

.....

.....      .....  
Code postal      Ville





# UNE

# EXIGENCE DE QUALITE...

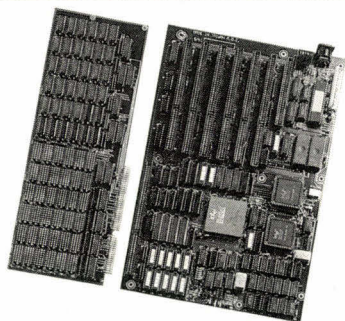

Matériel testé en continu pendant 48 heures

## GARANTIE 2 ANS

S.A.V. assuré

Une famille nombreuse et dynamique

Banc d'essai de nos systèmes Eastwood

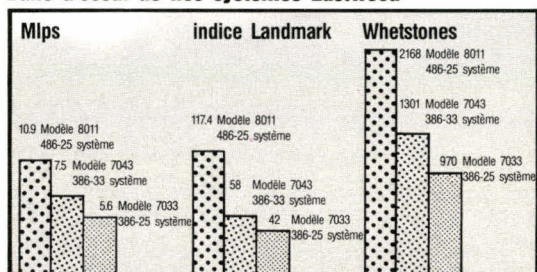

# EASTWOOD

## Eastern Fairyland Inc.

P.O.Box 7-498

1Fl., 109 Chien-Kuo N. Road, Sec.2,

Taipei, Taiwan, R.O.C.

Fax: (19) 886-2-505-7550

Tel: (19) 886-2-500-6001

Telex: 12355 FAIRYLAN

Nous Parlons Français

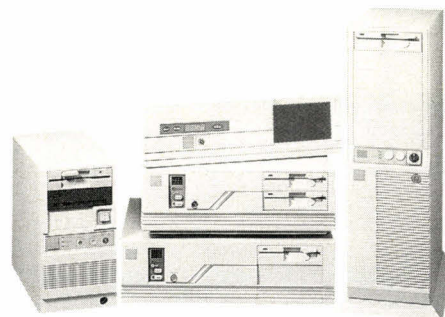

Une gamme Flexible et modulable

# ... AU SERVICE DES PERFECTIONNISTES

SERVICE LECTEURS N° 280

# CET

# MANY BOST- CET KEEPS PROMISES

### MAIN PRODUCT LINES

#### MOTHER BOARDS:

8O386 - 33MHZ WITH/WITHOUT CACHE  
25 MHZ WITH/WITHOUT CACHE  
16MHZ P9

8O286 - 20MHZ NEAT  
16MHZ NEAT/TL  
12MHZ NEAT/VLSI

**HIGH RESOLUTION GRAPHIC CARD:**  
RESOLUTION 1280x1024, 256 COLORS

#### LAN CARDS:

ETHERNET CARD - NE1000/ 2000  
COMPATIBLE

ARCNET CARD - STAR TOPOLOGY

ARCNET CARD - BUS TOPOLOGY

ARCNET HUB - 4-PORT INTERACTIVE HUB

#### SYSTEMS:

8O386 25/33MHZ CACHE TOWER  
SYSTEM

8O386 25/33MHZ TOWER SYSTEM

8O386SX 16MHZ MINI TOWER SYSTEM

8O286 16/20MHZ MINI TOWER SYSTEM

8O286 12MHZ BABY AT SYSTEM

8O286 12MHZ SLIM AT SYSTEM

8O286 DISKLESS WORKSTATION

# CET

**CHING-EXCEL TECHNOLOGY CORP.**

OFFICE: 9TH FL., 61, CHUNG SHAN N. RD.,  
SEC. 2, TAIPEI, TAIWAN, R.O.C.

PLANT: 21, PIN HO RD. CHUNG-HO CITY,  
TAIPEI, TAIWAN, R.O.C.

TELEX: 21540 HTC, 22486 EHSIN

TEL: 886-2-2212157, 2233315, 2229498

FAX: 886-2-2233332

All brand names are registered trademarks of their respective owners.

SERVICE LECTEURS N° 281



**Le plus juste prix de la qualité et du service depuis 1982**

**ALIF**  
**RESIDENT**  
**INFOMART**

**XT Pro 10**  
CM 4,77/10 MHz  
512 Ko RAM  
Lecteur 5" 1/4 ou 3" 1/2  
Clavier 102 T  
Carte + Ecran Mono  
Disque Dur 20 Mo  
**6490 TTC**  
Option : Disque 40 Mo  
+ 1290 TTC

**AT Pro 286-12**  
CM 8/12 MHz  
512 Ko RAM  
Lecteur 5" 1/4 ou 3" 1/2  
Clavier 102 T  
Carte + Ecran Mono  
Disque Dur 20 Mo  
**7990 TTC**  
Option : Disque 40 Mo  
+ 1290 TTC

**AT Pro 386 SX**  
CM 16 MHz  
1 Mo RAM  
Lecteur 5" 1/4 ou 3" 1/2  
Clavier 102 T  
Carte + Ecran Mono  
Disque Dur 20 Mo  
**9990 TTC**  
Option : Disque 40 Mo  
+ 1290 TTC

**AT Pro 386-20**  
CM 8/20 MHz  
1 Mo RAM  
Lecteur 5" 1/4 ou 3" 1/2  
Carte + Ecran Mono  
Disque Dur 40 Mo  
**13990 TTC**

**AT Pro 386-25**  
CM 8/25 MHz  
64 Ko cache  
2 Mo RAM  
2 lecteurs 5" 1/4  
3" 1/2  
Disque Dur 80 Mo  
Ecran couleur VGA  
Carte VGA 16 bits  
**29990 TTC**

**AT Pro 386-33**  
CM 33 MHz  
64 Ko cache  
2 Mo RAM  
2 lecteur 5" 1/4  
3" 1/2  
Disque Dur 80 Mo  
Ecran couleur VGA  
Carte VGA 16 bits  
**34990 TTC**

**Partage d'Imprimantes**  
2 PC / 1 imp.....390 F  
4 PC / 1 imp.....490 F

**Imprimantes**  
**80 col. 9 aig.**  
SEIKOSHA ..... 1290 F  
CITIZEN ..... 1590 F  
STAR LC 10 ..... 1690 F

**Couleur**  
STAR LC10CL..... 2490 F  
CITIZEN SWIFT 24..... 3990 F

**Jet d'encre**  
CANON BJ 130..... 7990 F  
HP Deskjet..... N.C.

**IMPRIMANTE LASER**  
**STAR LP8**  
8 pages/mn 1 Mo RAM  
**13990 TTC**  
Garantie 3 ans dont 1 sur site

**Portables MITSUBISHI**  
\* AT 286 / 12 MHz  
CGA 20 Mo ..... 18990 TTC  
\* AT 286 / 12 MHz  
EGA 40 Mo ..... 24690 TTC

**Imprimante DICONIX 150 +**  
Portable, autonome, légère  
**3495 TTC**

**IMPRIMANTE STAR LC2410**  
24 aig. - 80 col.  
180 CP5 - Fonction Parking  
**PROMO 2890 TTC**

**NOUVEAU : MICROSOFT**  
**WORKS + DOS**  
Version arabisée

**CO PRO / MEMOIRES RAM**

Prix imbattables	TTC
256 x 1 100 NS	27 F
256 x 1 80 NS	35 F
64 x 1 100 NS	21 F
1 Mo x 1 100 NS	117 F
1 Mo x 1 80 NS	125 F

**SIM-SIP :**

256 x 9	378 F
1 x 9	990 F
RAM pour PS/2 ou MAC	N.C.
8087-10	1690 F
80287-10	2380 F
80387-16 SX	3390 F
80387-20	4290 F
80387-25	5290 F
80387-33	6590 F

**Moniteurs**

	TTC
12" Mono	790 F
14" Mono	990 F
14" VGA Mono	1390 F
14" EGA coul.	2995 F
14" VGA coul.	3390 F
14" Multisync	4190 F
19" VGA coul.	8490 F
A4 pleine page	4690 F
Nec 2A	4890 F
Nec 3D	5890 F
Nec 4D	12390 F

**Cartes graphiques :**

MGP ou CGA	390 F
EGA	990 F
VGA	1390 F

**Disques durs**

	TTC
20 Mo	1890 F
40 Mo	3390 F
80 Mo	5590 F
120 Mo	6590 F
155, 330, 600 Mo,	
Optiques, ESDI, SCSI	N.C.
Ctrl 2 HD	495 F
Ctrl 2 FD/HD	990 F
Câbles	75 F

**Lecteurs disquettes :**

3 1/2 720 Ko	590 F
3 1/4 1,44 Mo	690 F
Rack 5 1/4	145 F
5 1/4	N.C.

**Cartes disques durs :**

20 Mo	2890 F
40 Mo	3790 F

**Configurations Pro**

286-12	13690 F
386-16 SX	15600 F

comprenant : 1 Mo RAM série//  
2 lecteurs : 5 1/4 HD et 3 1/2  
HD, Disque 40 Mo, Clavier 102  
touches, Carte VGA 16 bits,  
Ecran VGA couleur

**Cartes Mémoires 0 Ko :**

XT 640 Ko	345 F
XT 2 Mo	890 F
AT 286 3 Mo	990 F
AT 386 8 Mo	1190 F
AT 386 12 Mo	1490 F

**Divers :**

Clavier 102 T	395 F
Souris	295 F
Souris Pro	390 F
Joystick	190 F
Scanner	1790 F

**POUR PASSER VOS COMMANDES\* :**

\* Expédition sous 48 H

Par courrier  
**ALIF - VPC**  
23, rue du Rocher  
75008 PARIS

Par Tél. ou Fax :  
**ALIF - CNIT/INFOMART**  
2, place de la Défense  
92800 PUTEAUX Cedex  
Tél. : 40.81.04.21 - Fax : 47.74.55.10

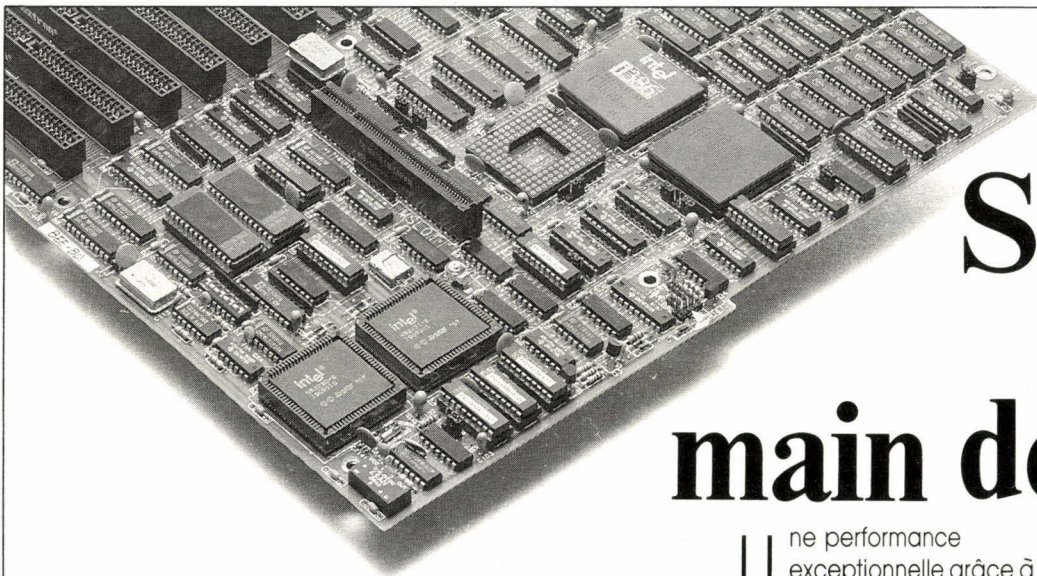

# Solutions de main de maître

Une performance exceptionnelle grâce à des experts.

Que se passe-t-il lorsque plusieurs ingénieurs R et D, travaillant tous depuis longtemps pour le compte du ERSO (instance de recherche et de service en électronique patronné par le gouvernement, Taiwanais) se lancent dans la production de carte-mère? Ils fabriquent des cartes alliant

haute performance et fiabilité dont bien sûr le design est protégé. Par ailleurs, ils fournissent une clientèle exigeante en systèmes correspondant exactement à leur cahier des charges. On obtient au final un maximum de performances, de fiabilité et de compatibilité. Appelez-nous et découvrez ce que l'équipe d'experts de J. Bond peut faire pour vous.

## J. BOND

Computer Systems Co.

No. 406, 1st section, Kwang-Fu Rd.  
Hsin-Chu, Taiwan. R.O.C.

Tel: 886-35-782050-2 Fax: 886-35-773294

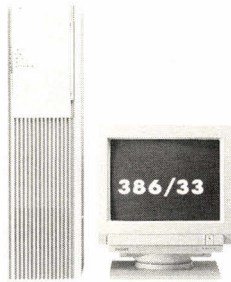

SERVICE LECTEURS N° 283

## “ADVANTAGE MACASE!” (FIVE GREAT SETS AND ACE SERVICE)



KS-810D/KS-610D

KS-110D

KS-310D

KS-210D

We are very proud of our strong R&D team and our monthly production of 26,000 units. In addition to our large selection of PC cases, we also offer OEM and ODM services. In the past two years we have provided more than 70 OEM and ODM projects for our customers. Along with our high quality cases, we are constantly developing innovative products. For more information, please contact us today.

Manufacturer & Exporter



**MACASE INDUSTRIAL CORP.**

2F, No. 3, Lane 10 Minchuan w. Rd., Taipei, Taiwan, R.O.C.

TEL: 886-2-5230722~3 FAX: 886-2-5230647

SERVICE LECTEURS N° 284

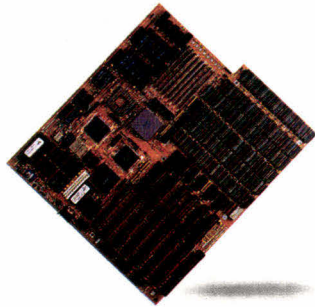

SY-019  
CACHE 386 MAINBOARD

## SY-019

### CACHE 386 MAINBOARD

- Intel 80386-25 CPU/80386-33 CPU
- 25/33 MHz speed
- SW/HW speed selectable
- 387/Weitek 3167 coprocessor socket
- One 32 bit expansion slot
- 16mb on board use 34 pin socket
- 72 pcs and sip 8 pcs
- 32K/64K Cache memory direct support (OPTI) 82C382D
- BIOS shadow Ram (AMI)
- Paging in odd banks and 2/4 way page interleaving with even banks

## SY-020

### 486 MAINBOARD

- Intel 80486-25 CPU/80486-33 CPU
- (80387 8K cache RISC)
- 25/33 MHz speed
- SW/HW speed selectable
- Weitek 4167 coprocessor socket
- One 32 bit expansion slot
- 8mb on board use 34 pin socket
- 72 pcs
- 32K/64K/128K cache memory direct support
- BIOS shadow Ram
- Direct support for 4 way interleave burst mode or greater cache system

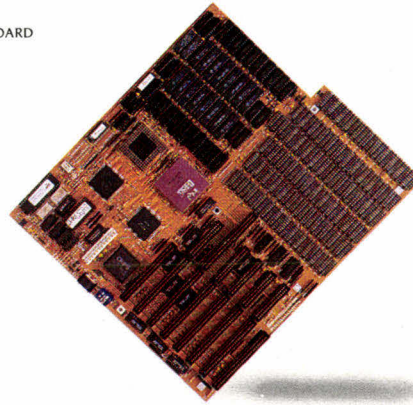

SY-020  
486 MAINBOARD



### SOYO TECHNOLOGY CO., LTD.

3rd Fl., 68 Pateh Rd., Sec. 4, Taipei 10562, Taiwan R.O.C. Tel: 886-2-767-2115 Fax: 886-2-766-3318 Tlx: 20509 SOYO

### SOYO USA INC.

148 8th Ave., #H City of Industry, CA 91746 U.S.A. Tel: (818)330-1712 Fax: (818)968-4161

### SOYO EUROPE B.V.

ROOM NO. 14, VARESEWEG 5, 3047AT, ROTTERDAM, NETHERLANDS  
TEL: (31-010)4460376  
FAX: (31-010)4625345



Booth NO. HALLE 7 E26

Distributors and OEMs are Welcome

SERVICE LECTEURS N° 285

# WALKOM

## LAPTOP COMPUTERS

*Full desktop performance!*

### Features:

- 16MHz 80C286 microprocessor
- Internal 2 x 16-bit expansion slots
- Built-in 40MB HDD, 1.44MB FDD
- 1MB on board, up to 4MB of memory
- Non-glare, CCFT display



LP-3400 SERIES

VGA-EGA  
CCFT LCD.

- VGA compatible (LP-3450), 640 x 480
- EGA compatible (LP-3410), 720 x 400
- Power management system; controls LCD, CPU & HDD power consumption; battery backup (2.5 hrs)



**OEMs & Distributors Welcome**

## MODERN COMPUTER CORP.

Rm.618, Chia Hsin 2 Bldg., 6F, 96, Chung Shan N. Rd., Sec. 2, Taipei, Taiwan, R.O.C.  
Tel: 886-2-551-1677 (Rep.) Fax: 886-2-541-5112 Telex: 12998 PCDATA



# Tandon

# 386-33

# EUROTRON

## UN DES 386 LES PLUS PUISSANTS DU MARCHÉ A MOINS DE 40 000 F !!



MEM. CACHE 64 K - SHADOW RAM (accel. de commandes)

Contrôleur Disque ESDI (15 M bits/s)

Supports Coprocesseurs 80387-33 et WEITEK

T 386-33 Modèle 110 Mo ..... **39.860 F HT** (47.273 F TTC)

T 386-33 Modèle 300 Mo ..... **49.660 F HT** (58.897 F TTC)

LE SYSTEME IDEAL EN : SERVEUR - CAO/DAO - CALCULS SCIENTIFIQUES

### AUTRES PRODUITS PROMOTION

TARGET 386 SX-40 : Micro 386 SX Compact D. Dur 40 Mo (28 ms) ..... **16.664 F HT** (19.763 F TTC)

PCA 12 SL-40 : Micro AT rapide 12 MHz D. Dur 40 Mo (28 ms) ..... **10.530 F HT** (12.488 F TTC)

### ACHETEZ MIEUX ET PAYEZ MOINS AVEC :

34, avenue L.-Jouhaux  
92160 ANTONY, Tél. : 46.68.10.59



55, rue d'Amsterdam  
75008 PARIS - Tél. : 48.74.05.10



46.68.10.59  
48.74.05.10

SERVICE LECTEURS N° 287

## INDEX DES ANNONCEURS

Pour obtenir des informations supplémentaires sur les publicités et nouveaux produits parus dans MICRO-SYSTEMES, utilisez notre « Service Lecteurs » (fiche cartonnée). Indiquez vos coordonnées et cerchez les numéros des publicités que vous avez sélectionnées en vous aidant de ce tableau.

Pages	Noms	Cercler	Pages	Noms	Cercler	Pages	Noms	Cercler
108	Aashima	206	137-155	First Electronique	214-220	186	Orius	278
75	Acar	239	186	Good Micro	277	25-27	PC Soft	260-261
172	AEE	270	161	Grand Corona	224	69-71-73-	PC Warhouse	201-235-
193	Alif	282	40	Hardware	290	197		236-237
101	ALS Design	203	18-19	HDM	259	118	Pentasonic	208
179	Amaia	273	75-171	IDVS	238-268	55	Powerm Production	295
96	Auto Computer	248	160	IMC Computer	223	67	Pro S	234
8-9	Aware	254	81	Infortech	243	104-105	Pro Winner's	204
163	Chaplet	231	97	Innosoft	250	185	Puces Informatiques	276
161	Chia Ru	226	76	IPIG	240	106	Satelcom	205
192	Chino Excel	281	194	J.Bond	283	169	SCD	267
2-3	Ciel	252	128	Jintech	210	77	Setri	241
39	Ciratel	289	97	Keithley	249	178	Seconde Source	271
145	Computer Dialysis France	217	138	LCG	215	78	Sima Software	242
125-126-127	Control Reset	209	164	LG Electronique	233	28-29	Sogimport	263
6	Dart	253	154	Librairie Parisienne de la Radio		170	Sono	
134	Datadis	211	146	Link France	218	195	Soyotech	285
136	Deutsche Messe	213	38-39	Litec	288	191	Synaps	279
53	Digithème	294	14	Longshine	256	117	Techno Direct	207
45-46-47	Donatec	291	194	Macase	284	156	Tec Computer	221
144-145	DSC	216	23	Mannesmann Tally	260	180	The Third Wave	274
62	DSI	299	161	Max Power	227	88	Tystar	245
12-13	Dual Data	255	98	M.C.E.	251	161	Vantre Industrial	225
59-60-61	Dynamit	298	15-16-17	Micro Application	258	90	Version US	247
34	Editions Weka	265	152	Microphar	219	161	Visionetics Int.	228
160	Eastern Electronique	222	135	Microprocess	212	56	Whitek	296
162	Elite Groupe	230	179	Microsold	272	184	Yxia	275
192	Eastern Fairyland	280	195	Modern	286			
57	Electron	297	82	Moretec	244			
48	Epsig	292	51	Musikengro	293			
164	Etudes et Conseil	232	89	Nan Tan	246			
196	Eurotron	287	229	OA Datacom	829			
14	Evolutech	257	33	Olitec	264			

Distributeur PSI 2000 à La Réunion : MDS Informatique, 25, rue Archambault, 97410 Saint-Pierre. Tél. : (19.262) 35.32.51.

Implantée en France, depuis octobre 1988, PC Warehouse, chaîne de distribution internationale de micro-informatique, vous offre, dès aujourd'hui, grâce à son réseau national de 25 agences, qui en comptera plus de 100 en 1992, tout ce que vous attendez de l'informatique, du composant aux solutions professionnelles en passant par les micro-ordinateurs, périphériques et accessoires PC Warehouse est déjà implantée en Australie, au Canada et aux États-Unis... En vous proposant les plus grandes mar-

ques, et en particulier les produits ARCHE, KENITEC, les agences PC Warehouse mettent à votre disposition les solutions les plus performantes que vous choisirez avec l'aide de nos conseillers.

Vous disposerez également de toute notre infrastructure de S.A.V. et d'un service téléphonique d'assistance à votre écoute.

Nos produits sont vérifiés, testés en usine puis recontrôlés par nos services techniques à Cergy.

**C'EST L'INVESTISSEMENT INFORMATIQUE HAUTE SÉCURITÉ AUX MEILLEURS PRIX !**

**PC WAREHOUSE**

**MAINTENANCE SUR SITE GRATUITE UN AN**



**Configuration avec écran monochrome et disque dur 20 Mo**

**12 990 F TTC**

**RÉGION PARISIENNE**

**3°** 30, rue du Grenier-St-Lazare 75003 PARIS 48.04.00.48 Métro : RAMBUTEAU

**3°** 5, rue des Filles-du-Calvaire 75003 PARIS 42.78.50.52 Métro : FILLES DU CALVAIRE

**9°** 57, rue La Fayette 75009 PARIS 48.78.06.91 Métro : CADET

**10°** 38, rue de Chabrol 75010 PARIS 42.47.09.42 Métro : GARE DE L'EST/POISSONNIERE

**13°** 68, bd Auguste-Blanqui 75013 PARIS 43.36.69.00 Métro : CORVISART

**92** 58, rue Kléber 92300 LEVALLOIS 47.48.12.00 Métro : A. FRANCE

**95** 16, rue Thiers 95300 PONTOISE 30.38.61.63

**59** **NORD** 16, rue du Priz 59800 LILLE 20.74.03.32

**38** **EST** 13, avenue du Docteur Mazet 38000 GRENOBLE 76.87.07.07

**69** 51, av. Jean-Jaurès 69007 LYON 78.58.01.71 Métro : Jean MACÉ

**SUD**

**06** 14, bd Chancel 06600 ANTIBES 93.65.94.00

**13** 3, av. de Delphes 13006 MARSEILLE 91.79.27.29

**31** 8-10, Grande Rue Saint-Michel 31400 TOULOUSE 61.53.19.18

**31** 30, bd Camot 31000 TOULOUSE 61.62.13.87

**34** Av. de Lodève 34000 MONTPELLIER Tél. :

**83** 6, av. du Colonel Fabien 83000 TOLON 94.31.30.31

**OUEST**

**33** 21 bis cours Alsace-Lorraine 33000 BORDEAUX 56.81.12.96

**35** 160, rue de Brest 35000 RENNES 99.33.82.65

**44** ZI Atlantis, 214, av. du St Laurent 44811 ST HERBLAIN CEDEX 40.92.24.24

**37** MICRO DIFFUSION 60, rue Mirabeau 37000 TOURS 47.61.50.46

**72** MICRO DIFFUSION 6, rue Paul-Ligneul 72000 LE MANS 43.23.72.83

SERVICE LECTEURS N° 201

**KENITEC AT 386-SX**

Carte mère 80386 à 16 Mhz - Microprocesseur 386-SX cadencé à 16 MHz 1 Mo RAM 80 ns extensible à 8 sur carte mère et 16 par carte additionnelle 8 slots d'extension - Carte contrôleur 2 lecteurs et 2 disques durs - Lecteur 5" 1/4, 1.2 Mo ou 3" 1/2, 1.44 Mo au choix - Clavier étendu 102 touches - Alimentation 200 W/220 V - MSDOS & GWBASIC. Manuels en français.

Configuration	Monochrome	VGA couleur
avec 20 Mo	12 990	17 020
avec 40 Mo	14 460	18 490

Configurations existant aussi en 100 et jusqu'à 360 Mo ; nous consulter.

**VPC** **VENTE PAR CORRESPONDANCE**  
**B.P. 317**  
**95526 CERGY-PONTOISE**  
**Tél. : 16 (1) 34 25 01 15**

Consultez notre catalogue sur Minitel 3614 code ORD.

MAFIS 90



# PSI 2000

## L'assurance de la qualité



**24.990 F TTC**

**Boîtier TOWER**  
 Alim. 220W mini CM, 80386 20 Mhz  
 2 séries, // avec 2 Mo, Carte ctrl, 2FD/2HD  
 1 lecteur 5" 1/4 1,2 Mo et 3" 1/2 1,44 Mo  
 1 disque dur 40 Mo Seagate  
 1 carte HEGA (640 x 480)  
 1 écran EGA 14" couleur  
 1 souris compatible Microsoft  
 Clavier 102 touches



**PSI AT 386SX-16**

**19.600 F TTC**

Carte mère 80386SX-16, Bios AMI,  
 boîtier métallique Baby AT  
 1 Mo de RAM extensible à 8 Mo  
 sur carte mère  
 8 slots d'extension (2 slots 8 bits,  
 6 slots 16 Bits)  
 Support pour co-processeur 82387 S  
 Carte contrôleur 2 lecteurs de  
 disquettes/2 disques durs avec 8 Ko  
 de mémoire cache interleave 1.1  
 Lecteur de disquettes 1.2 Mo/360 Ko  
 Lecteur de disquettes 1.44 Mo/720 Ko  
 Disque dur de 40 Mo 28 ms  
 2 ports séries, 1 port parallèle  
 Carte vidéo VGA 16 bits 256 Ko  
 extensible à 512 Ko  
 Ecran 14 pouces multisync couleur  
 Clavier AZERTY 102 touches  
 Souris compatible Microsoft  
 MS DOS 4.01 GWBASIC

**Version VGA Murray  
NEC 3 D**

**21.865 F TTC**

\* dans la limite des stocks disponibles.



**PC XT\* TURBO**

**4.990 F TTC**

1 boîtier métallique XT pro, 1 alim. 150 W  
 1 carte mère turbo 4,77/10 Mhz  
 512 Ko de mémoire, extensible à 640 Ko  
 1 lecteur de disquettes 360 Ko DF/DD ou 720 Ko  
 avec contrôleur 3"1/2 et 5"1/4, 1 clavier azerty 102 touches  
 Carte monochrome type Hercules  
 Moniteur 14" haute résolution ambre sur socle

*Consultez-nous  
pour les différentes  
configurations*



**PC AT\* 80286 PRO**

**10.790 F TTC**

1 boîtier métallique AT pro, 1 alim. 200 W  
 1 carte mère turbo avec processeur 80286 commut.  
 à 8/12 Mhz o wait state, mémoire 1 Mo  
 Horloge sauvegarde, 1 carte monochrome graph. Hercules  
 Sorties série et //, 1 lecteur de disquette 1,2 Mo ou 1,44 Mo  
 avec contrôleur, 1 disque dur 20 Mo  
 1 clavier étendu 102 touches, 1 souris compatible Microsoft  
 Moniteur 14" haute résolution ambre sur socle

Photos non contractuelles. Prix révisables

**Toutes nos configurations  
avec disque dur  
sont livrées avec MS-DOS**



# PSI 2000

## Problèmes Solutions Informatiques

8, AVENUE MENELOTTE - 92700 COLOMBES (face à la gare)

Tél. : 47.80.73.17 / 47.84.30.21 - Télécopie : 42.42.10.83 RC 341 262 186

**Nouveaux points de vente**  
 Sté OPTIMAL SYSTEM VPC 105, av. du Gal M. Bizot  
 75012 PARIS - Tél. : 40.50.61.55  
 Sté TFG 153, av. de la République  
 78500 SARTROUVILLE - Tél. : 39.57.27.17

Ouvert : le lundi de 15 h à 19 h, du mardi au vendredi de 9 h 30 à 12 h 30 / 15 h à 19 h 30, le samedi de 9 h 30 à 19 h 30